

Opto-Sensor

Reflexionslichttaster mit fester Hintergrundausbldung

QM42VP6AFV150Q

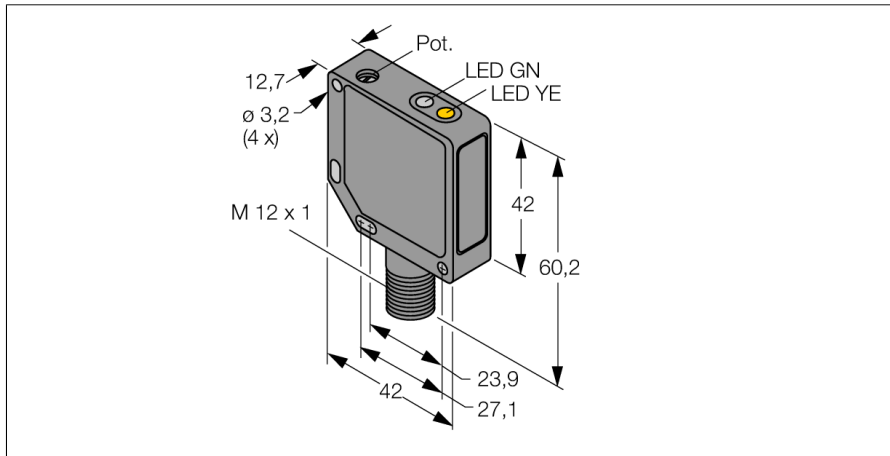

- Stecker, M12 x 1, 4-polig
- Metallgehäuse, ZN, schwarz
- Schutzart IP67
- Einstellung der Tastweite über Einstellschraube
- Betriebsspannung 10...30 VDC
- PNP-Schaltausgang
- Hell- / Dunkelschaltung

Anschlussbild

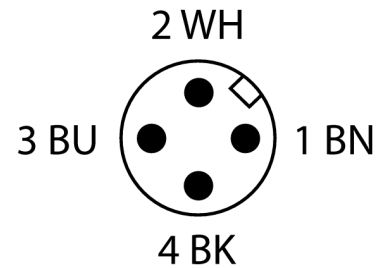
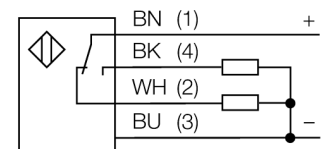

Funktionsprinzip

Reflexionslichttaster mit Hintergrundausbldung arbeiten mit einem Sender und mehreren Empfängererelementen. Die Position des zu detektierenden Objekts und die optische Struktur des Sensors bestimmen, auf welches Empfängererelement die größte Lichtmenge einfällt. Durch die Sensorelektronik wird determiniert, ob sich das reflektierende Objekt innerhalb oder außerhalb des Erfassungsbereichs befindet. Die Sensoren verfügen über eine einstellbare Ausblendgrenze.

Abweichungskurve

Abweichungskurve des Tastabstandes

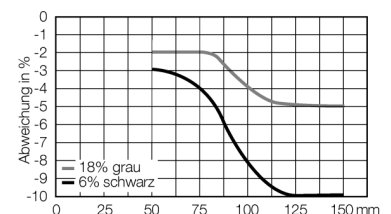

| | |
|---------------------------------|------------------------------|
| Typenbezeichnung | QM42VP6AFV150Q |
| Ident-Nr. | 3048697 |
| Lichtart | Rot |
| Wellenlänge | 680 nm |
| Reichweite | 50...150 mm |
| Umgebungstemperatur | -20...+55 °C |
| Betriebsspannung | 10...30 VDC |
| Restwelligkeit | < 10 % U _s |
| DC Bemessungsbetriebsstrom | ≤ 100 mA |
| Leerlaufstrom I ₀ | ≤ 30 mA |
| Kurzschlusschutz | ja |
| Verpolungsschutz | ja |
| Ausgangsfunktion | Schließer/Öffner, PNP |
| Schaltfrequenz | ≤ 500 Hz |
| Bereitschaftsverzug | ≤ 100 ms |
| Bereitschaftsverzug | ≤ 100 ms |
| Überstromauslösung | > 150 mA |
| Zulassungen | CE, cURus |
| Bauform | Quader, QM42 |
| Abmessungen | 42 mm x 12.7 mm x 60.2 mm |
| Gehäusedurchmesser | 0 mm |
| Gehäusewerkstoff | Metall, ZN, schwarz lackiert |
| Linse | Kunststoff, Acryl |
| Elektrischer Anschluss | Steckverbinder, M12 x 1, PVC |
| Kabelquerschnitt | 4 mm ² |
| Schutzart | IP67 |
| Betriebsspannungsanzeige | LED, grün |
| Schaltzustandsanzeige | LED, gelb |
| Fehlermeldung | LED grün blinkend |
| Anzeige der Funktionsreserve | LED |
| Alarmanzeige | LED gelb blinkend |

Opto-Sensor
Reflexionslichttaster mit fester Hintergrundausbuchtung
QM42VP6AFV150Q

Zubehör

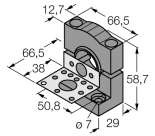
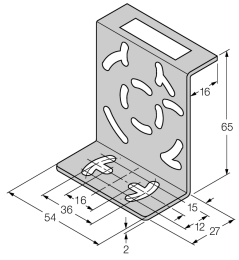
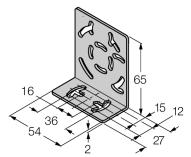
| Typ | Ident-Nr. | | Maßbild |
|---------|-----------|--|---|
| SMB30SK | 3052523 | Montagewinkel, PBT-schwarz, mit Montageplatte, Edelstahl, für Bauformen mit 18mm Gewinde, QM42/QMT42 |  |
| SMB46S | 3048748 | Montagewinkel, Edelstahl, für Bauformen QS18, QS30, MI-NI-BEAM, QM42/QMT42 |  |
| SMB46L | 3048747 | Montagewinkel, Edelstahl, für Bauformen QS18, QS30, MI-NI-BEAM, QM42/QMT42 |  |