

KFP 20 M10 (754 205)

- Spanlos geformtes Innengewinde



Abbildung unverbindlich

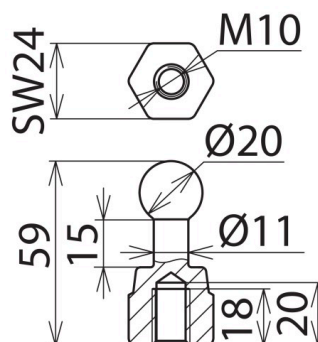

Abbildung unverbindlich

Typ Art.-Nr.	KFP 20 M10 754 205
Kugelfestpunkt Ø	20 mm
Abmessung	M10
Schlüsselweite	24 mm
Max. Seilquerschnitt Cu	120 mm ²
Max. Kurzschlussstrom I _k 0,5 s	33,5 kA
Max. Kurzschlussstrom I _k 1 s	23,7 kA
Norm	DIN VDE 0683-100 (EN/IEC 61230) und Anlehnung an DIN 48088-1
Werkstoff Festpunkt	E-Cu/gal Sn
Gewicht	137 g
Zolltarifnummer (Komb. Nomenklatur EU)	85359000
GTIN (EAN)	4013364097865
VPE	1 Stk.

Änderungen in Form und Technik, bei Maßen, Gewichten und Werkstoffen behalten wir uns im Sinne des Fortschrittes der Technik vor. Die Abbildungen sind unverbindlich.