

SD 22



Kurzinformation

Sockel-Schalldämpfer für saugseitige Geräuschreduzierung von Dachventilatoren, DN 225 mm

Artikelnummer 0092.0338

Technische Daten

Min. Strömungsgeschwindigkeit	
Max. Strömungsgeschwindigkeit	20 m/s
Material Gehäuse	Stahlblech, verzinkt
Gewicht	27,5 kg
Geeignet für Nennweite	225 mm
Breite	805 mm
Höhe	850 mm
Tiefe	805 mm
Einfügungsdämpfung bei 63 Hz	
Einfügungsdämpfung bei 125 Hz	3 dB
Einfügungsdämpfung bei 250 Hz	6 dB
Einfügungsdämpfung bei 500 Hz	20 dB
Einfügungsdämpfung bei 1 kHz	21 dB
Einfügungsdämpfung bei 2 kHz	23 dB
Einfügungsdämpfung bei 4 kHz	30 dB
Einfügungsdämpfung bei 8 kHz	
Einfügungsdämpfung Gesamt	9 dB
Einfügungsdämpfung Anmerkung	
Verpackungseinheit	1 Stück
Sortiment	C
GTIN (EAN)	4012799923381

SD 22

Maßzeichnung [mm]

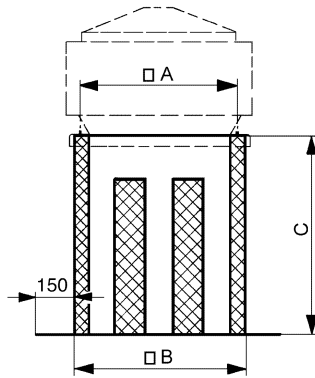

A	B	C
460	505	850