

Twin-Stick 2



Steckbare Linienleuchte 24V DC LED Twin-Stick 2 300mm 72 LED 4,4W ww



Beschreibung:

Doppelter, steckbarer LED-Stab ohne Dunkelzonen im Aluminiumprofil, Lichtfarbe warm weiß ca. 3000K, einfache Montage durch beiliegende Clipbefestigung, Anschlussleitung einfach anstecken und bis zu 2,4m die Stäbe zusammenstecken bzw. dann jeweils einen Stick SE (mit seitlicher Einspeisung) für unendliche Lichtbänder verwenden, optionales Zubehör: dimmbarer Trafo mit Funkfernbedienung oder 1-10V Dimmer, Tast-Schalter, Abdeck- und Einführprofil zum kompletten Einbau in Holz

Anschluss: LED-Trafo DC 24V
Lebensdauer: L70/B10 >= 60.000h
Lichtfarbe: 3000K warm weiß
Ausstrahlungswinkel: 55°
Energieeffizienz: LED 98 lm/W; Leuchte: 1140 lm/m (78 lm/W)
Energieeffizienzklasse: G
Farbwiedergabe: Ra/CRI >= 95
Zeichen: CE, MM, UL, IP20, SK III
EAN-Nr.: 4,05127E+12
Gewicht: 0,068 kg

Besonderheiten:

- max. 36W bzw. 2,4m pro Anschlussleitung
- ohne Dunkelzonen

Twin-Stick 2

	75°	Ø	ww	nw	cw
0,5m		770	2520 lx	2820 lx	3120 lx
1,0m		1500	630 lx	705 lx	780 lx
1,5m		2300	280 lx	313 lx	347 lx
2,0m		3100	158 lx	176 lx	195 lx
2,5m		3900	101 lx	113 lx	125 lx

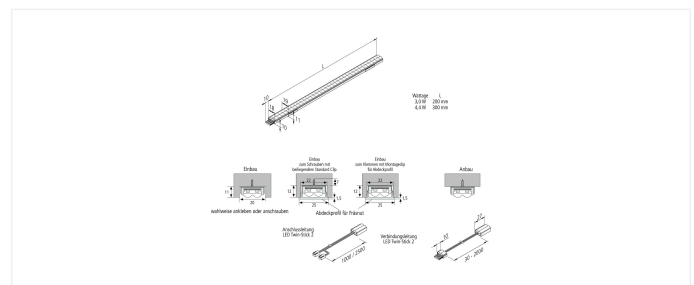

Artikel-Nr.:
20202123302

ggf. eingeschränkt verfügbar

Verfügbare Ausführungen

Wählen Sie aus den untenstehenden Ausführungen. Die aktuell gewählte ist jeweils farbig unterlegt.

Artikel-Nr.	Bezeichnung	Farbwiedergabe	Lichtfarbe
20202123202	LED Twin-Stick 2 200mm 48 LED 3,0W ww	Ra/CRI >= 95	3000K warm weiß
20202123302	LED Twin-Stick 2 300mm 72 LED 4,4W ww	Ra/CRI >= 95	3000K warm weiß
20202123205	LED Twin-Stick 2 200mm 48 LED 3,0W nw	Ra/CRI >= 95	4000K neutral weiß
20202123305	LED Twin-Stick 2 300mm 72 LED 4,4W nw	Ra/CRI >= 95	4000K neutral weiß
20202123201	LED Twin-Stick 2 200mm 48 LED 3,0W cw	Ra/CRI >= 85	5000K kalt weiß
20202123301	LED Twin-Stick 2 300mm 72 LED 4,4W cw	Ra/CRI >= 85	5000K kalt weiß

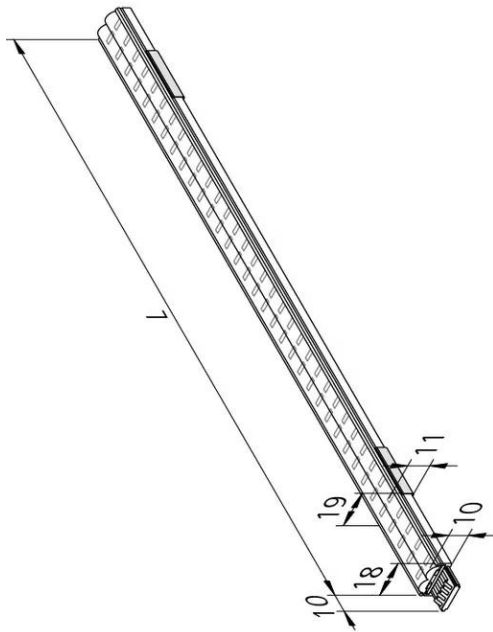

Wattage	L
3,0 W	200 mm
4,4 W	300 mm

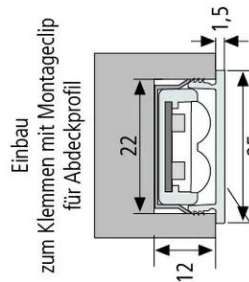
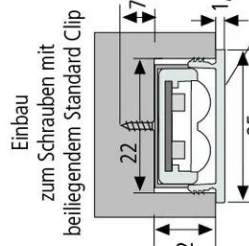
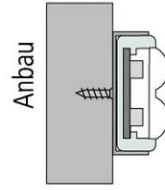
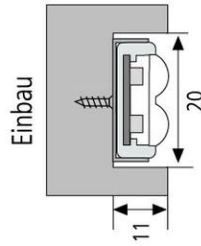

wahlweise ankleben oder anschrauben

Abdeckprofil für Fräsnut

Einbau zum Klemmen mit Montageclip für Abdeckprofil

Einbau zum Schrauben mit beiliegendem Standard Clip

Anbau

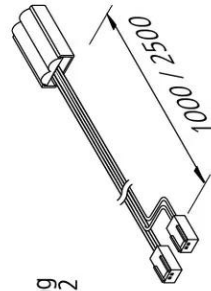

Anschlussleitung LED Twin-Stick 2

Verbindungsleitung LED Twin-Stick 2

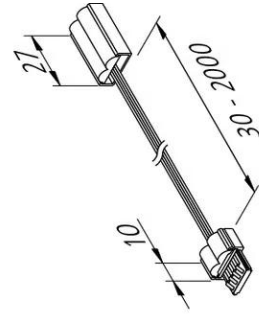

0002-2000

Anbau