

## Zyklus Speed Knarre, 1/4"



**EAN:** 4013288121103  
**Teilenr:** 05003533001  
**Artikel-Nr:** 8100 SA 2

**Abmessung:** 215x170x50 mm  
**Gewicht:** 1512 g  
**Ursprungsland:** CZ  
**Zolltarifnr.:** 82041100

- Vereinigt 5 Knarrentypen in einer Knarre
- Schwungmassenkonstruktion und griffige Schnelldrehhülse für sehr hohe Arbeitsgeschwindigkeit
- 42-teiliges Sortiment im stabilen Metallkoffer
- Frei schwenkbarer Knarrenkopf
- Mit Werkzeugfinder Take it easy: Farbkennzeichnung nach Größen

42-teiliges Zyklus-Set im stabilen Metallkoffer: Zyklus-Knarre mit 1/4"-Antrieb. Aufgrund der Feinverzahnung mit 72 Zähnen wird ein niedriger Rückholwinkel von 5° ermöglicht. Der Knarrenkopf ist frei schwenkbar und kann durch den beidseitig angebrachten Schiebeschalter in jeder Position verriegelt werden. Problemloses Arbeiten mit großem Handfreiraum ist selbst in sehr engen oder schwer zu erreichenden Einbausituationen möglich. Die definierte Fixierung bei 0°, 15° und 90° nach links und rechts garantiert sicheres Arbeiten ohne Verrutschen des Knarrenkopfes. In der 0°-Position ist die Knarre mit Adapter und Bit wie ein herkömmlicher Schraubendreher einsetzbar. Die Schwungmassenkonstruktion sorgt für die Beschleunigung des Schraubprozesses. Der rotationssymmetrische Aufbau des Kraftform-Griffs und die Freilaufhülse unterstützen das rasante Zwirbeln. Durch die hervorragend an die Hand angepasste Form des Kraftform-Griffs werden Handverletzungen wie Blasen und Schwielen vermieden. Die für den Griff verwendeten harten Materialien garantieren schnelles Umgreifen ohne die Gefahr des "Festklebens" der Haut am Griff. Die weichen, "rutschfesten" Zonen ermöglichen die verlustfreie Übertragung hoher Kräfte. Für 1/4"-Vierkant-Steckschlüsseleinsätze sowie 1/4"-Verbindungsteile mit Vierkantantrieb, mit Kugelarretierung. Mit 13 Zyklus Nüssen, 2 Zyklus Verlängerungen mit Schnelldrehhülse, 1 Wobble-Verlängerung, 1 Quergriff, 1 Kardangelenke, 1 Verbindungsteil mit Schnellwechselfutter, 22 Bits. Mit Werkzeugfinder "Take it easy": Farbkennzeichnung nach Größen.

## Weblink

[https://products.wera.de/de/knarren\\_und\\_zubehoer\\_die\\_zyklus-knarren\\_die\\_zyklus\\_knarren\\_1\\_4\\_zyklus\\_speed\\_knarre\\_1\\_4\\_8100\\_sa\\_2.html](https://products.wera.de/de/knarren_und_zubehoer_die_zyklus-knarren_die_zyklus_knarren_1_4_zyklus_speed_knarre_1_4_8100_sa_2.html)

Wera - 8100 SA 2  
 05003533001 - 4013288121103



Wera Werkzeuge GmbH  
 Korzter Straße 21-25  
 D-42349 Wuppertal  
 Tel: +49 (0)2 02 / 40 45-0  
 E-Mail: info@wera.de

Zyklop Speed Knarre, 1/4"

Satz-Inhalt:

 **8000 A**  
05003500001 1 x 1/4" x 152 mm



 **8790 HMA**  
05003501001 1 x 4 x 23 mm  
05003502001 1 x 4,5 x 23 mm  
05003503001 1 x 5 x 23 mm  
05003504001 1 x 5,5 x 23 mm  
05003505001 1 x 6 x 23 mm  
05003506001 1 x 7 x 23 mm  
05003507001 1 x 8 x 23 mm  
05003508001 1 x 9 x 23 mm  
05003509001 1 x 10 x 23 mm  
05003510001 1 x 11 x 23 mm  
05003511001 1 x 12 x 23 mm  
05003512001 1 x 13 x 23 mm  
05003513001 1 x 14 x 23 mm



 **8789 A**  
05003524001 1 x 1/4" x 110 mm



 **8794 A**  
05003527001 1 x 1/4" x 56 mm



 **8795 A**  
05003528001 1 x 1/4" x 35,5 mm



 **8784 A1**  
05003529001 1 x 1/4" x 37 mm



 **8796 SA**  
05003530001 1 x 1/4" x 75 mm



 **8796 LA**  
05003531001 1 x 1/4" x 150 mm



 **851/1 Z PH**  
05072070001 1 x PH 1 x 25 mm  
05072072001 1 x PH 2 x 25 mm  
05072074001 1 x PH 3 x 25 mm



 **855/1 Z PZ**  
05072080001 1 x PZ 1 x 25 mm  
05072082001 1 x PZ 2 x 25 mm  
05072084001 1 x PZ 3 x 25 mm



 **867/1 Z TORX® B0**  
05066498001 1 x TX 8 x 25 mm  
05066499001 1 x TX 9 x 25 mm  
05066500001 1 x TX 10 x 25 mm  
05066505001 1 x TX 15 x 25 mm  
05066510001 1 x TX 20 x 25 mm  
05066515001 1 x TX 25 x 25 mm  
05066525001 1 x TX 30 x 25 mm  
05066530001 1 x TX 40 x 25 mm



 **840/1 Z Hex-Plus**  
05056315001 1 x 3 x 25 mm  
05056320001 1 x 4 x 25 mm  
05056325001 1 x 5 x 25 mm  
05056330001 1 x 6 x 25 mm  
05056335001 1 x 8 x 25 mm



 **800/1 Z**  
05072055001 1 x 0,6 x 4,5 x 25 mm  
05072059001 1 x 1 x 5,5 x 25 mm  
05072063001 1 x 1,2 x 8 x 25 mm



Weblink

[https://products.wera.de/de/knarren\\_und\\_zubehoer\\_die\\_zyklop-knarren\\_die\\_zyklop\\_knarren\\_1\\_4\\_zyklop\\_speed\\_knarre\\_1\\_4\\_8100\\_sa\\_2.html](https://products.wera.de/de/knarren_und_zubehoer_die_zyklop-knarren_die_zyklop_knarren_1_4_zyklop_speed_knarre_1_4_8100_sa_2.html)

Wera - 8100 SA 2  
05003533001 - 4013288121103

Wera Werkzeuge GmbH  
Korzter Straße 21-25  
D-42349 Wuppertal  
Tel: +49 (0)2 02 / 40 45-0  
E-Mail: info@wera.de

Zyklus Speed Knarre, 1/4"

Zyklus „6 in 1“



Unglaublich schnelle Knarre Zyklus Speed mit schwenkbarem Knarrenkopf und 5 definierten Fixierungen



1. Feinzahnknarre 2. Gelenknarre 3. Abgewinkelte Knarre 4. Knarre mit Sicherheitsverriegelung 5. Kraftknarre 6. Schraubendreher

Frei schwenkbar



Der Knarrenkopf ist frei schwenkbar und kann durch den beidseitig angebrachten Schiebeshalter in jeder Fixierungsposition verriegelt werden. Problemloses Arbeiten mit großem Handfreierraum ist selbst in sehr engen oder schwer zu erreichenden Einbausituationen möglich. Die definierte Fixierung bei 0°, 15° und 90° nach links und rechts garantiert sicheres Arbeiten ohne Verrutschen des Knarrenkopfes.

Schnelldreher



Die Zyklus Speed-Knarren sind echte Schnelldreher: Die Schwungmassen-Konstruktion sorgt für die Beschleunigung des Schraubprozesses. Der rotationssymmetrische Aufbau des Kraftform-Griffs und die Freilaufhülse unterstützen das rasante Zwirbeln. Insbesondere dann, wenn durch ein zu leichtgängiges Gewinde die Knarre noch nicht greift.

Umschaltbar

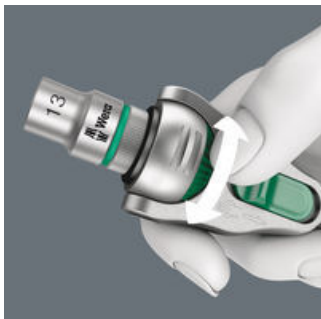

Alle Zyklus Speed-Knarren sind über das Rändelrad in jeder Position schnell und leicht für Rechts-/Linksgang umschaltbar. Keine umständliche Handhabung, kein Zeitverlust!

Niedriger Rückschwenkwinkel

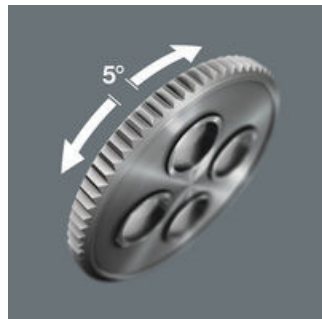

Die mit 72 Zähnen feinverzahnten Umschaltknarren haben einen niedrigen Rückschwenkwinkel von nur 5°. Der kleine Hub ermöglicht schnelles und präzises Arbeiten in allen Einbaulagen.

Schraubendreher



In der 0°-Position sind die Knarren mit Adapter und Bit wie ein herkömmlicher Schraubendreher einsetzbar.

Zweifarbige Schaumstoffeinlage



Die Aufbewahrungsboxen für die Zyklus Speed-Knarrensätze. Die zweifarbige Schaumstoffeinlage macht das Wieder-Einsortieren schnell und sicher – fehlende Werkzeuge werden sofort erkannt. Bestückung und Position sind im Deckel gut sichtbar eingelasert. Außerdem kann die Schaumstoffeinlage entnommen und in die Schublade des Werkstattwagens eingelegt werden.

Weblink

[https://products.wera.de/de/knarren\\_und\\_zubehoer\\_die\\_zyklus-knarren\\_die\\_zyklus\\_knarren\\_1\\_4\\_zyklus\\_speed\\_knarre\\_1\\_4\\_8100\\_sa\\_2.html](https://products.wera.de/de/knarren_und_zubehoer_die_zyklus-knarren_die_zyklus_knarren_1_4_zyklus_speed_knarre_1_4_8100_sa_2.html)

Wera - 8100 SA 2  
05003533001 - 4013288121103

Wera Werkzeuge GmbH  
Korzter Straße 21-25  
D-42349 Wuppertal  
Tel: +49 (0)2 02 / 40 45-0  
E-Mail: info@wera.de