

# 90 RESTART

# GEWISS

## RESTART RD/RD PRO/RM/RM PRO



**A**

ACCESSORIES		RD/RM	RD/RM PRO
GWD0951	Aux	✗	✓
GWD0953	Wifi	✗	✓
IDP, MDC accessories (GW96001, GW96006, ...)		✗	✗



**B1**

**RD RD PRO**

L N

PZ2 2 Nm

PZ2 2 Nm

0-OFF

$\le 35 \text{ mm}^2$

L N

**B2**

**RM RM PRO**

L N

PZ2 2 Nm

PZ2 2 Nm

0-OFF

$\le 35 \text{ mm}^2$

L N



**C**

**RD, RD PRO**

TT, TN-S

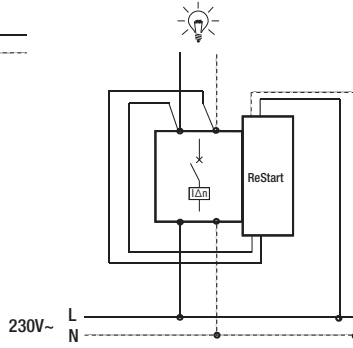
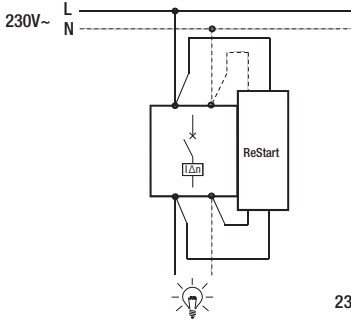

			Approval
	IDP NA 25-40-63A	6000A gG 63A	
	IDP 25-40A	10000A gG 63A	IMQ
	IDP 63A	10000A gG 80A	IMQ
	IDP 80-100A	6000A gG 100A	

**RM, RM PRO**

TT, TN-S

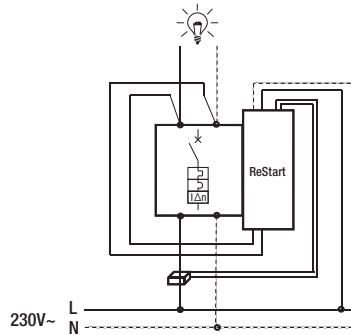
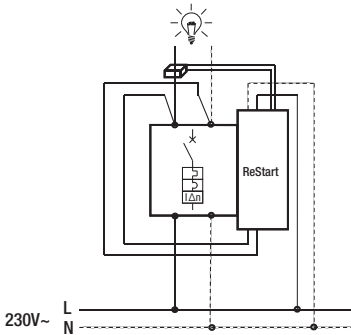
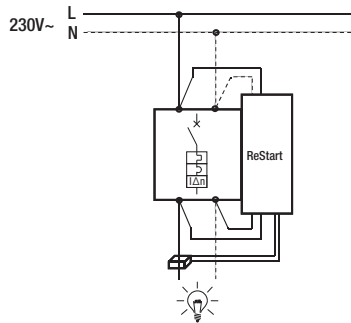
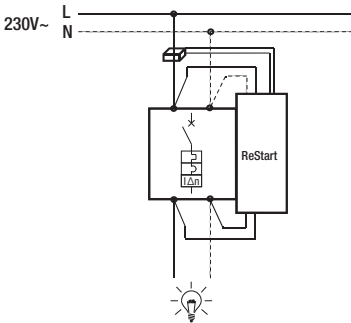

# OFF → ON

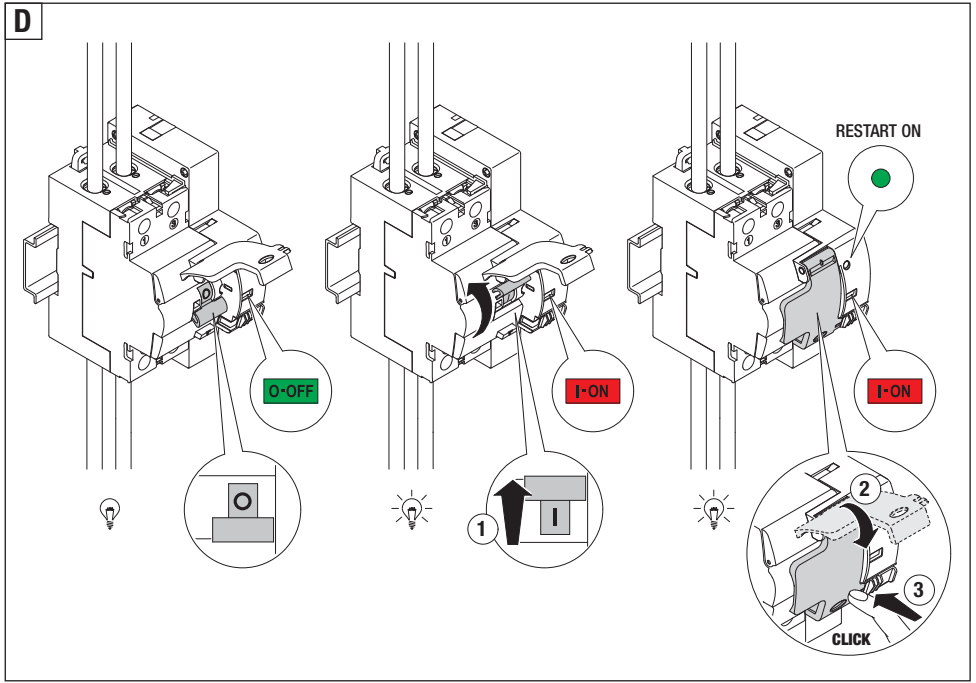

# ON → OFF

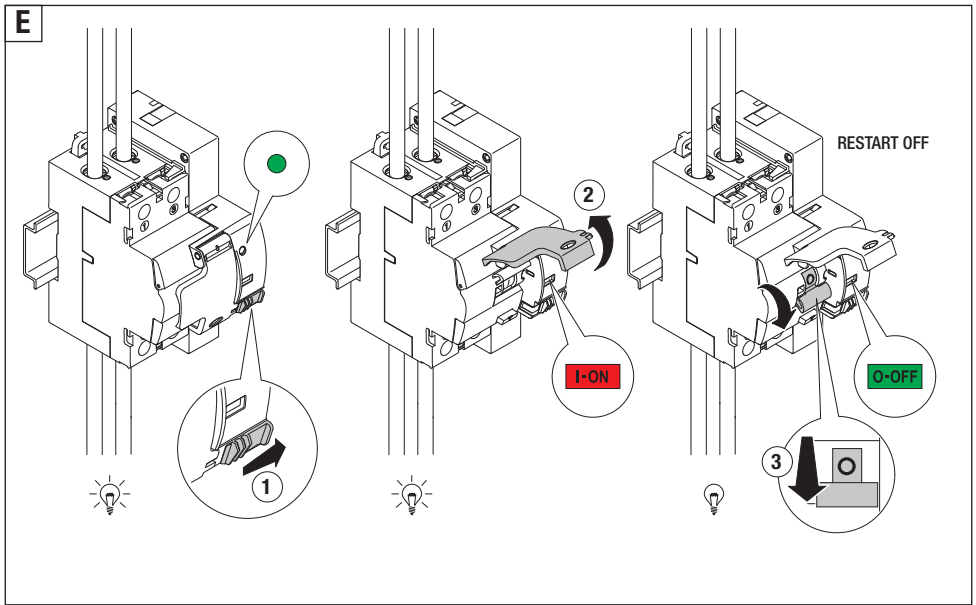

# TEST



F



1,2,3 ... 12

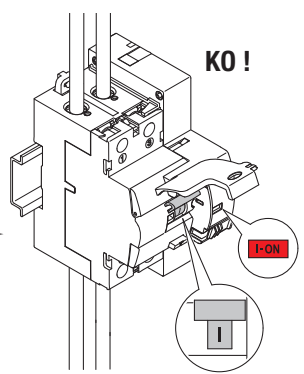
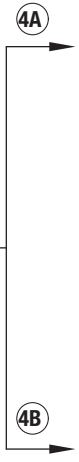
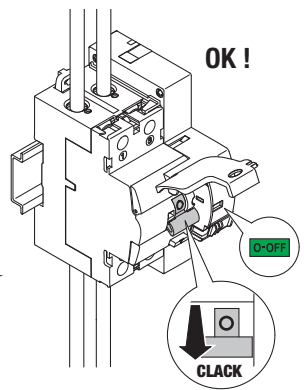
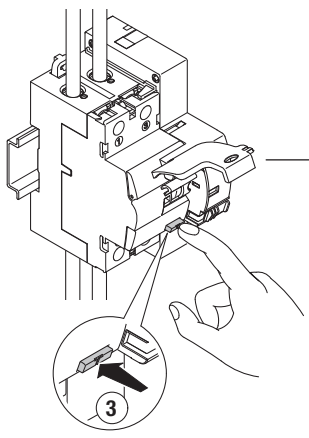
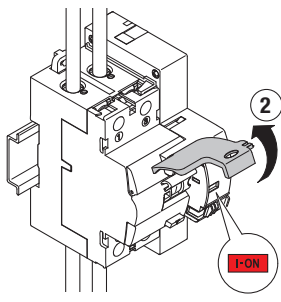
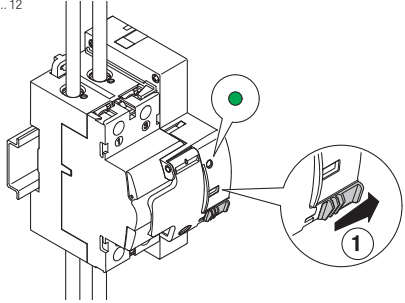

# TEST RESTART

G

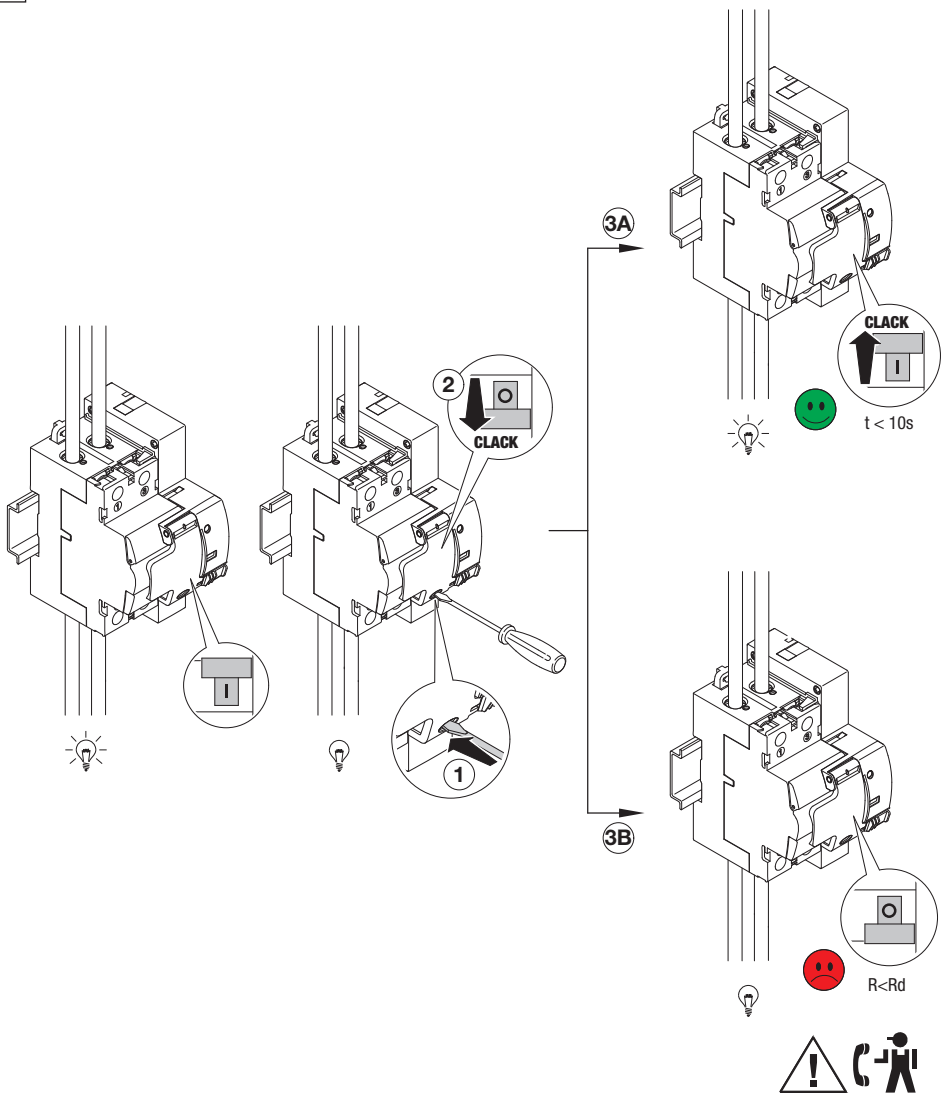

R=?

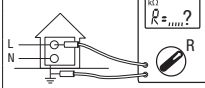

	RESTART RD / RD PRO	RESTART RM / RM PRO
30mA	100/300/500mA	
Rd	16kΩ	5kΩ
Rdo	8kΩ	2,5kΩ

# RESTART RD

H

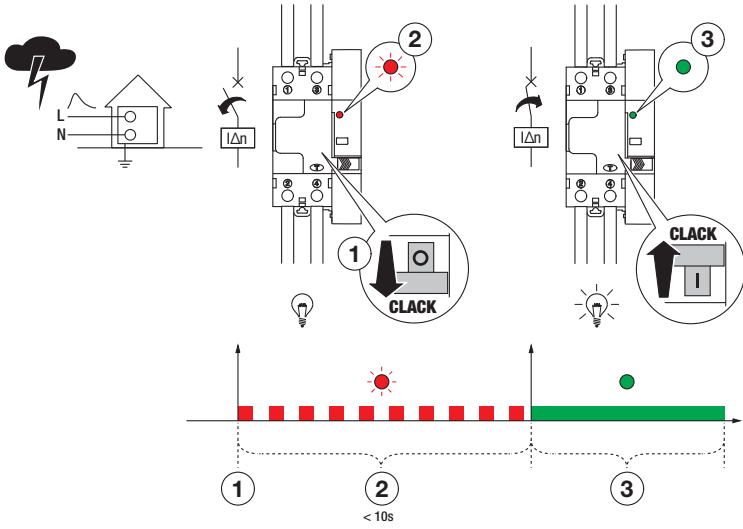

I

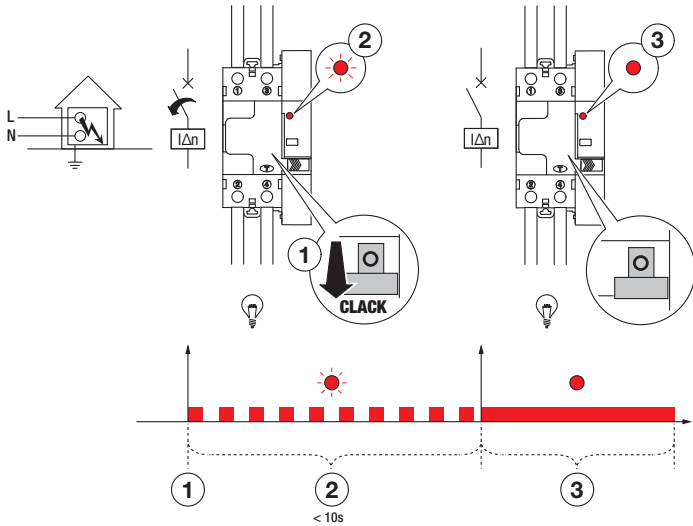

# RESTART RD PRO

L

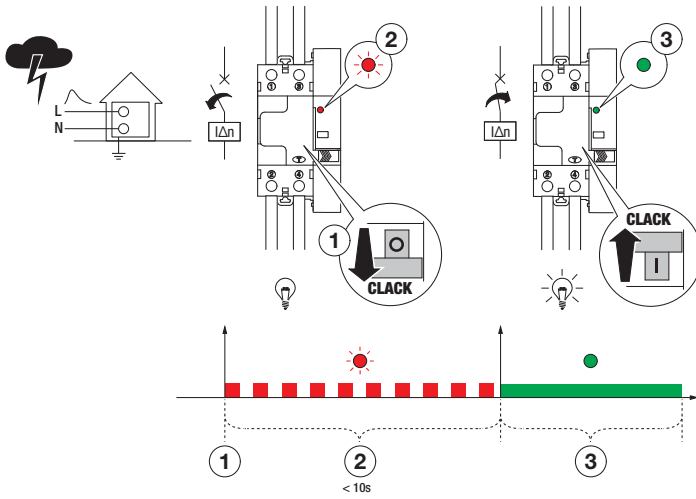

M

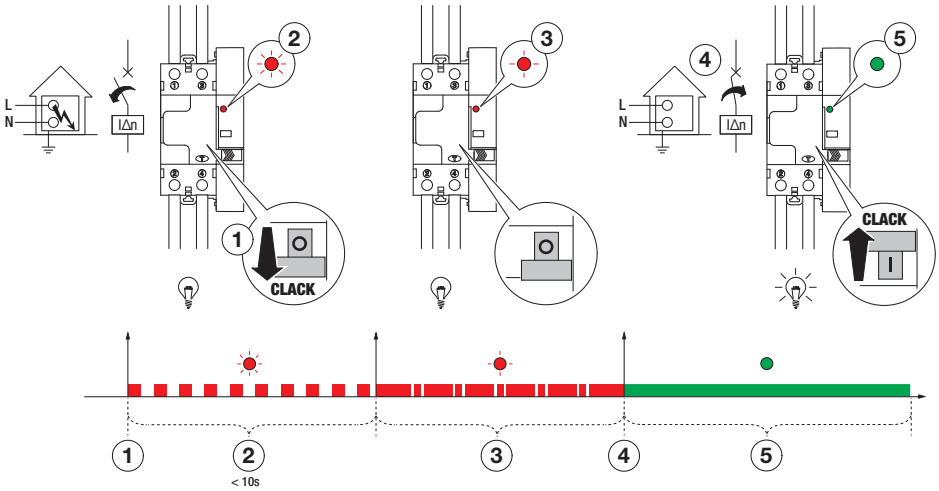





# RESTART RM PRO

Q

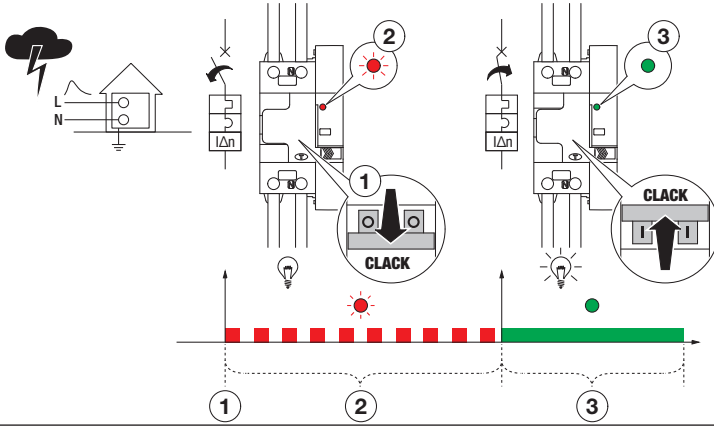

R

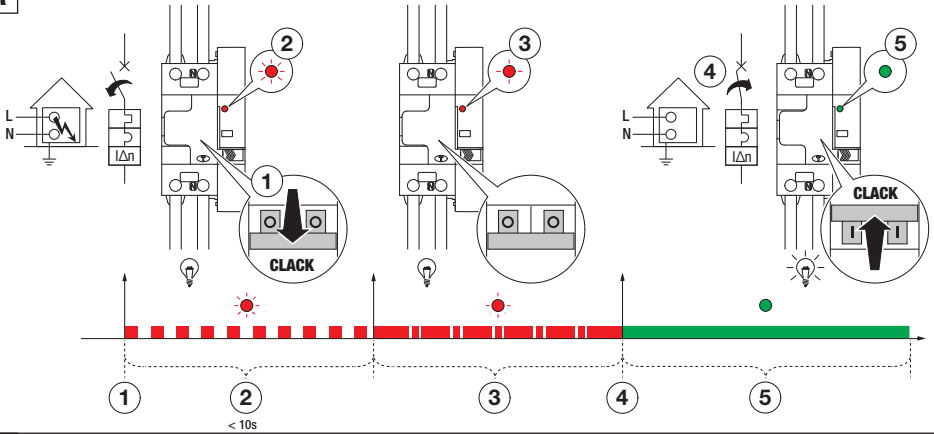



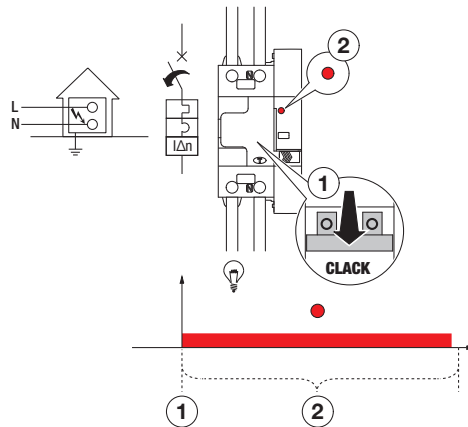

S







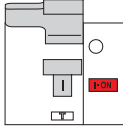

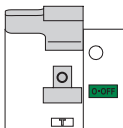

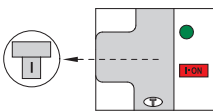

# RESTART RD/RM

			
---	---	--	--

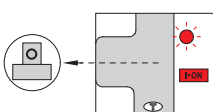
## RESTART OFF

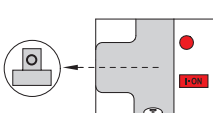
	I - ON 		
	O - OFF 		

## RESTART ON

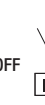
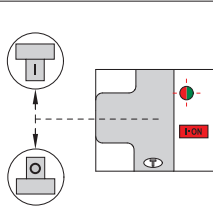
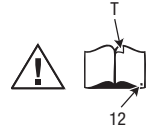

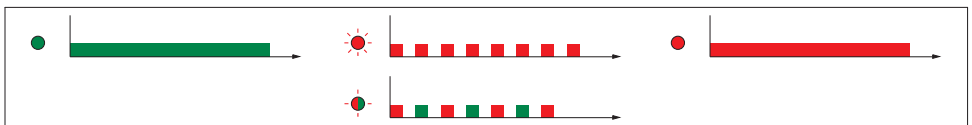

	I - ON 		
	O - OFF 		Restart (t < 10s)
	O - OFF 		
	I - ON  O - OFF 		







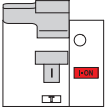

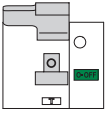

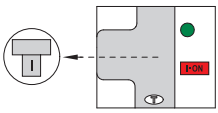

# RESTART RD/RM PRO

			
---	---	--	--

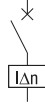
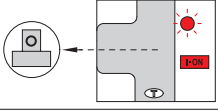
## RESTART OFF

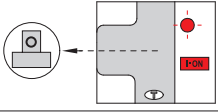
	I - ON 		
	0 - OFF 		

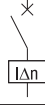
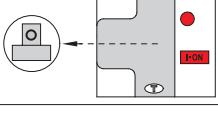
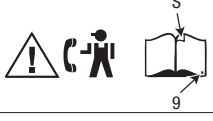
## RESTART ON

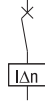
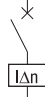
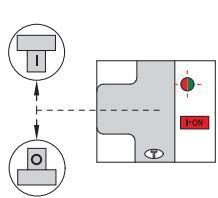
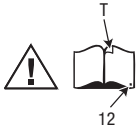
	I - ON 		
	0 - OFF 		Restart (t < 10s)
	0 - OFF 		
	0 - OFF 		
	I - ON  0 - OFF 		

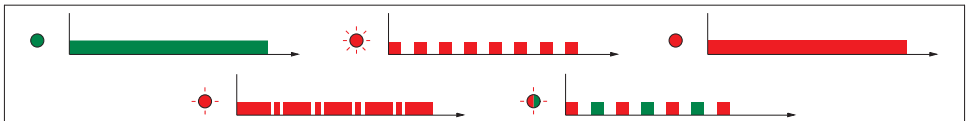

# RESET

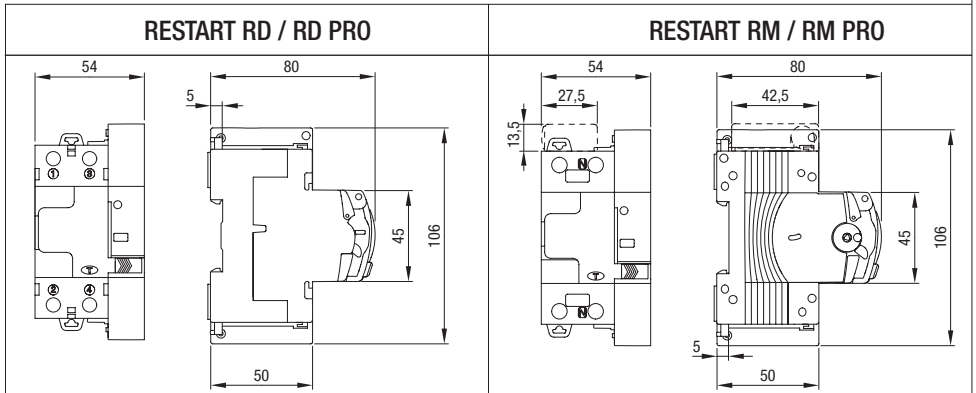
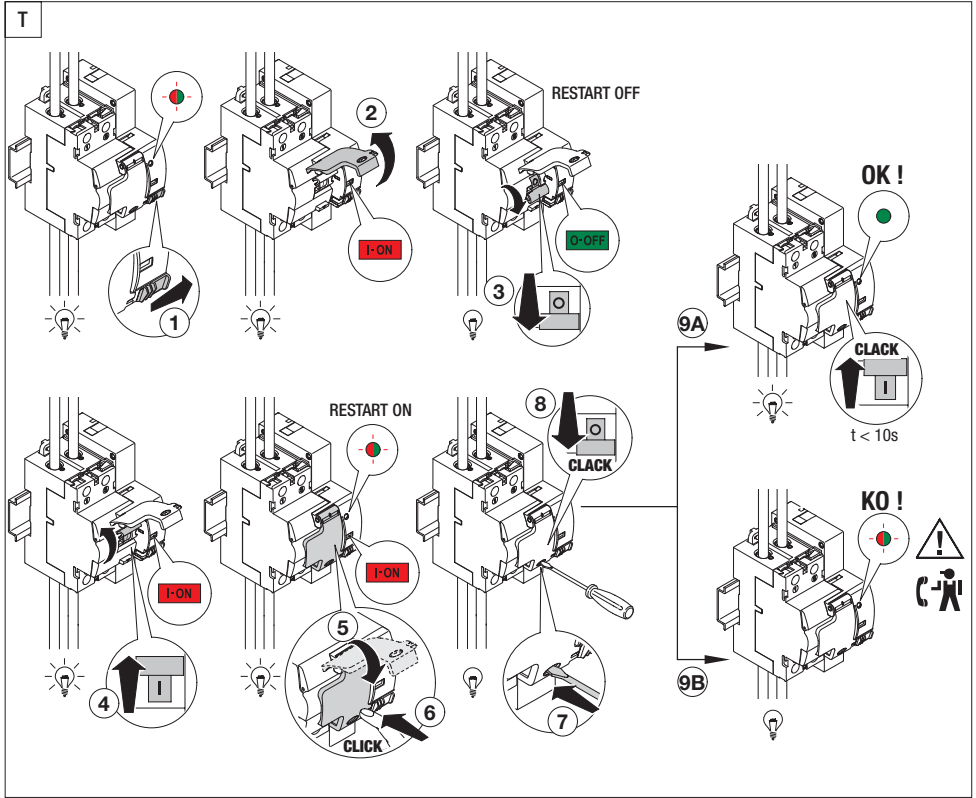

## IT SMALTIMENTO



Il simbolo del cassonetto barrato, ove riportato sull'apparecchiatura o sulla confezione, indica che il prodotto alla fine della propria vita utile deve essere raccolto separatamente dagli altri rifiuti. Al termine dell'utilizzo, l'utente dovrà farsi carico di conferire il prodotto ad un idoneo centro di raccolta differenziata oppure di riconsegnarlo al rivenditore all'atto dell'acquisto di un nuovo prodotto. Presso i rivenditori con superficie di vendita di almeno 400 m<sup>2</sup> è possibile consegnare gratuitamente, senza obbligo di acquisto, i prodotti da smaltire con dimensioni inferiori a 25 cm. L'adeguata raccolta differenziata per l'avvio successivo dell'apparecchiatura dimessa al riciclaggio, al trattamento e allo smaltimento ambientalmente compatibile contribuisce ad evitare possibili effetti negativi sull'ambiente e sulla salute e favorisce il reimpiego e/o riciclo dei materiali di cui è composta l'apparecchiatura. GEWISS partecipa attivamente alle operazioni che favoriscono il corretto reimpiego, riciclaggio e recupero delle apparecchiature elettriche ed elettroniche.

## DA BORTSKAFFELSE



Symbolet med den overkrydsede skraldespand på apparatet eller på emballagen angiver, at produktet, ved endt levetid, skal bortskaffes separat fra andet affald. Produktet skal overdrages til et bemyndiget affaldsbehandlingscenter eller overdrages til forhandleren i forbindelse med køb af et nyt, tilsvarende produkt. Det er muligt at bortskaffe produkter med dimensioner på under 25 cm, gratis og uden pligt til køb af et nyt, gennem forhandlerne ved forretningslokaler på mindst 400 m<sup>2</sup>. En passende bortskaffelse af apparatet til senere genbrug, eller miljømæssig korrekt behandling og demolering heraf, er medvirken til at forebygge eventuelle negative påvirkninger på miljø og helbred og fremmer genbrug af de materialer, som apparatet består af. Gewiss deltager aktivt i handlingerne, som fremmer korrekt genbrug, genanvendelse og genvinding af elektriske og elektroniske apparaturer.

## EN DISPOSAL



If the crossed-out bin symbol appears on the equipment or packaging, this means the product must not be included with other general waste at the end of its working life. The user must take the worn product to a sorted waste centre, or return it to the retailer when purchasing a new one. Products for disposal can be consigned free of charge (without any new purchase obligation) to retailers with a sales area of at least 400m<sup>2</sup>, if they measure less than 25cm. An efficient sorted waste collection for the environmentally friendly disposal of the used device, or its subsequent recycling, helps avoid the potential negative effects on the environment and people's health, and encourages the re-use and/or recycling of the construction materials. GEWISS actively takes part in operations that sustain the correct salvaging and re-use or recycling of electric and electronic equipment.

## FI HÄVITTÄMINEN



Laitteessa tai pakkauksessa esiintyvä yliviluttunut roska-astian symboli tarkoittaa, että käyttööän loputtua tuote on laitettava erikseen muista jätteistä. Käytön loputtua käyttäjään tulee huolehtia siitä, että tuote toimitetaan asianmukaiseen keräyspisteeseen tai luovutetaan jälleenympäälle uuden tuotteen hankkimisen yhteydessä. Myyntipinta-alaltaan vähintään 400 m<sup>2</sup>:n kokoiseen jälleenympäilykseen on mahdollista jättää ilmaiseksi ukomloittoaan alle 25 senttimetriin kokoisia, hävittäväitä tuotteita ilman ostovelvoitetta. Asianmukaisesti suoritettu jätteen erittely käytöstä poistetun laitteen kierrättämiseksi sekä sen käsittelemiseksi ympäristöä raskittamattomalla tavalla auttaa välttämään mahdollisia haitallisia ympäristö- ja terveysvaikutuksia sekä helpottaa laitteen raaka-ainemateriaalien uudelleenkäyttöä ja/tai kierrätystä. Gewiss osallistuu aktiivisesti sähköisten ja elektronisten laitteiden asianmukaiseen uudelleenkäyttöön, kierrättämiseen ja keräämiseen tähtävään toimintaan.

## FR ÉLIMINATION



Le symbole de la poubelle barrée, là où il est reporté sur l'appareil ou l'emballage, indique que le produit en fin de vie doit être collecté séparément des autres déchets. Au terme de la durée de vie du produit, l'utilisateur devra se charger de le remettre à un centre de collecte séparée ou bien au revendeur lors de l'achat d'un nouveau produit. Il est possible de remettre gratuitement, sans obligation d'achat, les produits à éliminer de dimensions inférieures à 25 cm aux revendeurs dont la surface de vente est d'au moins 400 m<sup>2</sup>. La collecte différenciée et l'envoi successif de l'appareil en fin de vie au recyclage, au traitement et à l'élimination compatible avec l'environnement contribue à éviter les effets négatifs sur l'environnement et sur la santé et favorise le réemploi et/ou le recyclage des matières de l'appareil. Gewiss participe activement aux opérations favorisant le réemploi, le recyclage et la récupération des appareils électriques et électroniques.

## GA DIÚSCART



Más comhartha le bosca bruscair scríosta achán atá ar a trealamh nó ar a bpacáiste, ciallaíonn sé seo nach cóir an tairge a chur isteach le bruscair ghearánta eile nuair atá a shealbh oire. Caidhifinn an t-úsáideoir an tairge caite a thabhairt agus ionad sórtála bruscair, nó é a chur ar ais chun an díoltóir nuair atá tairge nua á cheannach. Is féidir tairgi u dhúiscart a shealadh saor in aisce (gan liallach tairge nua a cheannach) chun díoltóir a bhfuil liallach díola 400m<sup>2</sup> acu, más láid ná 25cm. Is cuidiú é bailiúchán éifeachtúil sórtála bruscair u dhúiscart gaires ar bhealach atá n-ádhmhóihálach don timpeallach, nó a athchúrsáil ina dhiaid sin, le droch-thionchar féithearda ar an timpeallach agus ar shláinte docha a sheachaint, agus spreagann sé athúsáid agus/nó athchúrsáil an n-áthar tógála. Giaccann GEWISS páirt ghníomhach in oibríochtaí a thacaíonn le tairtháil cheart agus athúsáid nó athchúrsáil tairtháil leictreach agus leictreonaigh.

## HR ZBRINJAVANJE



Ako na opremi ili pakiranju postoji simbol prekriznoga koša za smeće, to znači da se proizvod na kraju životnog vijeka ne smije odlagati s ostalim, običnim otpadom. Korisnik stari proizvod mora odnijeti u reciklažni centar ili ga vratiti trgovcu prilikom kupnje novog proizvoda. Ako su manji od 25 cm, proizvodi koje treba zbrinuti mogu se besplatno predati (bez obzve kupnje novih proizvoda) trgovcima čiji je prodajni prostor ukupne površine najmanje 400 m<sup>2</sup>. Pravilno sortiranje i ekološko zbrinjavanje otpadnih uređaja, kao i njihovo kasnije recikliranje, pomaže pri očuvanju okoliša i ljudskog zdravlja te potiče ponovnu upotrebu i/ili recikliranje sirovina. GeWISS aktivno sudjeluje u pravilnom zbrinjavanju otpada i promiče ponovnu upotrebu ili recikliranje električne i elektroničke opreme.

## HU ÁRTALMATLANÍTÁS



A termékem, illetve a csomagolásán feltüntetett áthúzott kuka szimbólum azt jelzi, hogy a termék élettartama végén az egyéb hulladéktól külön kell összegyűjteni. Mikor már nem használják, a felhasználó feladata, hogy a terméket eljuttassa a megfelelő szelektív hulladékgyűjtőbe, vagy visszaadja a viszonteladónak, amikor egy új terméket megvásárol. A legalább 400 m<sup>2</sup> értékesítési területű viszonteladónak ilyen leadathatják vásárlási kötelezettség nélkül, a 25 cm-nél kisebb méretű, ártalmatlanítandó termékek. A megfelelő szelektív hulladékgyűjtéssel a már nem használt felszerelés továbbjut a környezetvédelmi szempontból megfelelő újrahasznosításra, hulladékezelésre és ártalmatlanításra, amivel elkerülhetőek az esetleges negatív környezeti és egészségkárosító hatások, valamint elősegíti a felszerelést alkotó anyagok újrahasznosítását és/vagy visszaforgatását. A GEWISS aktívan részt vesz azokban a műveletekben, melyek az elektromos és elektronikus berendezések helyes megjelölését, újrahasznosítását és hasznosítását segítik elő.

## LT UTILIZAVIMAS



Jei prietaisais ar pakuoje yra pažymėta perbraukto šukšly kateinerio ženklas, tai reiškia, kad nebenaudojamo prietaiso negalima išmesti su buitiniems atliekomis. Naudojotas nebenaudojama prietaisą turi gražinti ir rūšiuojamą atliekų centrą arba pirkdamas naują, senąjį gražinti pardavėjui. Produktus galima gražinti utilizuoti nemokamai (be įsipareigojimo įsigyti naują produktą) pardavėjams, kurių pardavimų salų plotas sudaro bent 400 m<sup>2</sup>, jei prietaisais neviršija 25 cm dydžio. Efektyvus panaudojtu prietaisu surinkimas ir tolimesnis perdirbimas ne tik padeda sumažinti neigiamą poveikį aplinkai ir žmonių sveikatai, bet ir skatina pakartotinį statybinių medžiagų panaudojimą ir (arba) perdirimą. GEWISS aktyviai prisideda prie veiklos, skirtos surinkti nebenaudojamą elektrinę ir elektroninę įrangą, jos komponentus panaudojtu pakartotinai arba tinkamai perdirbti.

## LV UTILIZĀCIJA



Ja uz iekārtas vai tās iepakojuma redzams nosvītots atkritumu urnas simbols, tas nozīmē, ka šo priekti tās kalpošanas mūža beigās nedrīkst iznest kopā ar sadzīves atkritumiem. Noliektā tērauda priekti jānodod atkritumu šķirošanas centrā vai jānodod atpakaļ tās mazumtirgotājam brīdī, kad iegādājāties jaunu. Noliektā priekti var nodot utilizāšanai bez maksas, jaukuram mazumtirgotājam ar tirzniecības platību vismaz 400m<sup>2</sup>, ja preces ir vecākas nepārsniedz 25 cm. Efektīva un videi draudzīga savākto un sašķirotu atkritumu utilizācija vai to atzvejātie pārstrāde palīdz novērst potenciālo negatīvo ietekmi uz apkārtni vidi un cilvēku veselību, kā arī veicina cieņlietas materiālu atzvejātie izmantošanu un/vai pārstrādi. Uzņēmums GEWISS aktīvi atbalsta pabeigtu elektrisko un elektronisko iekārtu utilizāciju un atzvejātie izmantošanu vai pārstrādi.

## MT RIMI



Jekk is-simbolu tal-kontenitur tal-iskart magħquq jidher fuq il-tagħmir jew l-imbalgall, dan ifisser li l-prodott ma għandux jiġi inkluż ma' skart iehor generali fi tmien iż-ċiklu tal-hajja tiegħu. L-utent għandu jiehu l-prodott qadim f'centru tal-iskart magħquq, jew jirritorna lill-biegieħ meta jixtri iehor għid. Il-prodotti għar-rimi jistgħu jiġu kkonsenjati mingħajr has (mingħajr l-ebda obbligu ta' xiri) għid li biegieħa b'żona ta' bejgħ ta' mill-anqas 400m<sup>2</sup>, jekk ikin fihom anqas minn 25cm. Għir efficient tal-iskart magħquq għar-rimi fvar l-ambjent tal-apparat użat, jew ir-riċiklaġġ sussegwenti tiegħu, jgħin bieħ jevita l-effetti negattivi potenzjali fuq l-ambjent u s-saħha tan-nies, u jinkoraġġixxi l-użu mill-għid u/jew ir-riċiklaġġ tal-materjali tal-konstruzzjoni. Tiegħu sehem b'mod attiv f'operazzjonijiet li jossnu l-irkupru korrett u l-użu mill-għid jew ir-riċiklaġġ ta' tagħmir elettriku u elektroniku.

## NL VERWERKING



Het symbool van de doorkruiste afvalbak, dat op het toestel of de verpakking staat, geeft aan dat het product aan het einde van de nuttige levensduur niet samen met het andere afval mag worden afgevoerd. Na gebruik dient de gebruiker het product naar een geschikt centrum voor gescheiden inzameling te brengen of het aan de verkoper terug te geven bij aankoop van een nieuw product. Bij verkopers met een verkooppunt van ten minste 400 m<sup>2</sup> kunt u de te verwerken producten die kleiner zijn dan 25 cm gratis inleveren zonder afnameverplichting. De gescheiden inzameling van het afgedankte toestel en de milieuvriendelijke recycling, verwerking en verwijdering ervan dragen bij tot het voorkomen van mogelijke schadelijke effecten op het milieu en de gezondheid en bevordert het hergebruik en/of het recycelen van de materialen waaruit het toestel bestaat. GEWISS neemt actief deel aan de activiteiten die het correcte hergebruik, recycelen en terugwinnen van elektrische en elektronische apparatuur bevorderen.

## PL UTYLIZACJA



Symbol przekreślonego pojemnika na śmieci umieszczony na urządzeniu lub opakowaniu wskazuje, że po upływie okresu eksploatacji nie wolno wyrzucać produktu do zwykłych pojemników na odpady, lecz oddzielić. Po upływie okresu eksploatacji na użytkownika spoczywa obowiązek przekazania produktu do odpowiedniej placówki zbierającej odpady lub dostarczenia go sprzedawcy w przypadku nabycia nowego produktu. Produkty do utylizacji o wymiarach nieprzekraczających 25 cm można bezpłatnie przekazać do sprzedawców dysponujących powierzchnią handlową o wielkości przynajmniej 400 m<sup>2</sup>, bez obowiązków zakupu nowych urządzeń. Odpowiednia zbiórka odpadów, przeprowadzana z selekcją umożliwiająca skierowanie do recyklingu, przetworzenia i unieszkodliwienia w sposób przyjazny dla środowiska urządzeń wycofanych z użycia, przyczynia się do uniknięcia ewentualnych negatywnych skutków dla środowiska i dla zdrowia oraz umożliwia reutilizację i/lub recykling materiałów, z których zbudowane są urządzenia. GEWISS aktywnie uczestniczy w działaniach mających na celu prawidłową reutilizację, recykling i odzysk urządzeń elektrycznych i elektronicznych.

## PT ELIMINAÇÃO



O símbolo do caixote de lixo móvel, fixado no equipamento ou na embalagem, indica que o produto no fim da sua vida útil deve ser recolhido separadamente dos outros resíduos. No final da utilização, o utilizador deverá encarregar-se de entregar o produto num centro de recolha seletiva adequado ou de devolvê-lo ao revendedor no ato da aquisição de um novo produto. Nas superfícies de venda com, pelo menos, 400 m<sup>2</sup>, é possível entregar gratuitamente, sem obrigação de compra, os produtos a eliminar com dimensão inferior a 25 cm. A adequada recolha diferenciada para dar início à reciclagem, ao tratamento e à eliminação ambientalmente compatível, contribui para evitar possíveis efeitos negativos ao ambiente e à saúde e favorece a reutilização e/ou reciclagem dos materiais dos quais o aparelho está composto. A GeWiss participa ativamente das operações que favorecem a reutilização, reciclagem e recuperação adequadas dos aparelhos elétricos e eletrónicos.

## RO ELIMINARE



În cazul în care este aplicat pe echipament sau pe pachet, semnul compus de gunoi barat indică faptul că produsul trebuie să fie separat de alți deșeură la sfârșitul duratei sale de viață în vederea eliminării. La sfârșitul utilizării, utilizatorul trebuie să încrediteze produsul unui centru de reciclare diferențiată corespunzător sau să îl returneze distribuitorului dacă achiziționează un produs nou. În cazul distribuitorilor cu o suprafață de vânzare de cel puțin 400 m<sup>2</sup>, este posibilă încrediteza gratuită a produselor de eliminat cu dimensiuni sub 25 cm, fără obligația de a efectua o achiziție. Colectarea diferențiată în vederea trimerii ulterioare a dispozitivelor către centrele de reciclare, tratare și eliminare contribuie la prevenirea efectelor potențial negative asupra mediului și sănătății și promovează reutilizarea și/sau reciclarea materialelor care intră în alcătuirea echipamentului. GeWiss participă activ la activitățile care promovează reutilizarea corectă, reciclarea și recuperarea echipamentelor electrice și electronice.

## SK LIKVIDÁCIA



Ak sa na zariadení alebo obale vyskytuje symbol prečiarknutého odpadkového koša, znamená to, že výrobok nesmie byť po ukončení jeho životnosti zahrnutý do iného všeobecného odpadu. Používatelia môžu vzťah spotrebovaný výrobok do strediska triedenia odpadu alebo ho vrátiť obchodníkovi pri kúpe nového výrobku. Výrobky na zneškodnenie je možné vrátiť obchodníkovi s predajnou plochou najmenej 400 m<sup>2</sup>, ak merajú menej ako 25 cm. Efektívny beztriedny odpad na ekologickú likvidáciu alebo ďalšiu recyklačiu použiteľného zariadenia pomáha pri prevencii možných negatívnych dopadov na životné prostredie a zdravie obyvateľstva a podporuje opätovné použitie a/alebo recykľáciu konštrukčných materiálov. Spoločnosť GeWiss sa aktívne podieľa na činnostiach, ktoré podporujú správne zúčtovanie a opätovnú použitie alebo recyklačiu elektrických a elektronických zariadení.

## SL ODSTRANJEVANJE



Če je na opremi ali na embalaži simbol prečihranega smetnjaka, to pomeni, da izdelka ob koncu življenjske dobe ni dovoljeno odstraniti skupaj s splošnimi odpadki. Uporabnik mora odsluženi izdelek odnesti v center za ločeno zbiranje odpadkov, ali pa ga ob nakupu novega izdelka vrniti trgovcu. Izdelke, ki jih je treba odstraniti, je mogoče brezplačno (brez obveznosti nakupa) izročiti trgovcem, ki imajo vsaj 400 m<sup>2</sup> prodajnih površin – pod pogojem, da izdelke meri manj kot 25 cm. Učinkovit sistem ločnega zbiranja odpadkov za okolju prijazen odstranjevanje odsluženi naprav in recikliranje pomaga pri omejevanju negativnega vpliva na okolje in zdravje ljudi ter spodbuja ponovno uporabo oz. recikliranje sirovine. GEWISS aktivno sodeluje pri dejavnostih v podporo pravilnemu zbiranju ter ponovni uporabi oz. recikliranju električne in elektronske opreme.

## SV BORTSKAFFANDE



Symbolen med den överkorsade sopptunnan på apparaten eller på förpackningen betyder att produkten i slutet av dess livslängd ska källsorteras separat från annat avfall. När produkten är uttjänt ska användaren lämna in den till ett lämpligt källsorteringscenter eller lämna tillbaka den till återförsäljaren vid köp av en ny produkt. Hos återförsäljare med en försäljningsyta på minst 400 m<sup>2</sup> kan produkten lämnas in för källsortering utan kostnad om den är mindre än 25 cm utan att man är skyldig att köpa en ny produkt. En lämplig källsortering av din gamla apparat för återvinning, behandling och miljövänligt bortskaffande bidrar till att undvika potentiella negativa effekter på miljön och hälsorisker och främjar återanvändningen och/eller återvinningen av material som apparaten består av. GeWiss deltar aktivt i åtgärder som främjar en korrekt återvinning, återvinning och insamling av elektriska och elektroniska apparater.



Punto di contatto indicato in adempimento ai fini delle direttive e regolamenti UE applicabili:

Contact details according to the relevant European Directives and Regulations:

GEWISS S.p.A. Via D.Bosatelli, 1 IT-24069 Cenale Sotto (BG) Italy tel: +39 035 946 111 E-mail: [qualitymarks@gewiss.com](mailto:qualitymarks@gewiss.com)

According to applicable UK regulations, the company responsible for placing the goods in UK market is:

GEWISS UK LTD - Unity House, Compass Point Business Park, 9 Stocks Bridge Way, ST IVES

Cambridgeshire, PE27 5JL, United Kingdom tel: +44 1954 712757 E-mail: [gewiss-uk@gewiss.com](mailto:gewiss-uk@gewiss.com)



**+39 035 946 111**

8:30 - 12:30 / 14:00 - 18:00

lunedì - venerdì / monday - friday



[www.gewiss.com](http://www.gewiss.com)

