





Code	93083	93083	93083	93083
	DE Sicherheitshinweise	UK Safety instructions	FR Consignes de sécurité	NL Veiligheidsinstructies
	Arbeiten an elektrischen Anlagen dürfen nur von Elektrofachkräften oder von unterwiesenen Personen unter Leitung und Aufsicht einer Elektrofachkraft entsprechend den elektrotechnischen Regeln vorgenommen werden.	Work on the mains supply may only be carried out by qualified professionals or by instructed persons under the direction and supervision of qualified skilled electrical personnel in accordance with electrotechnical regulations.	Travailler sur un réseau électrique ne s'improvise pas, seul un electricien qualifié et habilité doit effectuer ce raccordement.	Werkzaamheden aan elektrische installaties mogen enkel door gekwalificeerde installateurs of geschoold personeel uitgevoerd worden en dit in overeenstemming met de elektrotechnische regels.
	Vor Montage Leitung spannungsfrei schalten! Dieses Gerät ist nicht zum Freischalten geeignet.	Disconnect supply before installing! This device is not to be used to isolate other equipment from the mains supply.	Avant de commencer l'installation, assurez-vous que l'alimentation est coupée. Cet appareil ne doit pas être utilisé pour isoler d'autres appareils de l'alimentation secteur complet.	Netspanning uitschakelen alvorens te beginnen met de montage. Dit toestel mag niet gebruikt worden om de aangesloten apparaten te isoleren van de voedingsspanning.
	DALI ist nicht SELV – Es gelten die Installationsvorschriften für Niederspannung. Die DALI-Schraubklemmen dürfen nicht mit der Versorgungsspannung verbunden werden.	DALI is not SELV – the installation instructions for low voltage apply The DALI terminals must not be connected to the mains supply.	DALI est différent de SELV – Les prescriptions d'installation pour basse tension doivent être respectées. Les bornes DALI ne doivent pas être raccordées à la tension d'alimentation !	DALI is niet SELV - Het volgende is van toepassing de installatievoorschriften voor lage spanning. Alle DALI klemmen mogen niet met de voedingsspanning worden verbonden.
	Lesen Sie dieses Beiblatt vor der Inbetriebnahme des Gerätes. Die Kenntnis dieses Dokuments gehört zur bestimmungsgemäßen Verwendung.	Read this supplementary sheet before putting the device into operation. Knowledge of this document is part of the intended use.	Avant la mise en service de l'appareil, veuillez lire cette fiche complémentaire. La connaissance de ce document fait partie de l'utilisation conforme.	Lees dit aanvullende blad voordat u het apparaat in gebruik neemt. Kennis van dit document maakt deel uit van het beoogde gebruik.

93083

DE Funktion

UK Function

FR Fonctionnement

NL Funktion



DALI-Relaismodul (DT7) mit einem Schaltkanal für die Hutschienenmontage. DALI-2 zertifiziertes Produkt. Spannungsversorgung über DALI-Bus. Leistungsstarkes, potentialfreies Relais mit hoher Einschaltstrombelastbarkeit. Nahtlose Integration in B.E.G. LUXOMAT®net DALI-LINK.

DALI relay module (DT7) with one switching channel for DIN rail mounting. DALI-2 certified product. Power supply via DALI bus. Powerful, potential-free relay with high inrush current capacity. Seamless integration into B.E.G. LUXOMAT®net DALI-LINK

Module relais DALI (DT7) avec un canal de commutation pour montage sur rail DIN. Produit certifié DALI-2. Alimentation via le bus DALI. Relais performant, sans potentiel, avec une capacité à supporter le courant d'appel élevée. Intégration compatible dans le système réseau B.E.G. LUXOMAT®net DALI-LINK.

DALI relaismodule (DT7) met één schakelkanaal voor montage op DIN-rail. DALI-2-gecertificeerd product. Voeding via de DALI-bus. Krachtig potentiaalvrij relais met een hoge inschakelstroom capaciteit. Naadloze integratie in het BEG LUXOMAT®net DALI-LINK.

Montage

Mounting

Montage

Montage

Fig. 1

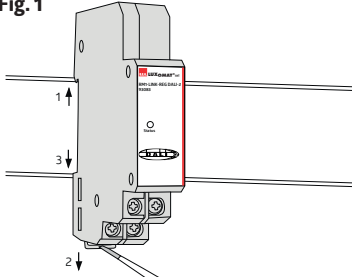
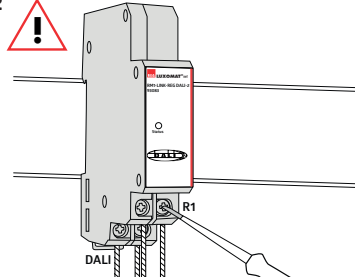
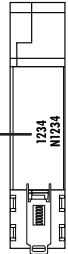

Fig. 2



Product Code



► Fig. 1

Gerät wird auf Hutschiene montiert, indem man die Verankerung unten, z.B. mit einem Elektrikerschraubendreher, löst und danach wieder „einschnappen“ lässt.

The device is mounted on a DIN rail, so that the lower fixing can be released e.g. with an electrician's screwdriver, and then "clicked" back into place.

L'appareil est monté sur un rail DIN en décalant l'accroche en partie inférieure, par ex. à l'aide d'un tournevis d'électricien, puis en le laissant se remettre.

Apparaat wordt op DIN rail gemonteerd, door de verankerung onder bijv. met een geïsoleerde schroevendraaier los te maken en deze vervolgens er weer in te klikken.

► Fig. 2

Drähte zum bistabilen Relais und DALI-Drähte werden angeschraubt.

Wires to the bistable relay and to the DALI wires are screwed on.

Les fils du relais bistable et les fils DALI sont raccordés par vissage.

De draden naar het bistabiele relais en de DALI draden zijn vastgeschroefd.

Die DALI-Schraubklemmen dürfen nicht mit der Versorgungsspannung verbunden werden.

The DALI terminals must not be connected to the mains supply.

Les bornes DALI ne doivent pas être raccordées à la tension d'alimentation !

Alle DALI klemmen mogen niet met de voedingsspanning worden verbonden.

LED-Funktionsanzeigen

LED function indicators

Indicateurs de fonctionnement à LEDs

Indicatie LED's na zelftestcyclus

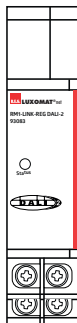

In den ersten 5 Sekunden nach Spannungszufuhr ist die LED an. Danach wird der Zustand des Relais wie folgt angezeigt:

- LED an:
- Relais geschlossen
- LED aus:
- Relais geöffnet

The LED is on for the first 5 seconds after power is applied. Then, it displays the relay state as follows:

- LED on:
- relay closed
- LED off:
- relay open

La LED s'allume dans les 5 premières secondes après la mise sous tension. L'état du relais s'affiche ensuite comme suit :

- LED allumée :
- relais fermé
- LED éteinte :
- relais ouvert

De eerste 5 seconden na spanningsovervoer is de led aan. Daarna wordt de status van het relais als volgt aangeduid:

- LED aan :
- relais gesloten
- LED uit :
- relais geopend

EU-Konformitätserklärung

UK declaration of conformity

Déclaration de conformité UE

EU-Conformiteitsverklaring



Das Produkt erfüllt die Richtlinien über

1. die elektromagnetische Verträglichkeit (2014/30/EU)
2. die Niederspannung (2014/35/EU)
3. die Beschränkung der Verwendung bestimmter gefährlicher Stoffe in Elektro- und Elektronikgeräten (2011/65/EU) und (2015/863/EU)

This product respects the directives concerning

1. Electrical Equipment Safety Regulation 2016
2. Electromagnetic Compatibility Regulation 2016
3. The Restriction of the Use of Certain Hazardous Substances in Electrical and Electronic Equipment Regulation 2012

Contact

B.E.G. UK Ltd., Apex Court - Grove House - Camphill Road - West Byfleet, Surrey KT14 6SQ



Ce produit répond aux directives sur



1. la compatibilité électromagnétique (2014/30/UE)
2. la basse tension (2014/35/UE)
3. la restriction de l'utilisation de certaines substances dangereuses dans les appareils électriques et électroniques (2011/65/UE) et (2015/863/EU)



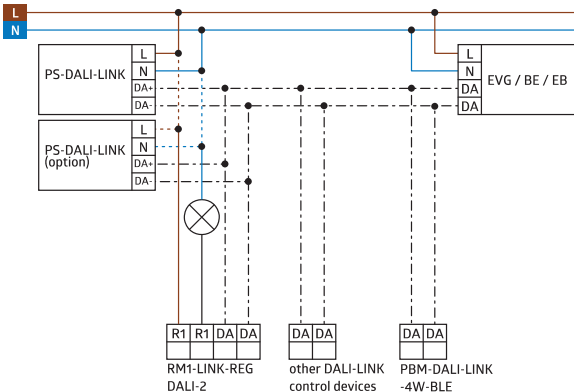

Dit product beantwoordt aan de volgende richtlijnen

1. Elektromagnetische compatibiliteit (2014/30/EU)
2. Laagspanning (2014/35/EU)
3. Verbod op gebruik van gevaarlijke chemicaliën in elektrische en elektronische apparatuur (2011/65/EU) en (2015/863/EU)

93083**DE** Technische Daten**UK** Technical data**FR** Caractéristiques techniques**NL** Technische gegevens

DALI-BUS max. 22,5 V ~	Spannung	Voltage	Tension nominale	Spanning
5 mA	Stromaufnahme	Typ. power input	Absorption de courant	Afmetingen
 0.5 – 2.5 mm ²	Anschlussklemmen: für eindrähtige Leiter	Terminal clamps: for solid one-wire conductors	Bornes de raccordement: conducteurs à fil rigide	Aansluitklem: eendradige geleider
II / IP20	Schutzklasse / Schutzart	Class / Degree of protection	Classe / Type de Protection	Klasse / Beschermingsgraad
85 x 18 x 63 mm	Abmessungen Ø x H [mm]	Dimensions Ø x H [mm]	Dimensions Ø x H [mm]	Afmetingen Ø x H [mm]
-25°C – +50°C	Umgebungstemperatur	Ambient temperature	Température ambiante	Omgevingstemperatuur
C1 μ - bistable 3000 W cosφ = 1 1150 VA cosφ=0.5 PC	Relais-Kontakt vorlaufender Wolframkontakt Schaltleistung	Relay contact tungsten pre-make contact Load	Contact relais précontact en tungstène Puissance	Relais contact met wolfram-voorloopcontact Schakelvermogen
Gehäuse	Housing	Boîtier	Huisvesting	
Schematisches Schaltbild	Schematic diagram	Schéma de raccordement	Aansluitschema	
Schematisches Schaltbild – Bitte beachten Sie beim Anschließen die Anschlußleitungen!	Schematic diagram – when connecting the detector, please respect the connection cables!	Schéma de raccordement de base – Lors du branchement du détecteur, veuillez respecter les câbles de connexion !	Aansluitschema – respecteer de verbindingskabels!	
				

	DE Fehlersuche	UK Trouble shooting	FR Dépannages	NL Foutopsporing
	<p>1. Die LED ist aus, Gerät hat keine Funktion. Keine Schalt-Geräusche. <i>Möglichkeiten:</i></p> <ul style="list-style-type: none"> a. Keine oder fehlerhafte DALI-BUS-Spannung vorhanden b. Falsche Betriebsart c. Falsche Gruppen-ID d. Verdrahtung hat keinen Kontakt mit Schraubklemmen e. Gerät defekt 	<p>1. LED is off, device is non-functional. No switching noises. <i>Options:</i></p> <ul style="list-style-type: none"> a. DALI BUS voltage missing or defective b. wrong operating mode c. wrong group ID d. wiring not in contact with screw terminals e. Device defective 	<p>1. La LED est éteinte, l'appareil n'exerce aucune fonction. Aucun bruit de commutation. <i>Causes :</i></p> <ul style="list-style-type: none"> a. Tension de bus DALI déféctueuse ou inexistante b. Type de fonctionnement incorrect c. Mauvais ID de groupe d. Le câblage n'a aucun contact avec les bornes à vis e. Appareil défectueux 	<p>1. De led is uit, apparaat werkt niet. Geen schakelgeluiden. <i>Mogelijkheden:</i></p> <ul style="list-style-type: none"> a. Geen of verkeerde DALI-busspanning aanwezig b. Verkeerde bedrijfsmodus c. Verkeerd groeps-id d. Bedrading heeft geen contact met schroefklemmen e. Apparaat defect
	<p>2. Die LED ist in den ersten 5 Sekunden zwar an, schaltet danach aber aus und bleibt aus, Gerät hat keine Funktion. Keine Schalt-Geräusche. <i>Möglichkeiten:</i></p> <ul style="list-style-type: none"> a. Falsche Betriebsart b. Falsche Gruppen-ID c. Verdrahtung hat keinen Kontakt mit Schraubklemmen d. Gerät defekt 	<p>2. LED is on for first 5 seconds, but then switches off and stays off, device non-functional. No switching noises. <i>Options:</i></p> <ul style="list-style-type: none"> a. wrong operating mode b. wrong group ID c. wiring not in contact with screw terminals d. Device defective 	<p>2. La LED est certes allumée durant les 5 secondes, mais elle s'éteint ensuite et reste en l'état ; l'appareil n'exerce aucune fonction. Aucun bruit de commutation. <i>Causes :</i></p> <ul style="list-style-type: none"> a. Type de fonctionnement incorrect b. Mauvais ID de groupe c. Le câblage n'a aucun contact avec les bornes à vis d. Appareil défectueux 	<p>2. De LED is de eerste 5 seconden weliswaar aan, maar gaat daarna uit en blijft uit, apparaat werkt niet. Geen schakelgeluiden. <i>Mogelijkheden:</i></p> <ul style="list-style-type: none"> a. Verkeerde bedrijfsmodus b. Verkeerd groeps-id c. Bedrading heeft geen contact met schroefklemmen d. Apparaat defect
	<p>3. Die LED ist an, Gerät hat aber keine Funktion. Keine Schalt-Geräusche. <i>Möglichkeiten:</i></p> <ul style="list-style-type: none"> a. Falsche Betriebsart b. Falsche Gruppen-ID c. Verdrahtung hat keinen Kontakt mit Schraubklemmen d. Gerät defekt 	<p>3. LED is on, but device is non-functional. No switching noises. <i>Options:</i></p> <ul style="list-style-type: none"> a. wrong operating mode b. wrong group ID c. wiring not in contact with screw terminals d. Device defective 	<p>3. La LED est allumée, mais l'appareil n'exerce aucune fonction. Aucun bruit de commutation. <i>Causes :</i></p> <ul style="list-style-type: none"> a. Type de fonctionnement incorrect b. Mauvais ID de groupe c. Le câblage n'a aucun contact avec les bornes à vis d. Appareil défectueux 	<p>3. De led is aan, apparaat werkt echter niet. Geen schakelgeluiden. <i>Mogelijkheden:</i></p> <ul style="list-style-type: none"> a. Verkeerde bedrijfsmodus b. Verkeerd groeps-id c. Bedrading heeft geen contact met schroefklemmen d. Apparaat defect
	<p>Produktseite im Internet</p>	<p>Product page on the internet</p>	<p>Page produit sur notre site internet</p>	<p>Productpagina op het internet</p>

Code	93083	93083	93083	93083
	DK Sikkerhedsforskrift	ES Instrucciones de seguridad	IT Indicazioni di sicurezza	PT Instruções de segurança
	Arbejde på elektriske anlæg må kun udføres af el-sagkyndige personer, eller af instruerede personer under ledelse og opsyn af en el-sagkyndig person i henhold til stærkstrømsbekendtgørelsen.	MUY IMPORTANTE: todos los trabajos en instalaciones eléctricas deben ser realizados, exclusivamente, por un técnico electricista certificado según las normas electrotécnicas aplicables.	I lavori sugli impianti elettrici devono essere eseguiti, seguendo le norme elettrotecniche, solo da elettricisti o da personale specializzato	MUITO IMPORTANTE: Os trabalhos de instalação elétrica devem ser realizados exclusivamente por técnicos credenciados segundo as normas eletrotécnicas aplicáveis e legislação em vigor.
	Denne sensor er ikke egnet til åbning.	Por motivos de seguridad, le recordamos que este producto no puede ser conectado o desconectado bajo tensión.	Prima del montaggio disinnanziare la tensione! Per motivi di sicurezza, vi ricordiamo che questo prodotto non può essere collegato o disconnesso sotto tensione.	Por motivos de segurança, este aparelho não pode ser ligado ou desligado sob tensão.
	DALI er ikke SELV (safety extra-low voltage) - Installationsreglerne for lavspænding gælder.	DALI no es SELV - Se aplica el reglamento de instalación para baja tensión.	DALI non è SELV - Si applicano le norme di installazione per la bassa tensione.	DALI não é MBTS - Aplicam-se as boas práticas e o regulamento de instalação para baixa tensão.
	DALI-skrueterminalerne må ikke være forbundet med forsyningsspændingen.	Los bornes de tornillo DALI no deben conectarse a la tensión de alimentación.	I morsetti a vite DALI non devono essere collegati alla tensione di alimentazione.	Os terminais de parafuso DALI não devem ser ligados à tensão de alimentação.
	Læs denne vejledning, før du bruger enheden. Kendskabet til dette dokument hører til den tilsigtede anvendelse, og med integreret DALI-applikationscontroller.	Lea esta hoja adjunta antes de poner en funcionamiento el dispositivo. El conocimiento de este documento es parte del uso previsto.	Leggere questa scheda supplementare prima di mettere in funzione l'apparecchio. La conoscenza di questo documento fa parte dell'uso previsto.	Leia esta folha suplementar antes de colocar o aparelho em funcionamento. O conhecimento deste documento faz parte do uso pretendido.

93083**DK** Funktionsmåde**ES** Funcionamiento**IT** Funzionamento**PT** Modo de funcionamento

DALI relæmodul (DT7) med én kanal til DIN-skinne monteret. DALI-2 certificeret produkt. Strømforsynes via DALI-bus. Stærkt potentialfrit relæ med høj startstrømkapacitet. Enkel og nem integration i B.E.G. LUXOMAT[®]net DALI-LINK.

Módulo relé DALI (DT7) con un canal de conmutación para montaje en carril DIN. Producto certificado DALI-2. Alimentación vía bus DALI. Relé potente, libre de potencial y con capacidad para resistir picos de corriente elevados. Fácil integración en el sistema B.E.G. LUXOMAT[®]net DALI-LINK.

Modulo relè DALI (DT7) con un canale di commutazione per montaggio su guida DIN. Prodotto certificato DALI-2. Alimentazione tramite bus DALI. Potente relè a potenziale zero con elevata capacità di corrente di spunto. Perfetta integrazione nel sistema DALI-LINK. di B.E.G. LUXOMAT[®]net.

Módulo de relé DALI (DT7) con un canal de conmutación para montaje en carril DIN. Producto certificado DALI-2. Alimentación a través de bus DALI. Potente relé libre de potencial para cargas con picos de arranque elevados. Integración perfecta en B.E.G. LUXOMAT[®]net DALI-LINK.

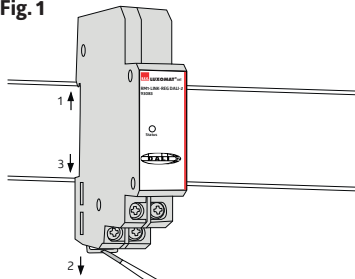
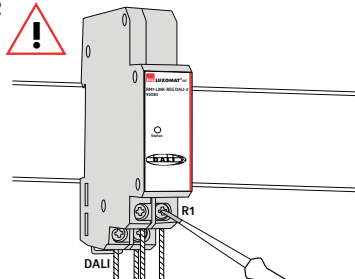
Montering**Montaje****Montaggio****Montagem****Fig. 1****Fig. 2****Product Code**► **Fig. 1**

Enheden monteres på top-hat-skinnen ved at løsne forankringen i bunden, f.eks. med en elektriker-skruetrækker, og derefter "klikkes" den på plads igen.

La unidad se monta en el carril de la chapa superior alojando el anclaje en la parte inferior, por ejemplo con un destornillador de electricista, y luego "encajándolo" en su lugar.

L'unità viene montata sulla parte superiore della guida DIN allentando l'ancoraggio nella parte inferiore, ad esempio con un cacciavite da elettricista, e poi facendolo scattare in posizione.

A unidade é montada na calha do chapéu superior soltando a ancoragem na parte inferior, por exemplo, com uma chave de fendas de um electricista, e depois "estalando-a" de novo no seu lugar.

► **Fig. 2**

Ledninger til det bistabile relæ og DALI-ledninger er skruet på.

Los cables del relé biestable y los cables DALI están atornillados.

I fili del relé bistabile e i fili DALI sono avvitati.

Os fios para o relé biestável e os fios DALI são aparafusados.

DALI-skrueterminalerne må ikke være forbundet med forsyningsspændingen.

Los bornes de tornillo DALI no deben conectarse a la tensión de alimentación.

I morsetti a vite DALI non devono essere collegati alla tensione di alimentazione.

Os terminais de parafuso DALI não devem ser ligados à tensão de alimentação.

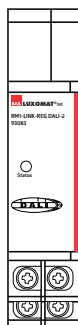
LED-funktionsindikatorer**Indicadores LED de función****Indicatori di funzione a LED****Indicadores de função LED**

I de første 5 sekunder efter spændingsstilførsel er LED'en tændt. Derefter vises relæets status som følger:

- LED tændt:
- relæ sluttet
- LED slukket:
- relæ brudt

En los primeros 5 segundos tras el suministro de tensión, el LED se enciende. Después, el estado del relé se indica de la siguiente manera:

- LED encendido:
- relé cerrado
- LED apagado:
- relé abierto

Nei primi 5 secondi dopo l'alimentazione di tensione, il LED è acceso. Successivamente, lo stato del relé viene indicato come segue:

- LED acceso:
- relé chiuso
- LED spento:
- relé aperto

Nos primeiros 5 segundos após a alimentação de tensão, o LED está aceso. Em seguida, o estado do relé é indicado da seguinte forma:

- LED aceso:
- LED fechado
- LED apagado:
- relé aberto

EU Overensstemmelses-erklæring**Declaración de conformidad UE****Dichiarazione di conformità UE****Declaração de conformidade UE**

Dette produkt overholder direktiverne om

1. Elektromagnetiske kompatibilitet (2014/30/EU)
2. Laagspænding (2014/35/EU)
3. Begrænsning af anvendelsen af visse farlige stoffer i elektrisk og elektronisk udstyr (2011/65/EU) og (2015/863/EU)

Este producto cumple con las directivas siguientes

1. Compatibilidad electromagnética (2014/30/EU)
2. Baja tensión (2014/35/EU)
3. Restricciones de uso de ciertas sustancias nocivas en equipos eléctricos y electrónicos (2011/65/EU) y (2015/863/EU)

Questo prodotto rispetta le seguenti direttive riguardanti

1. Compatibilità elettromagnetica (2014/30/EU)
2. Bassa tensione (2014/35/EU)
3. Restrizione dell'uso di determinate sostanze pericolose nelle apparecchiature elettriche ed elettroniche (2011/65/EU) e (2015/863/EU)

O produto está em conformidade com as diretivas relativas

1. à compatibilidade eletromagnética (2014/30/EU)
2. à baixa tensão (2014/35/EU)
3. à restrição do uso de determinadas substâncias perigosas em equipamentos elétricos e eletrónicos (2011/65/EU) e (2015/863/EU)

93083**DK** Tekniske data**ES** Datos técnicos**IT** Dati tecnici**PT** Dados técnicosDALI-BUS
max. 22,5 V $\overline{\text{---}}$

Spænding

Tensión de alimentación

Tensione

Tensão

5 mA

Strømforbrug

Consumo del dispositivo

Ingresso di alimentazione

Potência entrada:

0.5 -
2.5 mm²Terminaler:
til faste ledereTerminaler:
para conductores rígidosTerminali:
per conduttori solidiTerminais de ligação:
para condutores rígidos

II / IP20

Beskyttelsesklasse / beskyttelse

Clase / Grado de protección

Classe di protezione / tipo

Classe / grau de proteção

85 x 18 x 63 mm

Mål

Dimensiones

Dimensioni

Dimensões

-25°C - +50°C

Omgivelsernes temperatur

Temperatura de funcionamiento

Temperatura di funzionamento

Temperatura ambiente

C1
 μ - bistable
3000 W $\cos\phi = 1$
1150 VA $\cos\phi = 0.5$ Relækontakt
forankoblet wolfram-kontakt
AfbrøderstyrkeContacto relé
Contacto NA de tungsteno
Potencia de conmutaciónContatto relè
contatto anticipato al tungsteno
Carico di contattoContacto de relé
Pré-contacto de tungsténio
Potência de comutação

PC

Gehäuse

Housing

Boîtier

Huisvesting

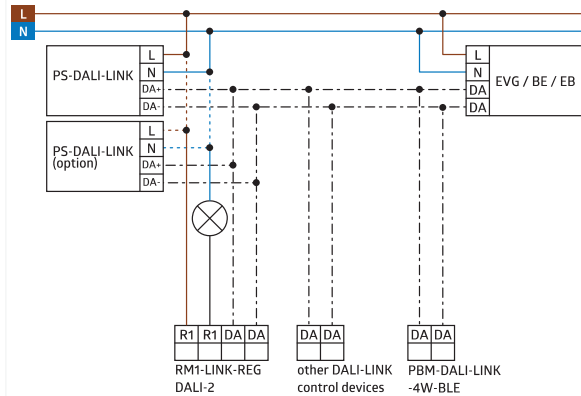
Skematisk diagram**Esquema de conexión****Schema di cablaggio****Diagrama de ligação**Skematisk diagram – bemærk
tilslutningskablerne, når du
tilslutter!Esquema de conexión – por
favor, respete la conexión del
cableado cuando los conecte.Schema di cablaggio – osservare
e rispettare le colorazioni dei cavi
durante il cablaggio.Esquema elétrico – por favor,
observe os cabos de ligação
ao ligar!

93083**DK**

Fejlsøgning

ES

Solución de problemas

IT

Ricerca errori

PT

Localização de falhas

1. LED slukket, enheden har ingen funktion. Ingen støj ved skift. Muligheder:

- Ingen eller defekt DALI-BUS-spænding til stede.
- Forkert driftstilstand
- Forkert gruppe-ID
- Ledninger har ingen kontakt med skrueterminalerne
- Enheden er defekt

2. LED'en lyser de første 5 sekunder, men slukker derefter og forbliver slukket, enheden har ingen funktion. Ingen støj ved skift. Muligheder:

- Forkert driftstilstand
- Forkert gruppe-ID
- Ledninger har ingen kontakt med skrueterminalerne
- Enheden er defekt

3. LED'en er tændt, men enheden har ingen funktion. Ingen støj ved skift. Possibilitades:

- Forkert driftstilstand
- Forkert gruppe-ID
- Ledninger har ingen kontakt med skrueterminalerne
- Enheden er defekt

1. LED apagado, la unidad no tiene función. No hay ruidos de conmutación. Possibilitades:

- No hay tensión en el DALI-BUS o está defectuosa.
- Modo de funcionamiento incorrecto
- ID de grupo incorrecto
- El cableado no tiene contacto con los terminales de tornillo
- Dispositivo defectuoso

2. El LED se enciende durante los primeros 5 segundos, pero luego se apaga y permanece apagado, la unidad no funciona. No hay ruidos de conmutación. Possibilitades:

- Modo de funcionamiento incorrecto
- ID de grupo incorrecto
- El cableado no tiene contacto con los terminales de tornillo
- Dispositivo defectuoso

3. El LED está encendido, pero la unidad no funciona. No hay ruidos de conmutación. Possibilitades:

- Modo de funcionamiento incorrecto
- ID de grupo incorrecto
- El cableado no tiene contacto con los terminales de tornillo
- Dispositivo defectuoso

1. LED spento, l'unità non funziona. Nessun rumore di commutazione. Possibilità:

- Tensione DALI-BUS assente o difettosa.
- Modalità di funzionamento errata
- ID gruppo errato
- Il cablaggio non ha contatto con i terminali a vite
- Dispositivo difettoso

2. Il LED è acceso per i primi 5 secondi, ma poi si spegne e rimane spento, l'unità non funziona. Nessun rumore di commutazione. Possibilità :

- Modalità di funzionamento errata
- ID gruppo errato
- Il cablaggio non ha contatto con i terminali a vite
- Dispositivo difettoso

3. Il LED è acceso, ma l'unità non funziona. Nessun rumore di commutazione. Possibilità:

- Modalità di funzionamento errata
- ID gruppo errato
- Il cablaggio non ha contatto con i terminali a vite
- Dispositivo difettoso

1. LED desligado, a unidade não tem função. Sem ruidos de comutação. Possibilitades:

- Não há tensão DALI-BUS presente ou com defeito.
- Modo de funcionamento errado
- Identificação de grupo errada
- A cablagem não tem contacto com terminais de parafuso
- Dispositivo defeituoso

2. O LED fica aceso durante os primeiros 5 segundos, mas depois desliga-se e permanece desligado, a unidade não tem função. Sem ruidos de comutação. Possibilitades:

- Modo de funcionamento errado
- Identificação de grupo errada
- A cablagem não tem contacto com terminais de parafuso
- Dispositivo defeituoso

3. O LED está aceso, mas a unidade não tem função. Sem ruidos de comutação. Possibilitades:

- Modo de funcionamento errado
- Identificação de grupo errada
- A cablagem não tem contacto com terminais de parafuso
- Dispositivo defeituoso







Datablad på Internet

Página del producto en Internet

Pagina del prodotto su Internet

Página do produto na Internet

Code	93083	93083	93083
	CZ Bezpečnostní předpisy	PL Przygotowanie do montażu	HU Biztonsági információk
	Práci s napětím 110 - 240 V může vykonávat pouze kvalifikovaný elektrikář nebo osoba s odpovídajícími znalostmi.	Prace obejmujące kontakt z zasilaniem z sieci 110 - 240 V powinny być przeprowadzone przez wykwalifikowanych profesjonalistów lub przez przeszkolone osoby pod kierunkiem i nadzorem wykwalifikowanego elektryka, zgodnie z przepisami elektrotechnicznymi.	Elektromos berendezésekkel kapcsolatos munkát csak villanyszerelő, vagy szakképzett villanyszerelő irányítása, és felügyelete alatt álló személy végezhet az elektrotechnikai előírásoknak megfelelően.
	Odpojte napájení před instalací. Přístroj není vhodný pro bezpečné odpojování napájení.	Przed przystąpieniem do montażu należy odłączyć zasilanie! Urządzenie nie służy do izolowania innego sprzętu od sieci zasilającej.	Szerelés előtt kapcsolja le a hálózati feszültséget! Az eszköz nem alkalmas a terhelés hálózatról történő biztonságos leválasztására.
	DALI není SELV - Platí instalační předpisy pro nízké napětí. Šroubové svorky DALI nesmí být připojeny k napájecímu napětí.	DALI nie jest napięciem SELV - obowiązuje instrukcja montażu dla niskiego napięcia. Zaciski śrubowe DALI nie mogą być podłączone do napięcia zasilania.	A DALI nem SELV (biztonsági érintésvédelmi törpefeszültségű áramkör, mely minden esetben földeletlen) – ezért a kisfeszültségre vonatkozó szerelési utasítások érvényesek. A DALI csavaros csatlakozókat nem szabad a tápfeszültségre csatlakoztatni.
	Před použitím zařízení si přečtěte tuto příbalovou informaci. Znalost tohoto dokumentu patří k zamýšlenému použití.	Przeczytaj tę dodatkową kartę przed uruchomieniem urządzenia. Znajomość tego dokumentu jest konieczna do prawidłowego używania urządzenia.	A készülék beépítése és üzembehelyezése előtt olvassa el ezt a kezelési segédletet. A készülék megfelelő alkalmazásához szükséges a segédlet információinak ismerete.

93083

CZ Provoz

PL Opis działania

HU Funkció



Reléový modul DALI (DT7) s jedním spínacím kanálem pro montáž na lištu DIN. Výrobek s certifikací DALI-2. Napájení přes sběrnici DALI. Výkonné bezpotenciálové relé s vysokou kapacitou rozběhového proudu. Bezproblémová integrace do systému B.E.G. LUXOMAT®net DALI-LINK.

Moduł przekaźnikowy DALI (DT7) z jednym kanałem przełączającym do montażu na szynie DIN. Produkt z certyfikatem DALI-2. Zasilanie przez magistralę DALI. Przekaznik bezpotencjałowy o dużej obciążalności prądowej. Bezproblemowa integracja z B.E.G. LUXOMAT®net DALI-LINK.

DALI relé modul (DT7) egy kapcsolócsatornával, DIN-sínes szereléshez. DALI-2 tanúsítással rendelkező termék. Tápellátás a DALI buszról. Nagy kapacitású teljesítményű, potenciálmentes érintkező nagy bekapcsolási áramlökés esetére. Zökkenőmentes integráció a B.E.G. LUXOMAT®net DALI-LINK rendszerébe.

Instalace

Instalacja

Beépítés

Fig. 1

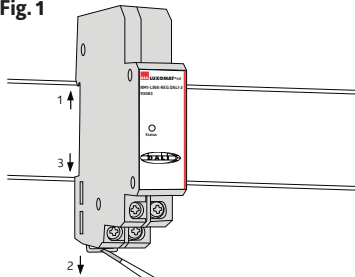
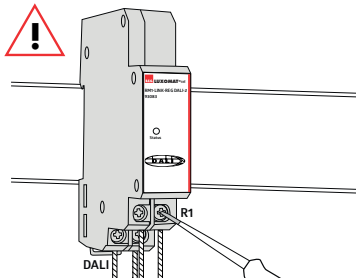
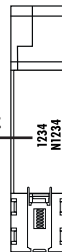

Fig. 2



Product Code



► Fig. 1

Jednotka se montuje na horní lištu klobouku tak, že se uvolní ukotvení ve spodní části, např. pomocí elektrikařského šroubováku, a poté se "zavakne" zpět na místo.

Montaż urządzenia na szynie górnej polega na poluzowaniu mocowania u dołu, np. śrubokrętem elektrycznym, a następnie "zatrzasknięciu" go na miejsce.

A készüléket a felső sínre úgy kell felszerelni, hogy az alján lévő rögzítést meglazítsuk, pl. egy villanyserelő csavarhúzóval, majd "visszapattintjuk" a helyére.

► Fig. 2

Jsou přišroubovány vodiče k bistabilnímu relé a vodiče DALI.
Šroubové svorky DALI nesmí být připojeny k napájecímu napětí.

Przewody do przekaźnika bistabilnego i przewody DALI są przykręcone.
Zaciski śrubowe DALI nie mogą być podłączone do napięcia zasilania.

A bistabil relé és a DALI vezetékek csavarral vannak rögzítve.
A DALI csavaros csatlakozókat nem szabad a tápfeszültségre csatlakoztatni.

Funkční indikátory LED po každém připojení k síti

Sygnalizacja przy pomocy wskaźników LED po każdym wznowieniu zasilania

LED-s funkció visszajelzés minden beállítás után

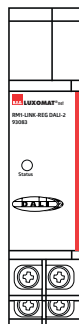

V prvních 5 sekundách po dodání napětí svítí LED dioda. Poté je stav relé indikován následovně:

- LED svítí:
 - relé sepnuto
- LED nesvítí:
 - relé rozepnuto

W pierwszych 5 sekundach po podaniu napięcia świeci się dioda LED. Następnie stan przekaźnika jest sygnalizowany w następujący sposób:

- dioda świeci:
 - przekaźnik zamknięty
- dioda zgaszona:
 - przekaźnik otwarty

A feszültségellátást követő első 5 másodpercben a LED világít. Ezt követően a relé állapota a következőképpen jelzi:

- LED bekapcsolva:
 - relé zárva
- LED kikapcsolva:
 - relé nyitva

EU Prohlášení o shodě

Deklaracja zgodności UE

EU-Megfelelőségi nyilatkozat



Výrobek odpovídá těmto nařízením
1. elektromagnetická kompatibilita (2014/30/EU)
2. nízké napětí (2014/35/EU)
3. omezení používání některých nebezpečných látek v elektrických a elektronických zařízeních (2011/65/EU) a (2015/863/EU)

Produkt jest zgodny z wytycznymi dyrektyw dotyczących:
1. kompatybilności elektromagnetycznej (2014/30/EU)
2. wyrobów niskonapięciowych (2014/35/EU)
3. ograniczenia używania niektórych niebezpiecznych substancji w sprzęcie elektrycznym i elektronicznym (2011/65/UE) oraz (2015/863/UE)

A termék megfelel következő előírásoknak
1. elektromágneses megfelelés (2014/30/EU)
2. kisfeszültségű előírások (2014/35/EU)
3. veszélyes anyagok alkalmazásának korlátozása elektromos és elektronikus berendezésekben (2011/65/EU) és (2015/863/EU)

93083**CZ** Technická data**PL** Specyfikacja techniczna**HU** Technikai adatokDALI-BUS
max. 22,5V

Napájení

Zasilanie

Feszültség

5 mA

Odběr proudu

Typowy pobór mocy

Teljesítményfelvétel

0.5 -
2.5 mm²Připojení vodičů:
pro jednodrátové vedeníZaciski:
do przewodu jednożyłowegoCsatlakozó:
Egy tömör vezeték fogadására

II / IP20

Stupeň krytí / třída

Stopień ochrony / klasa

Érintésvédelmi osztály / Védettség

85 x 18 x 63 mm

Rozměry

Wymiary

Méretek

-25°C – +50°C

Okolní teplota

Temperatura otoczenia

Környezeti hőmérséklet

C1

Kontakt relé
náběhovým wolframovým kontaktem
Spinací kapacitaStyk przekaźnika
jałowy styk wolframowy
Moc załączaniaRelé kontaktus
volfrám záró kontaktus
Kapcsolási teljesítmény

3000 W cosφ = 1

1150 VA cosφ=0.5

PC

Bydlení

Obudowa

Burkolat

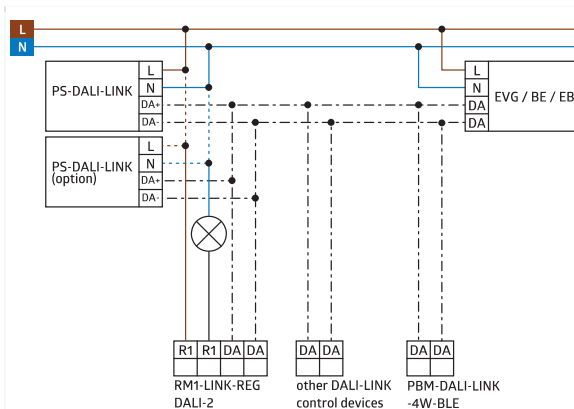
Schéματα zapojení**Schematy połączeń****Bekötési rajz**Schematické znázornění - při zapojování
detektoru, prosím, respektujte označení
svorek na detektoru!Schemat połączeń – podłączając czujnik
proszę zwracać uwagę na oznaczenia
zacisków na czujniku!Kapcsolási rajz - az érzékelő bekötésekor
vegye figyelembe a csatlakozók jelölését a
készüléken.

93083



Rešení závad



Rozwiązywanie problemów



Hibaelhárítás



1. LED nesvítí, jednotka nefunguje. Žádné zvuky při přepínání. *Možnosti:*

- Není přítomno žádné nebo chybné napětí DALI-BUS.
- Chybný provozní režim
- Chybné ID skupiny
- Zapojení nemá kontakt se šroubovými svorkami
- Vadné zařízení

2. Kontrolka LED se rozsvítí během prvních 5 sekund, ale poté zhasne a zůstane vypnutá, jednotka nemá žádnou funkci. Žádné zvuky při přepínání. *Možnosti:*

- Chybný provozní režim
- Chybné ID skupiny
- Zapojení nemá kontakt se šroubovými svorkami
- Vadné zařízení

3. Kontrolka LED svítí, ale jednotka nefunguje. Žádné zvuky při přepínání. *Možnosti:*

- Chybný provozní režim
- Chybné ID skupiny
- Zapojení nemá kontakt se šroubovými svorkami
- Vadné zařízení

1. Dioda LED zgaszona, urządzenie nie działa. Brak odgłosów przełączania. *Możliwości:*

- Brak lub błędne napięcie DALI-BUS
- Niewłaściwy tryb pracy
- Nieprawidłowy identyfikator grupy
- Przewody nie mają kontaktu z zaciskami śrubowymi
- Urządzenie uszkodzone

2. Dioda LED świeci się przez pierwsze 5 sekund, ale następnie wyłącza się i pozostaje wyłączona, urządzenie nie ma funkcji. Brak odgłosów przełączania. *Możliwości:*

- Niewłaściwy tryb pracy
- Nieprawidłowy identyfikator grupy
- Przewody nie mają kontaktu z zaciskami śrubowymi
- Urządzenie uszkodzone

3. Dioda LED jest włączona, ale urządzenie nie działa. Brak odgłosów przełączania. *Możliwości:*

- Niewłaściwy tryb pracy
- Nieprawidłowy identyfikator grupy
- Przewody nie mają kontaktu z zaciskami śrubowymi
- Urządzenie uszkodzone

1. A LED ki van kapcsolva, a készülék nem működik. Nincsenek kapcsolási zajok. *Lehetőségek:*

- Nincs vagy hibás DALI-BUS feszültség van jelen
- Rossz üzemmód
- Rossz csoport azonosító
- A vezeték nem érintkezik a csavaros csatlakozókkal
- Készülék hibás

2. A LED az első 5 másodpercen világít, de utána kikapcsol és kikapcsolva marad, a készülék nem működik. Nincsenek kapcsolási zajok. *Lehetőségek:*

- Rossz üzemmód
- Rossz csoport azonosító
- A vezeték nem érintkezik a csavaros csatlakozókkal
- Készülék hibás

3. A LED világít, de a készülék nem működik. Nincsenek kapcsolási zajok. *Lehetőségek:*

- Rossz üzemmód
- Rossz csoport azonosító
- A vezeték nem érintkezik a csavaros csatlakozókkal
- Készülék hibás



Stránka produktu na internetu

Strona produktu w Internecie

Termékdoldal az interneten

Code	93803	2805141	93803	93803
	SV Säkerhetsinstruktioner	FI Turvallisuusohjeet	NO Sikkerhetsinstruks	EN Safety instructions
	Arbete och inkoppling på 230-voltnätet får endast utföras av personal anställd vid auktoriserat elinstallationsföretag. Kontakta ett auktoriserat elinstallationsföretag vid fel eller driftstörning.	Asennus voidaan toteuttaa ainoastaan pätevän sähköasentajan toimesta noudattaen sähköalan ohjeistuksia/sääntöjä.	Arbeid på utstyr beregnet for nettspenning skal utføres av fagpersonell.	Work on the mains supply may only be carried out by qualified professionals or by instructed persons under the direction and supervision of qualified skilled electrical personnel in accordance with electrotechnical regulations.
	Bryt alltid strömmen innan montering och installation! Enheten är inte lämpad för säker frånkoppling från nätspänningen.	Katkaise päävirta ennen asentamista! Kyseistä tuotetta ei saa käyttää muiden laitteiden eristämiseksi sähköverkosta.	Utstyret frakobles nettet før montering. Utstyret er ikke ment til å isolere annet utstyr fra nettet.	Disconnect supply before installing! This device is not to be used to isolate other equipment from the mains supply.
	DALI är inte SELV - se gällande installationsanvisningar för lågspänning. DALI-skruvterminalerna får inte anslutas till matningsspänningen.	DALI ei ole SELV – Asennusohjeet pienjännitteen mukaan. DALI-ruuviliittimiä ei saa kytkeä syöttöjännitteeseen.	DALI er ikke SELV – Installasjonen er å betrakte som et lavspennings produkt. DALI-skrueklemmene må ikke kobles til forsyningsspenningen.	DALI is not SELV – the installation instructions for low voltage apply. The DALI terminals must not be connected to the mains supply.
	Läs kompletterande datablad och manualen innan driftsättning av denna enhet. Innehållet av de dokumenten är en del av handhavandet!	Lue tämä lisäohje sekä asennusohjeet ennen tunnistimen käyttöönottoa. Kyseisten dokumenttien tunteminen on osa vastuullista käyttöä.	Les dette tilleggsdokumentet og brukermanualen før du setter produktet i drift. Dette dokumentet er en del av kunnskapsforståelsen rundt produktet.	Read this supplementary sheet and the operating instructions before putting the device into operation. Knowledge of these documents is part of the intended use!

93803

SV Funktion

FI Toiminto

NO Bruk

EN Function



DALI relämodul (DT7) 1-kanalig för DIN-skenamontage. DALI-2 certifierad produkt. Strömförsörjning via DALI-buss. Kraftfullt, potentialfritt relä som klarar höga startströmmar. Sömlös integration i B.E.G. LUXOMAT®net DALI-LINK.

DALI-relemoduuli (DT7) yhdellä kytkentäkanavalla DIN-kiskoasennukseen. Tuote on DALI-2 sertifioitu. Käyttöjännite DALI-väylän kautta. Tehokas, potentiaalivapaa rele korkealla käynnistysvirtakapasiteetilla. Saumaton integrointi B.E.G. LUXOMAT®net DALI-LINK-järjestelmään.

DALI relämodul (DT7) med én kanal av/på for DIN-skinne-montering. DALI-2 sertifisert produkt. Strømforsyning via DALI-bus. Kraftig, potensialfritt relé med høy strøm innkoblingskapasitet. Sømløs integrasjon i B.E.G. LUXOMAT®net DALI-LINK.

DALI relay module (DT7) with one switching channel for DIN rail mounting. DALI-2 certified product. Power supply via DALI bus. Powerful, potential-free relay with high inrush current capacity. Seamless integration into B.E.G. LUXOMAT®net DALI-LINK.

Montering

Asennus

Montering

Mounting

Fig. 1

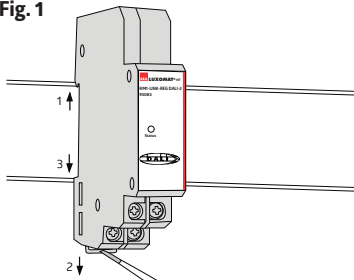
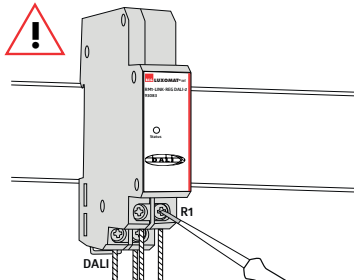
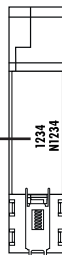

Fig. 2



Product Code



► Fig. 1

Enheten monteras på en skena genom att lossa förankringen i botten, t.ex. med en elektrikerskrummejsel, och sedan „knappa“ den på plats igen.

Yksikkö kiinnitetään DIN-kiskoon löysäämällä alareunan kiinnityspistettä esim. sähköasentajan ruuvimeisselillä ja „napauttamalla“ se sitten takaisin paikalleen.

Enheten monteres på en skinne ved å løsne forankringen i bunnen, f.eks. med en skrutrekker, og den „klikkes“ på plass igjen.

The device is mounted on a DIN rail, so that the lower fixing can be released e.g. with an electrician's screwdriver, and then "clicked" back into place.

► Fig. 2

Ledningar till det bistabila reläet och DALI-ledningar skruvas fast. DALI-skruvterminalerna får inte anslutas till matningsspänningen.

Johtojen kiinnitys bistabiiliin releeseen ja DALI-liittimiin. DALI-ruuviliittimiä ei saa kytkeä syöttöjännitteeseen.

Ledninger til bistabile releet og DALI-ledninger skrues fast. DALI-skruelemlene må ikke kobles til forsyningspenningen.

Wires to the bistable relay and the DALI wires are screwed on. The DALI terminals must not be connected to the mains supply.

LED indikeringar funktion

Merkkiledien toiminta

LED funksjoner

LED function indicators

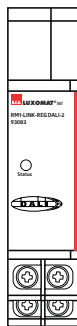

Under de första 5 sekunderna efter spänningstillförseln lyser lysdioden. Därefter visas reläets status på följande sätt:

- LED på:
- reläet stängt
- LED av:
- reläet öppet

Käyttöjännitteen kytkemisen jälkeen merkkiledi palaa 5 sekuntia. Tämän jälkeen releen tila ilmoitetaan seuraavasti:

- Merkkiledi palaa:
- rele suljettu
- Merkkiledi ei pala:
- rele auki

LED'en vil lyse i de første 5 sekundene etter at spenningen er satt på. Deretter vises releets status som følger:

- LED på:
- reléet lukket
- LED av:
- relé åpent

The LED is on for the first 5 seconds after power is applied. Then, it displays the relay state as follows:

- LED on:
- relay closed
- LED off:
- relay open

EU Declaration of conformity

EU:n vaatimustenmukaisuustodistus

EU erklæring

EU Declaration of conformity



Produkten överensstämmer med riktlinjerna
1. EMC-direktivet 2014/30/EU
2. Lågspänningsdirektivet (2014/35/EU)
3. Begränsning av användningen av vissa farliga ämnen i elektriska och elektroniska produkter (2011/65/EU) och (2015/863/EU)

Tämä tuote noudattaa seuraavia säädöksiä:
1. electromagnetic compatibility (2014/30/EU)
2. low voltage (2014/35/EU)
3. restriction of the use of certain hazardous substances in electrical and electronic equipment (2011/65/EU) and (2015/863/EU)

Dette produktet tilfredsstiller følgende direktiver:
1. EMC-direktiv 2014/30/EU
2. Lavspenningsdirektiv (2014/35/EU)
3. Restriction of the use of certain hazardous substances in electrical and electronic equipment (2011/65/EU) and (2015/863/EU)

This product respects the directives concerning
1. electromagnetic compatibility (2014/30/EU)
2. low voltage (2014/35/EU)
3. restriction of the use of certain hazardous substances in electrical and electronic equipment (2011/65/EU) and (2015/863/EU)

93803**SV** Teknisk data**FI** Tekniset tiedot**NO** Tekniske data**EN** Technical dataDALI-BUS
max. 22,5V ~

Spänning

Jännite

Spenning

Voltage

5mA

Strömförbrukning

Virrankulutus

Strömforbruk

Typ. power input

0.5 -
2.5 mm²Terminalanslutningar:
för enkelledad kabelTerminaalit:
yksisäikeiselle johtimelle.Tilkoblingsklemmer:
For enkjernet lederTerminal clamps:
for solid one-wire conductors

II / IP20

Skyddsklass/ IP- klass

Suojaluokka

Beskyttelsesklasse

Class / Degree of protection

85 x 18 x 63 mm

Mått

Mitat

Dimensjon

Dimensions Ø x H [mm]

-25°C – +50°C

Omgivningstemperatur

Ympäristön lämpötila

Omgivelsestemperatur

Ambient temperature

C1
μ - bistable
3000 W cosφ = 1
1150 VA cosφ=0.5Reläkontakt
Volframkontakt
LastReleen kontaktipinnat
volframipinnoitteella,
KytentäkapasiteettiRelekontakt
Wolfram kontakt
LastRelay contact
tungsten pre-make contact
Load

PC



Bostäder

Materiaali

Material

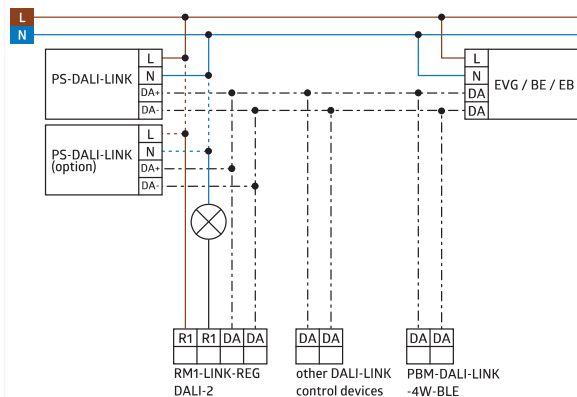
Housing

Kopplingsschema**Kytentäkaavio****Koblingsskjema****Schematic diagram**Kopplingsschema.
Vid anslutning av detektorn, var
uppmärksam på märkningen av
terminalanslutningarna!Kytentäkaavio – kytkettäessä
tunnistinta noudata laitteessa
olevia liittimien merkintöjä!Koblingsskjema.
Vær nøye med tilkoblingen av
detektoren.Schematic diagram – when
connecting the detector, please
respect the connection cables!

	SV Felsökning	FI Vianhaku	NO Feilsaking	EN Foutopsporing
	<p>1. Om lysdioden är släckt har enheten ingen funktion. Inga växlingsljud. Möjligheter:</p> <ul style="list-style-type: none"> a. Ingen eller felaktig DALI-BUS-spänning finns. b. Felaktigt driftläge c. Fel grupp-ID d. Ledningarna har ingen kontakt med skruvterminaler e. Enheten är defekt 	<p>1. Merkkiledi pois päältä, laite ei toimi, ei kytkentä-ääntä. Vaihtoehdot:</p> <ul style="list-style-type: none"> a. DALI-väyläjännitettä ei ole, tai se on viallinen b. Väärä toimintatila c. Väärä ryhmän tunnus d. Johto ei ole kosketuksissa ruuviliittimiin e. Laite on viallinen. 	<p>1. LED er av, enheten fungerer ikke. Ingen vekslings lyd fra releet. Alternativer:</p> <ul style="list-style-type: none"> a. DALI BUS-spennning mangler eller er defekt b. Feil driftsmodus c. Feil gruppe-ID d. Ledninger som ikke er skrudd skikkelig fast i skruklemmer e. Enhet er defekt 	<p>1. LED is off, device is non-functional. No switching noises. Options:</p> <ul style="list-style-type: none"> a. DALI BUS voltage missing or defective b. wrong operating mode c. wrong group ID d. wiring not in contact with screw terminals e. Device defective
	<p>2. Lysdioden lyser under de första 5 sekunderna, men slocknar sedan och förblir släckt, enheten har ingen funktion. Inga växlingsljud. Möjligheter:</p> <ul style="list-style-type: none"> a. Felaktigt driftläge b. Fel grupp-ID c. Ledningarna har ingen kontakt med skruvterminaler d. Enheten är defekt 	<p>2. Merkkiledi palaa ensimmäiset 5 sekuntia, mutta sammuu sitten ja pysyy sammuneena, laite ei toimi. Ei kytkentä-ääntä. Vaihtoehdot:</p> <ul style="list-style-type: none"> a. Väärä toimintatila b. Väärä ryhmän tunnus c. Johto ei ole kosketuksissa ruuviliittimiin d. Laite on viallinen. 	<p>2. LED lyser i 5 sekunder, men slukker og deretter forblir av, enheten fungerer ikke. Ingen vekslings lyd fra releet. Mulighet:</p> <ul style="list-style-type: none"> a. Feil driftsmodus b. Feil gruppe-ID c. Ledninger som ikke er skrudd skikkelig fast i skruklemmer d. Enheten er defekt 	<p>2. LED is on for first 5 seconds, but then switches off and stays off, device non-functional. No switching noises. Options:</p> <ul style="list-style-type: none"> a. wrong operating mode b. wrong group ID c. wiring not in contact with screw terminals d. Device defective
	<p>3. Lysdioden lyser, men enheten har ingen funktion. Inga växlingsljud. Möjligheter:</p> <ul style="list-style-type: none"> a. Felaktigt driftläge b. Fel grupp-ID c. Ledningarna har ingen kontakt med skruvterminaler d. Enheten är defekt 	<p>3. Merkkiledi palaa, mutta laite ei toimi. Ei kytkentä-ääntä. Vaihtoehdot:</p> <ul style="list-style-type: none"> a. Väärä toimintatila b. Väärä ryhmän tunnus c. Johto ei ole kosketuksissa ruuviliittimiin d. Laite on viallinen. 	<p>3. Lysdioden er på, men enheten fungerer ikke. Ingen vekslings lyd fra releet. Mulighet:</p> <ul style="list-style-type: none"> a. Feil driftsmodus b. Feil gruppe-ID c. Ledninger som ikke er skrudd skikkelig fast i skruklemmer d. Enheten er defekt 	<p>3. LED is on, but device is non-functional. No switching noises. Options:</p> <ul style="list-style-type: none"> a. wrong operating mode b. wrong group ID c. wiring not in contact with screw terminals d. Device defective
	<p>Produktsida på internet</p>	<p>Tuotesivu internetissä</p>	<p>Produktside på internett</p>	<p>Product page on the internet</p>