

ELR 20



Kurzinformation

Befestigungsmanschetten zur Schall- und Vibrationsdämpfung von Rohrventilatoren, DN 200

Artikelnummer 0092.0112

Technische Daten

Material	Stahlblech, verzinkt
Gewicht	0,3 kg
Geeignet für Nennweite	200 mm
Breite	222 mm
Höhe	222 mm
Tiefe	60 mm
Verpackungseinheit	1 Stück
Sortiment	C
GTIN (EAN)	4012799921127

Maßzeichnung [mm]

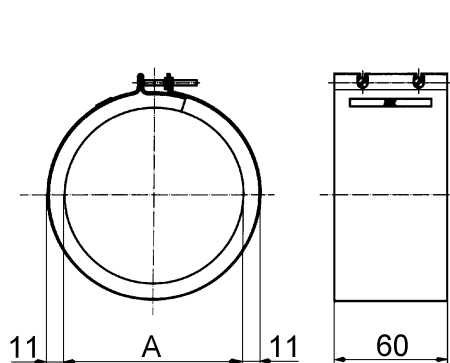

A
200

Darstellung im eingebauten Zustand, Lieferung erfolgt in gestreckter Form