

BSPA-BJ

Systemhalter stapelbar mit Gelenk
System support stackable with ball-joint

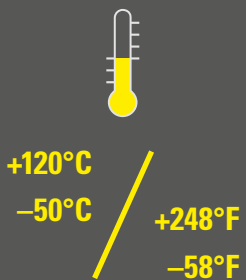

	min.					max.
Temperaturbereich <i>Temperature range</i>	█	█	█	█	█	█
UV-Schutz <i>UV protection</i>	█	█	█	█	█	█
Kälteeigenschaft <i>Cold environment performance</i>	█	█	█	█	█	█
Mechanische Festigkeit <i>Mechanical strength</i>	█	█	█	█	█	█

Material: PA6 MOD V0 SGA

Der FIPLOCK® Systemhalter BSPA-BJ, aus speziell modifiziertem, halogenfreiem PA6, ist eine robuste und stapelbare Wellrohrbefestigung mit Kugelgelenk. Der einsetzbare Deckel kann wieder geöffnet werden und gewährleistet eine hohe Stabilität und Steifigkeit, insbesondere in gestapelter Anordnung. Außerdem erlaubt er im montierten Zustand eine radiale Drehbarkeit der FIPLOCK® Wellrohre mit Fein- oder Grobprofil, fixiert diese jedoch in axialer Richtung optimal. Das Kugelgelenk ermöglicht eine Neigung der Rohre bis zu einem gewissen Grad in den Haltern und eignet sich besonders für die Befestigung von dynamisch bewegten Leitungen.

Material: PA6 MOD V0 SGA

The FIPLOCK® system support BSPA is a rugged and stackable corrugated conduit mounting clamp with ball-joint made of specially modified, halogen-free PA6. The applicable cover can be re-opened and guarantees high stability and rigidity, especially in stacked arrangement. This clamps allow rotation of the FIPLOCK® corrugated conduit in fine or coarse profile when installed, and optimally fixes the conduits in the axial direction. The ball-joint further enables the applied conduit to tilt to a certain degree in all directions. This configuration is therefore specially recommended for dynamic movements on conduits.

BSPA-BJ

Produkteigenschaften / Product performances

Anwendungseigenschaften / Application performances	Eigenschaften Characteristics	Maßeinheit Unit	Normen, Spezifikationen Standards, specifications	Bemerkung Remark
Temperaturbereich Temperature range	-50 bis / to +120 -58 bis / to +248	°C °F	IS FIP	
Temperatur (kurzfristig) Temperatur (short-term)	150 (500 h); 165 (100 h) 302 (500 h); 329 (100 h)	°C °F	IS FIP	
Brandschutzeigenschaften / Fire safety performances				
Halogen- und Cadmium frei Free from halogens and cadmium	ja / yes			
Brandklasse Fire classification	V0		UL 94	
Brandeigenschaft des Produktes Fire characteristic of the product	selbstverlöschend self-extinguishing		UL 1696	
Sauerstoffindex Oxygen index	>32	%	EN ISO 4589-2	
Glühdrahtprüfung Glow wire test	960 1760	°C °F	IEC 60695	
Brandgefährdungsstufe Fire hazardous level	HL3 R22		EN45545-2	
Brandausbreitung Spread of fire	nicht brandausbreitend non flame propagating		IEC EN 61386	
Witterungseigenschaften / Weathering performances				
UV- und Witterungsbeständigkeit UV and weathering performance	sehr gut very good		IS FIP	15 bis 20 Jahre 15 to 20 years

Prüfungen werden nach EN ISO 139 bei 23°C / 50% r. F. durchgeführt (sofern nicht anders angegeben). IS FIP = Interne Spezifikation FIP
Tests carried out acc. EN ISO 139 at 23°C / 50% r. h. (if not indicated different). IS FIP = Internal Specification FIP

Artikel-Nr. Part No.	Nennweite Nominal width	Profil Profile	Dimensionen in mm (nom.) Dimensions in mm (nom.)						Gewicht Weight	VPE PU
			H	W	M	K	L	ID		
schwarz / black	NW								g	Stk / Pcs
BSPA-12B-BJ17	12	F/C	51,0	70,0	29,0	22,0	45,0	13,4	67,7	10
BSPA-17B-BJ23	17	F/C	51,0	70,0	31,0	22,0	45,0	18,5	63,8	6
BSPA-23B-BJ29	23	F/C	65,0	85,0	34,0	34,0	60,0	25,4	96,7	6
BSPA-29B-BJ36	29	F/C	65,0	85,0	36,0	34,0	60,0	31,4	90,2	4
BSPA-36B-BJ48	36	F/C	92,5	115,0	48,0	54,0	90,0	38,7	173,1	4
BSPA-48B-BJ56	48	F/C	92,5	115,0	50,5	54,0	90,0	50,7	157,7	4

Kontaktieren Sie unsere lokale Vertretung oder unseren Kundendienst betreffend der Artikelverfügbarkeit und Lieferzeit sowie weiteren Nennweiten und Farben.
Please contact our local distribution partner or our customer service regarding product availability, lead time, other sizes and colours.

Nummernschlüssel / Number code:

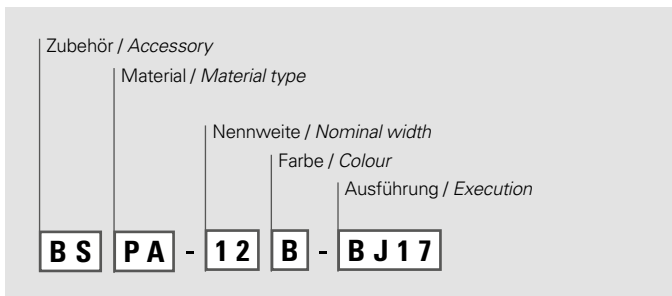

Feinprofil F / Fine profile F

Enger Biegeradius / Tight bending radius



Grobprofil C / Coarse profile C

Hohe Ausreißkraft / High pull-out strength

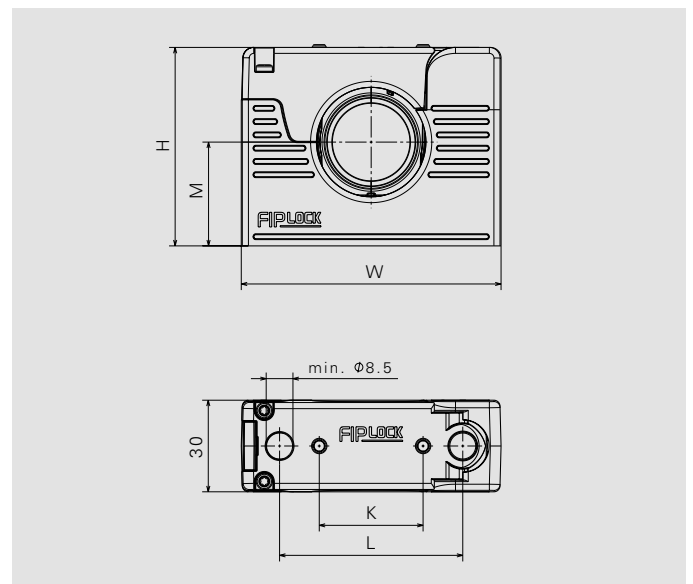

Die hier enthaltenen Angaben – einschließlich der Abbildungen und graphischen Darstellungen – entsprechen dem aktuellen Stand unserer Kenntnisse und sind nach bestem Wissen richtig und zuverlässig. Sie stellen jedoch keine verbindliche Eigenschaftszusicherung dar. Der Anwender der aufgeführten Produkte hat in eigener Verantwortung über deren Eignung für den vorgesehenen Einsatz zu entscheiden. Unsere Haftung für dieses Erzeugnis richtet sich ausschließlich nach unseren Liefer- und Zahlungsbedingungen. Spezifikationen können von den FRÄNKISCHE Industrial Pipes (FIP) ohne Vorankündigung geändert werden. Zudem behält sich FIP das Recht vor, ohne Mitteilung an den Käufer an Werkstoffen oder deren Verarbeitungen Änderungen vorzunehmen, die die Einhaltung zutreffender Spezifikationen nicht beeinträchtigen oder sogar verbessern.

The provided data, images and technical specification drawings reflect the current engineering level and are to the best of our knowledge. This does not include any liability regarding the final application. Users of the products have to make their own evaluation to determine the suitability for a specific application. Our liability for these products considers the stated level within our General Conditions only. FRAENKISCHE Industrial Pipes (FIP) reserves the right to adjust specified data and values as well as implementing technical adjustments of the products e. g. change of materials and processing technologies without prior notice as long as the specified values are not reduced.

Montageanleitung Systemhalter stapelbar mit/ohne Kugelgelenk *Assembly instruction system support stackable with/without ball-joint hinge*

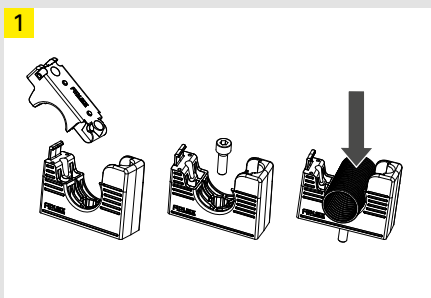

Deckel öffnen, bei Bedarf Schraube für zentrale Befestigung setzen (nicht im Lieferumfang), Wellrohr einführen.

Open cover, apply central fixing screw (not included), insert corrugated conduit.

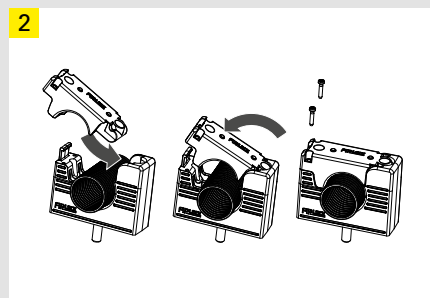

Deckel leicht geneigt in den Systemhalter einführen, komplett mit „click“ schließen und mit zwei Schrauben sichern.

Slide cover into system support, close it with „click“ to lock and secure it with two screws.

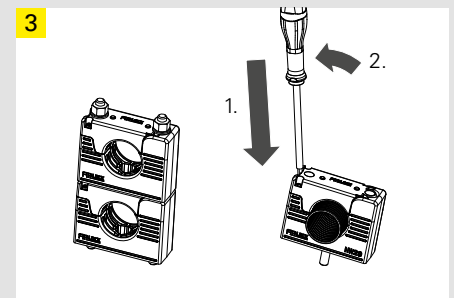

Einzelne oder gestapelte Systemhalter mittels Gewindestangen oder Lang-Schrauben befestigen (nicht im Lieferumfang). Zum Öffnen alle Schrauben lösen/entfernen und Deckel durch leichtes Neigen des eingestoßenen Schraubenziehers öffnen.

To fix a single or stacked system support use a threaded rod with washer and nut or a long screw (not included). To open remove/release all screws and open cover by slightly bending the applied commercial screw driver.

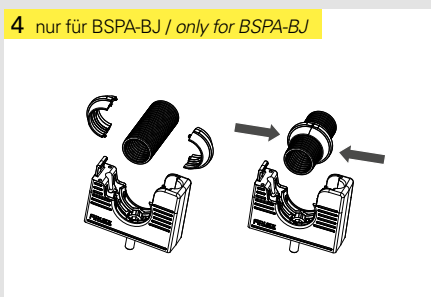

Bei Verwendung der Kugelgelenk-Variante BSPA-BJ, beide Kugel-Halbschalen auf gewünschte Position um das Wellrohr legen und bis zum „click“ zusammenstoßen.

For ball-joint option BSPA-BJ, push both ball half-shells together at foreseen position till the „click“.

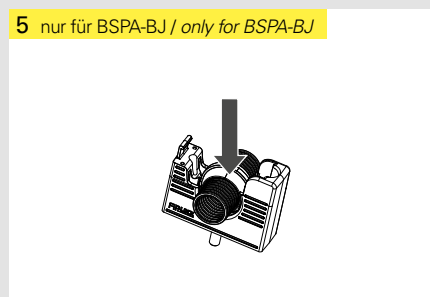

Bei Bedarf Schraube für zentrale Befestigung setzen, Wellrohr zusammen mit den montierten Halbschalen in den Systemhalter einführen. Weiter mit Bild Nr. 2.

Apply central fixing screw, insert corrugated conduit together with both half-shells into system support. Continue with Pic. No. 2.

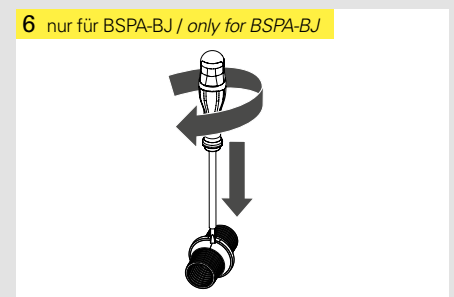

Zum Wiederöffnen mit einem handelsüblichen Schraubenzieher in den dafür vorgesehenen Schlitz zwischen beide Halbschalen einstoßen, mit einer leichten Drehung öffnen.

For re-opening push the commercial screw driver into the slot and twist slightly. Half shells can be disassembled.