KAH 150



Montage- und Gebrauchsanweisung

Kondensatablaufheizung
für Luft-Außen
Wärmepumpe

Installation and Operating Instruction

Condensate drain heater
for outdoor
air heat pump

Instruction d'installation et d'utilisation

Chauffage de l'écoulement des
condensats pour pompe à
chaleur air située à l'extérieur

⚠ ACHTUNG!

Vor Beginn der Arbeiten Gerät außer Betrieb setzen und spannungsfrei schalten

1 Montage

1.1 Wärmepumpen mit innenliegendem Lüfterklemmkasten und Düsenringheizung

- 1) Bohren Sie ein Loch \varnothing 16 mm für eine zusätzliche Verschraubung in den Deckel des Lüferanschlusskastens und befestigen Sie die mitgelieferte Zugentlastung
- 2) Verlegen Sie die mitgelieferte Kondensatablaufheizung (siehe Abb. 1.1 auf S. 1)



Abb. 1.1:

- 3) Verlegen Sie die Anschlussleitung durch die neue Verschraubung in den Klemmkasten und fixieren Sie die Leitung an den Streben des Ventilators mit den beiliegenden Kabelbindern.
- 4) Klemmen Sie die Leitung parallel zur Düsenringheizung E4 an (siehe Abb. 1.2 auf S. 1)

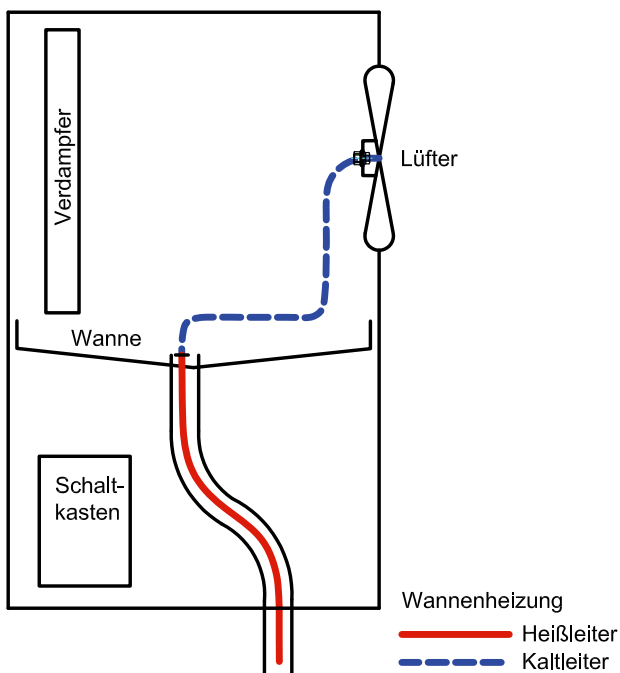

Abb. 1.2:

Sollten an den Klemmstellen keine freien Kontakte sein, so können die mitgelieferten Kabelverbinder an den entsprechenden Leitungen verwendet werden (siehe Abb. 1.3 auf S. 1)

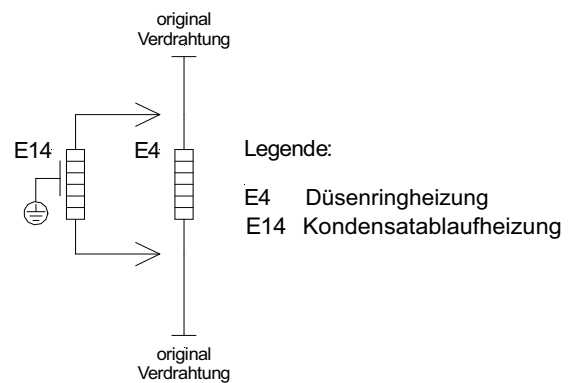

Abb. 1.3:

- 5) Ergänzen Sie die Änderung in den Schaltunterlagen

1.2 Wärmepumpe mit außenliegendem Lüfterklemmkasten und Düsenringheizung

- 1) Bohren Sie in der Nähe einer vorhandenen Kaberdurchführung ein Loch \varnothing 16 mm für eine zusätzliche Verschraubung in die Kondensatwanne und befestigen Sie die mitgelieferte Zugentlastung.(siehe Abb. 1.4 auf S. 2)

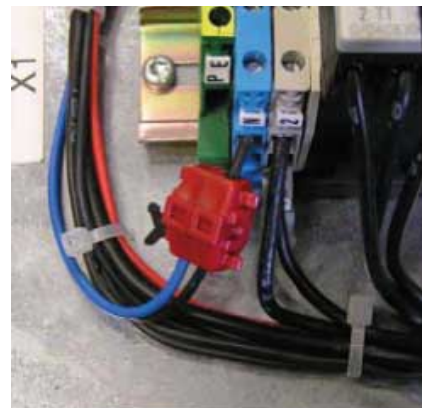

Abb. 1.4:

- 2) Verlegen Sie die mitgelieferte Kondensatablaufheizung (siehe Abb. 1.5 auf S. 2)

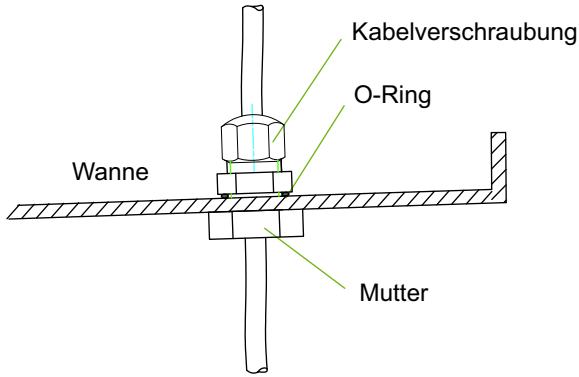

Abb. 1.5:

- 3) Verlegen Sie die Anschlussleitung durch die neue Verschraubung in den Schaltkasten und fixieren Sie die Leitung mit den beiliegenden Kabelbindern.

- 4) Klemmen Sie die Leitung parallel zur Düsenringheizung E4 an (siehe Abb. 1.6 auf S. 2).

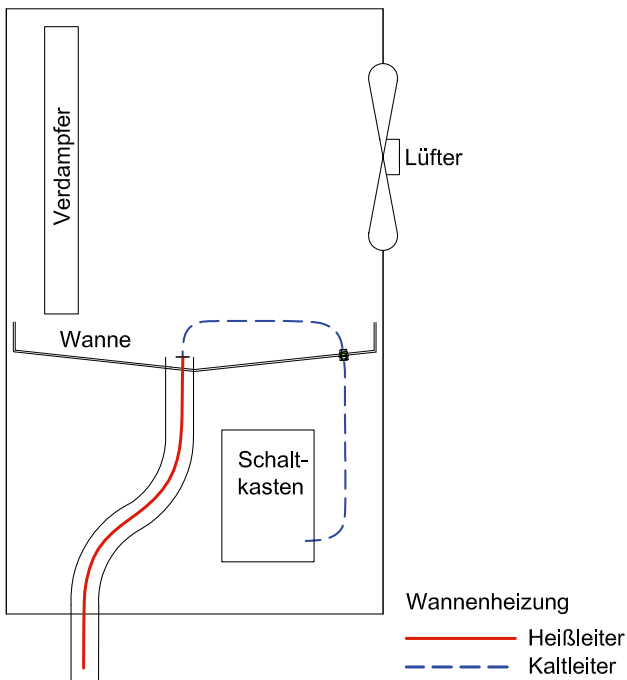

Abb. 1.6:

- Sollten keine freien Klemmstellen vorhanden sein, kann mit den mitgelieferten Kabelverbinder an den entsprechenden Leitungen eine Verbindung hergestellt werden (siehe Abb. 1.7 auf S. 2)

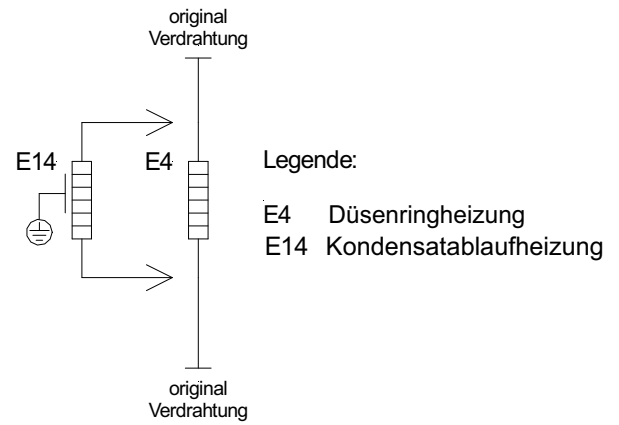

Abb. 1.7:

- 5) Ergänzen Sie die Änderung in den Schaltunterlagen

1.3 Wärmepumpe ohne Düsenringheizung

- Bohren Sie in der Nähe einer vorhandenen Kaberdurchführung ein Loch \varnothing 16 mm für eine zusätzliche Verschraubung in die Kondensatwanne und befestigen Sie die mitgelieferte Zugentlastung. (siehe Abb. 1.8 auf S. 3)



Abb. 1.8:

- Verlegen Sie die mitgelieferte Kondensatablaufheizung (siehe Abb. 1.9 auf S. 3)

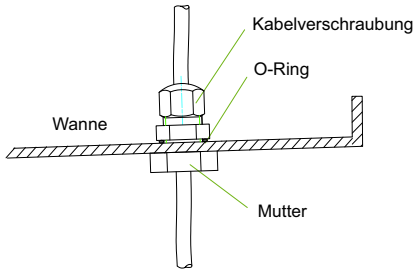

Abb. 1.9:

- Verlegen Sie die Anschlussleitung durch die neue Verschraubung in den Schaltkasten und fixieren Sie die Leitung mit den beiliegenden Kabelbindern.
- Klemmen Sie die Heizung je nach vorliegender Variante an:
 - Wärmepumpe ohne integriertem Regler

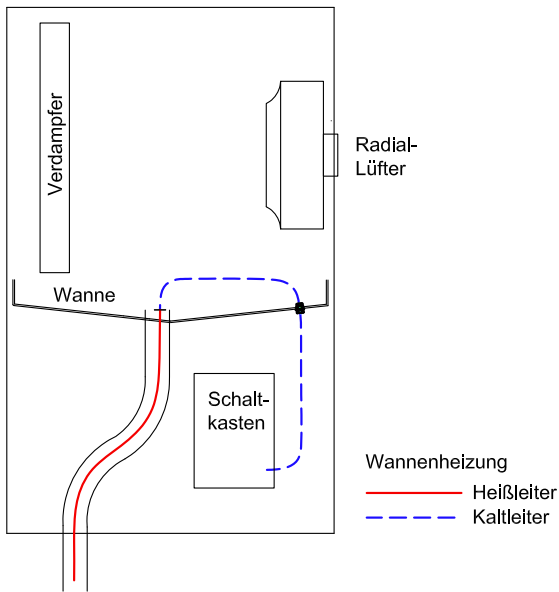

Abb. 1.10:

- Wärmepumpe mit integriertem Regler N0

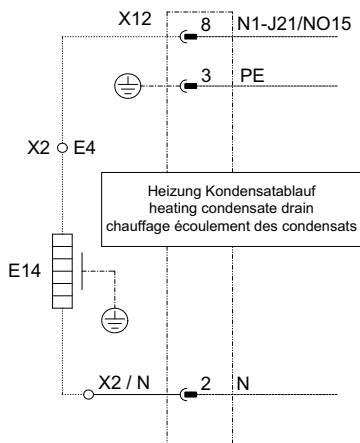

Abb. 1.11:

- Wärmepumpe mit integriertem Regler N1

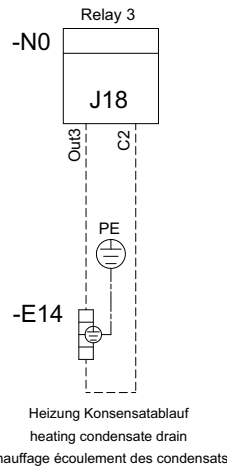

Abb. 1.12:

Sollten keine freien Klemmstellen vorhanden sein, kann mit den mitgelieferten Kabelverbinder an den entsprechenden Leitungen eine Verbindung hergestellt werden (siehe Abb. 1.13 auf S. 3)

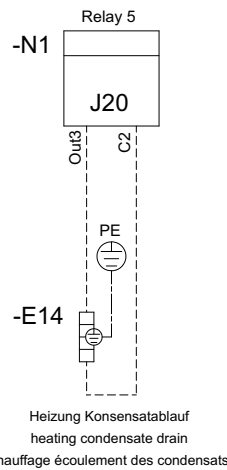

Abb. 1.13:

- Ergänzen Sie die Änderung in den Schaltunterlagen

⚠ CAUTION!

Before you start working, switch the unit off by disconnecting it from the power supply.

1 Installation

1.1 Heat pumps with internal fan terminal box and nozzle ring heater

- 1) Drill a \varnothing 16 mm hole for an additional cable gland into the cover of the fan terminal box and attach the supplied strain relief.
- 2) Install the supplied condensate drain heater (see Fig.1.1 on pag. 1).
- 3) Route the connection line through the new cable gland into the terminal box and attach the line to the fan braces using the supplied cable ties.
- 4) Connect the line in parallel to the nozzle ring heater E4 (see Fig.1.2 on pag. 1).

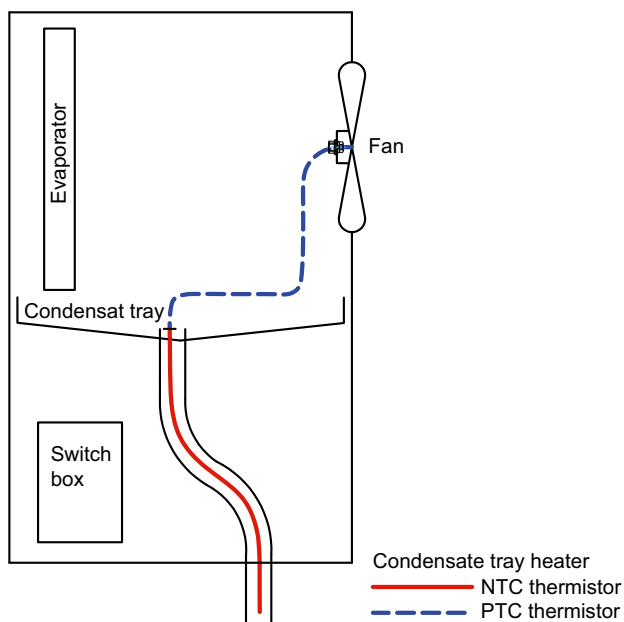

Fig. 1.1:

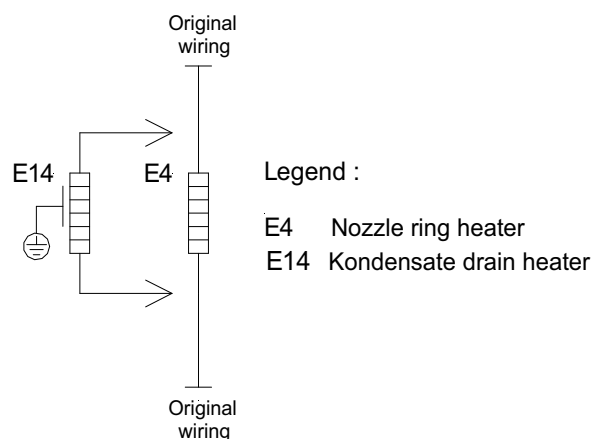

Fig. 1.2:

If there are no spare terminal connection contacts, the supplied cable connectors can be used for the affected lines (see Fig.1.3 on pag. 1).

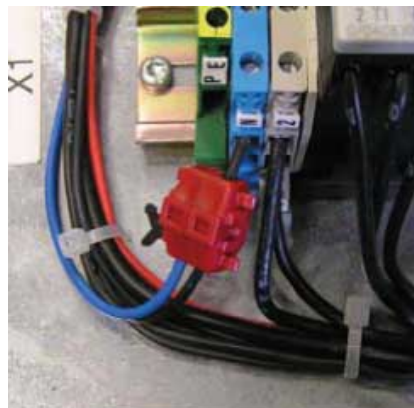

Fig. 1.3:

- 5) Make the appropriate changes to the wiring diagrams.

1.2 eat pump with external fan terminal box and nozzle ring heater

- 1) Drill a Ø 16 mm hole for an additional cable gland into the condensate tray close to an existing cable feedthrough and attach the supplied strain relief (see Fig.1.4 on pag. 2).
- 4) Connect the line in parallel to the nozzle ring heater E4 (see Fig.1.6 on pag. 2).

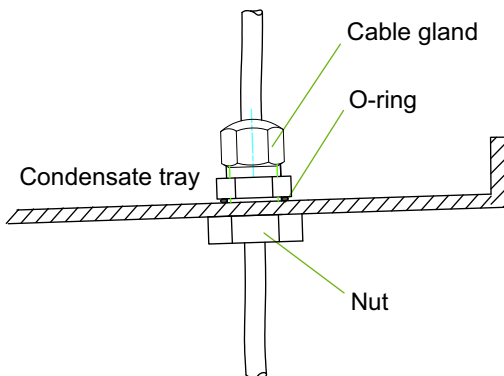

Fig. 1.4:

- 2) Install the supplied condensate drain heater (see Fig.1.5 on pag. 2).

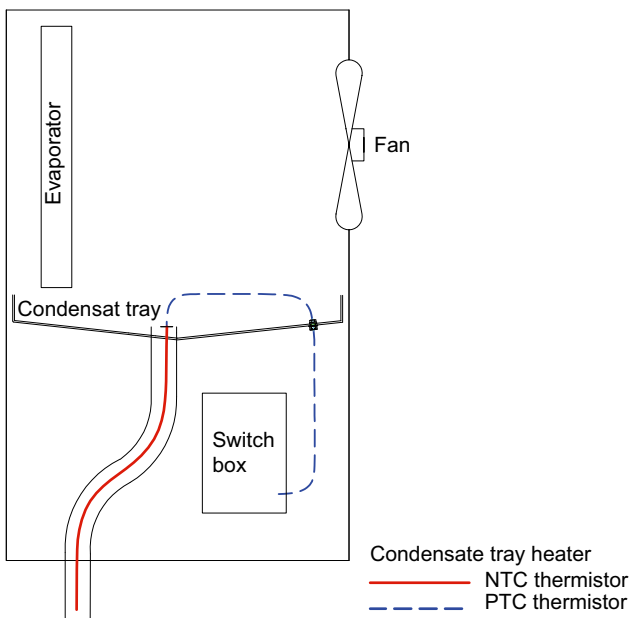

Fig. 1.5:

- 3) Route the connection line through the newly drilled hole into the switch box and attach the line using the supplied cable ties.

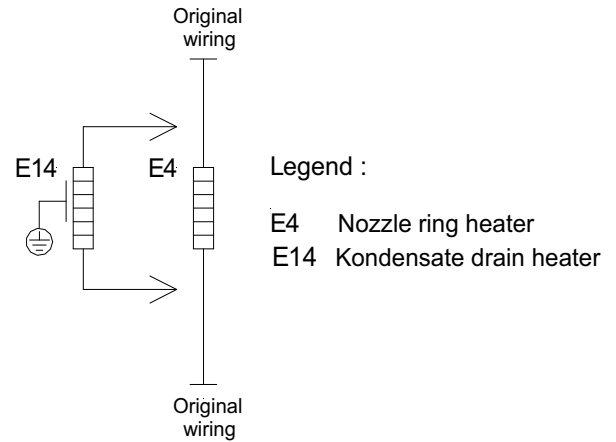

Fig. 1.6:

If there are no spare terminal connections, the supplied cable connectors can be used to connect the affected lines (see Fig.1.7 on pag. 2).



Fig. 1.7:

- 5) Make the appropriate changes to the wiring diagrams.

1.3 Heat pump without nozzle ring heater

- 1) Drill a Ø 16 mm hole for an additional cable gland into the condensate tray close to an existing cable feedthrough and attach the supplied strain relief (see Fig.1.8 on pag. 3)

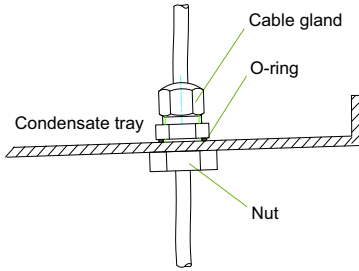

Fig. 1.8:

- 2) Install the supplied condensate drain heater (see Fig.1.9 on pag. 3)

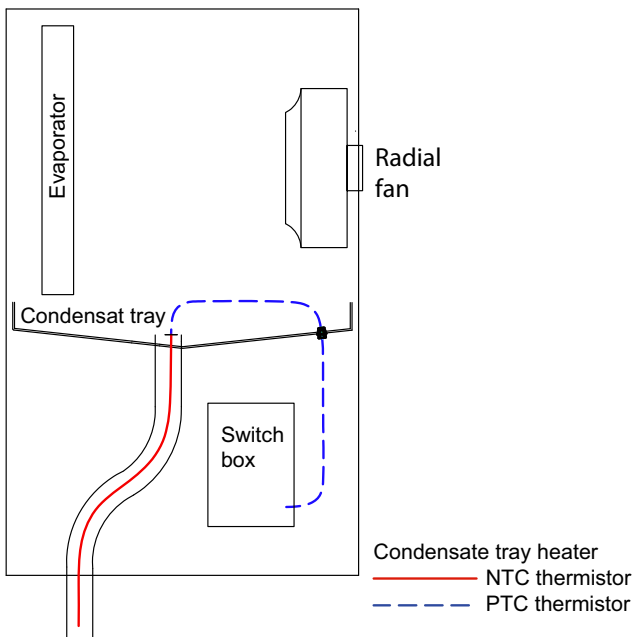

Fig. 1.9:

- 3) Route the connection line through the newly drilled hole into the switch box and attach the line using the supplied cable ties.
- 4) Connect the heating depending on the version used:

- Heat pump without integrated controller

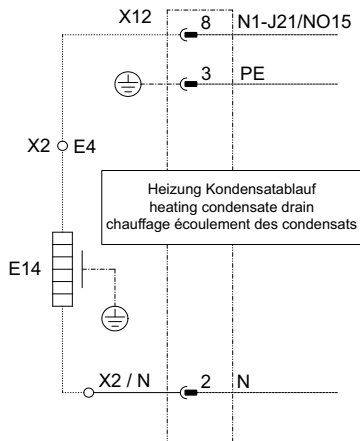

Fig. 1.10:

- Heat pump with integrated controller N0

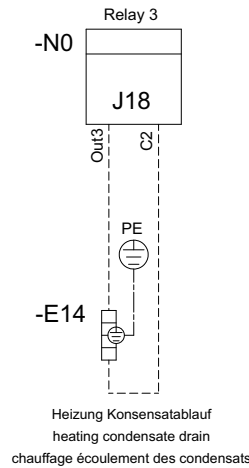

Fig. 1.11:

- Heat pump with integrated controller N1

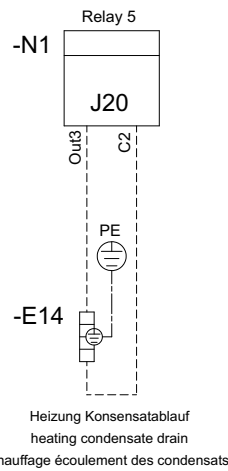

Fig. 1.12:

If there are no spare terminal points, the supplied cable connectors can be used to connect the affected lines (see).



Fig. 1.13:

- 5) Make the appropriate changes to the wiring diagrams.

⚠ ATTENTION !

Arrêter l'appareil et le mettre hors tension avant de commencer les travaux !

1 Montage

1.1 Pompes à chaleur avec boîte à bornes du ventilateur à l'intérieur et la résistance de virole

- 1) Percez un trou de \varnothing 16 mm pour un presse-étoupe supplémentaire dans le couvercle du boîtier de raccordement du ventilateur et fixez le collier de fixation fourni
- 2) Installez le chauffage de l'écoulement des condensats fourni (voir Fig. 1.1 à la page 1)
- 3) Posez le câble de raccordement au travers du nouveau presse-étoupe dans le boîtier de raccordement et fixez le câble sur les haubans du ventilateur au moyen des attache-câbles fournis.
- 4) Fixez le câble aux bornes, parallèlement au chauffage à couronne perforée E4 (voir Fig. 1.2 à la page 1)

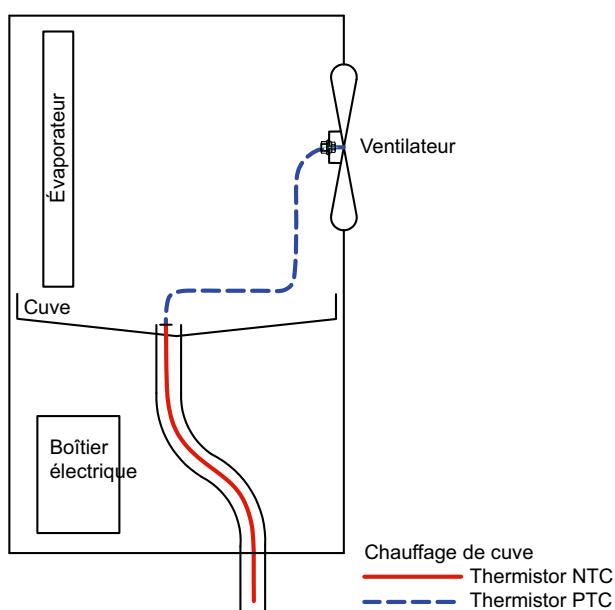

Fig. 1.1:

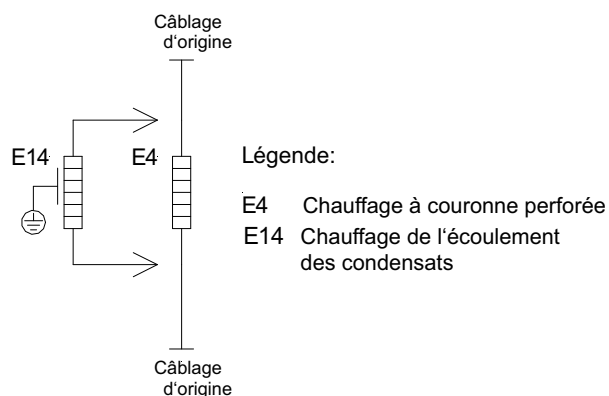

Fig. 1.2:

Si aucun contact n'est libre au niveau des bornes, les connecteurs de câblage fournis, situés au niveau des câbles correspondants, peuvent être utilisés (voir Fig. 1.3 à la page 1)



Fig. 1.3:

- 5) Notez les modifications sur les documents de câblage

1.2 Pompe à chaleur avec boîte à bornes du ventilateur à l'extérieur et la résistance de virole

- 1) Près d'un passage de câbles, percez un trou de Ø 16 mm pour un presse-étoupe supplémentaire dans la cuve de condensats et fixez le collier de fixation fourni (voir Fig. 1.4 à la page 2)

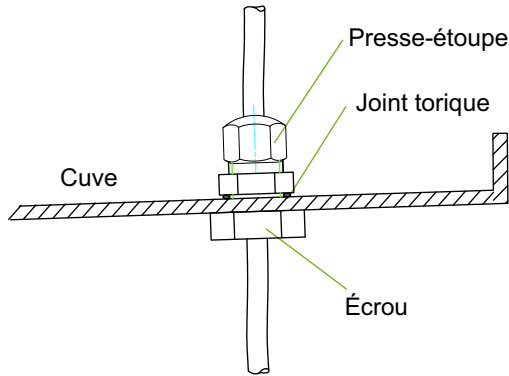

Fig. 1.4:
2) Installez le chauffage de l'écoulement des condensats fourni (voir Fig. 1.5 à la page 2)

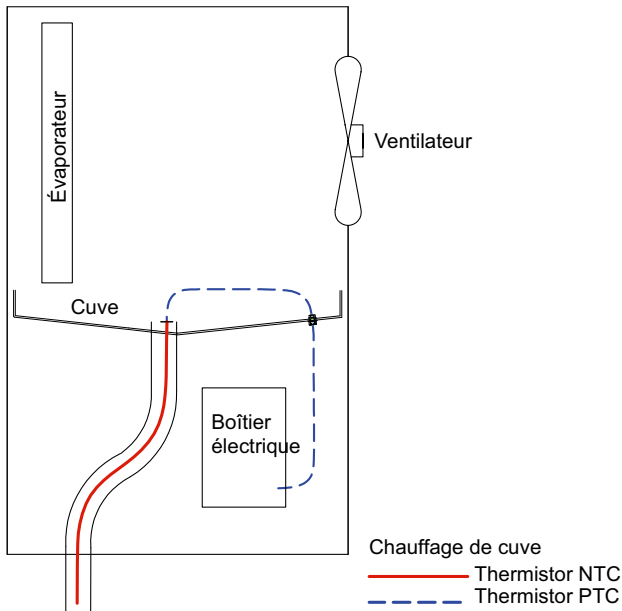

Fig. 1.5:
3) Posez le câble de raccordement au travers du nouveau presse-étoupe dans le boîtier électrique et fixez le câble au moyen des attache-câbles fournis.

- 4) Fixez le câble aux bornes, parallèlement au chauffage à couronne perforée E4 (voir Fig. 1.6 à la page 2).

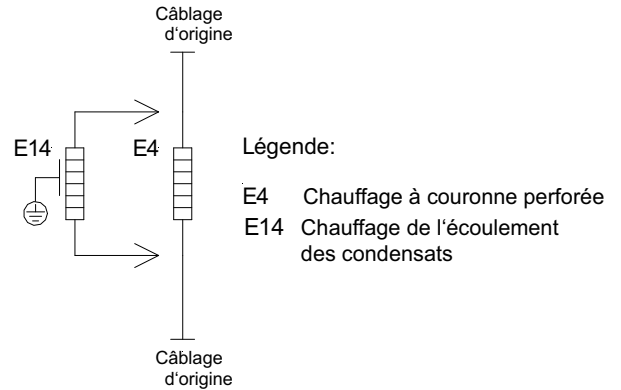

Fig. 1.6:
Si aucun contact n'est libre au niveau des bornes, il est possible d'effectuer un raccordement au moyen des connecteurs de câblage fournis, situés au niveau des câbles correspondants (voir Fig. 1.7 à la page 2)



Fig. 1.7:
5) Notez les modifications sur les documents de câblage

1.3 Pompe à chaleur sans résistance de virole

- 1) Près d'un passage de câbles, percez un trou de \varnothing 16 mm pour un presse-étoupe supplémentaire dans la cuve de condensats et fixez le collier de fixation fourni (voir Fig. 1.8 à la page 3)

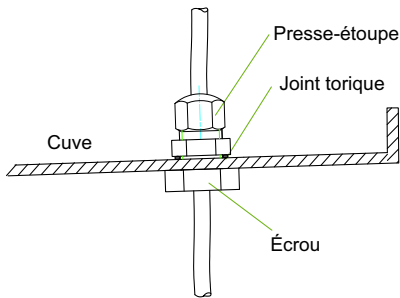

Fig. 1.8:

- 2) Installez le chauffage de l'écoulement des condensats fourni (voir Fig. 1.9 à la page 3)

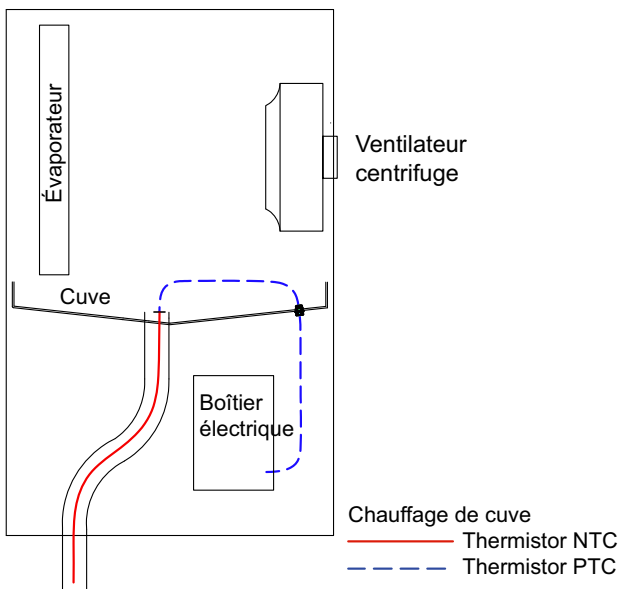

Fig. 1.9:

- 3) Posez le câble de raccordement au travers du nouveau presse-étoupe dans le boîtier électrique et fixez le câble au moyen des attache-câbles fournis.
- 4) Raccordez le chauffage selon la variante en présence:
 - pompe à chaleur sans régulateur intégré

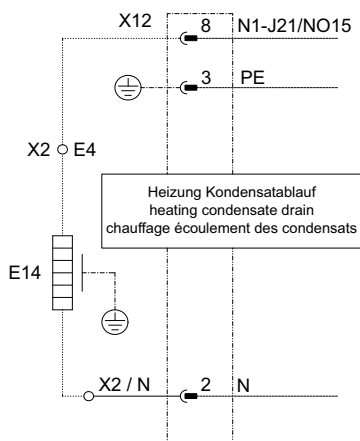

Fig. 1.10:

- pompe à chaleur avec régulateur intégré N0

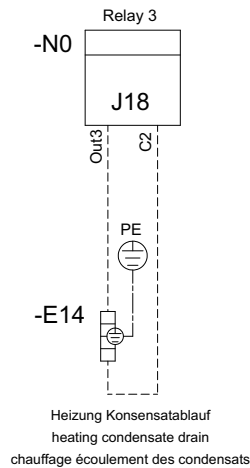

Fig. 1.11:

- pompe à chaleur avec régulateur intégré N1

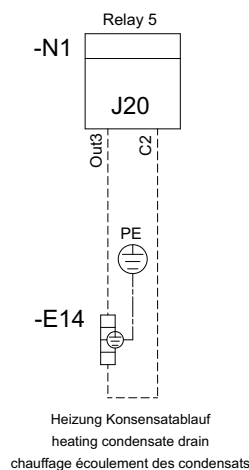

Fig. 1.12:

Si aucun contact n'est libre au niveau des bornes, il est possible d'effectuer un raccordement au moyen des connecteurs de câblage fournis, situés au niveau des câbles correspondants (voir Fig. 1.13 à la page 3)



Fig. 1.13:

- 5) Notez les modifications sur les documents de câblage

Garantiebedingungen und Kundendienstadresse siehe Montage- und Gebrauchsanweisung Wärmepumpe.

For the terms of the guarantee and after-sales service addresses, please refer to the Installation and Operating Instructions for Heat Pumps.

Pour les conditions de garantie et les adresses SAV, se référer aux instructions de montage et d'utilisation de la pompe à chaleur.

Irrtümer und Änderungen vorbehalten.
Subject to alterations and errors.
Sous réserve d'erreurs et modifications.