

www.somfy.com

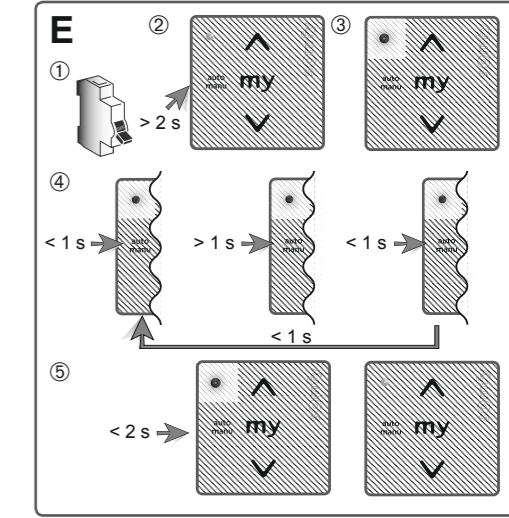
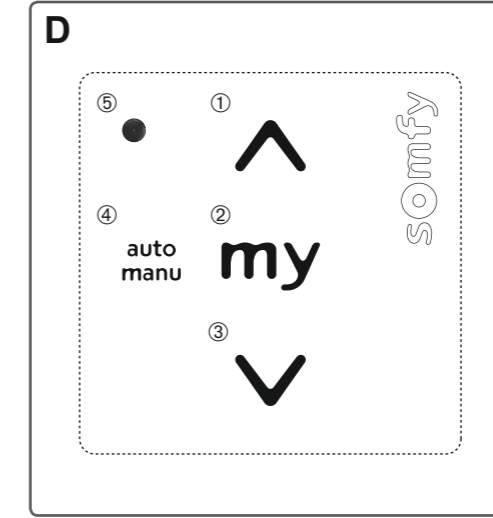
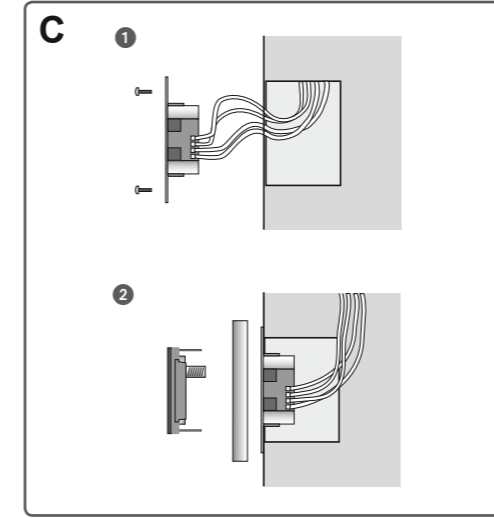
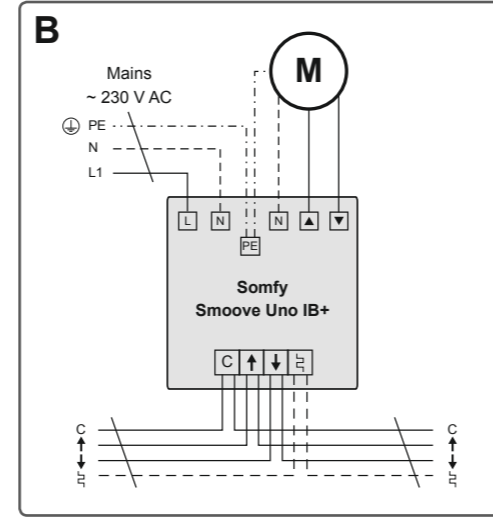
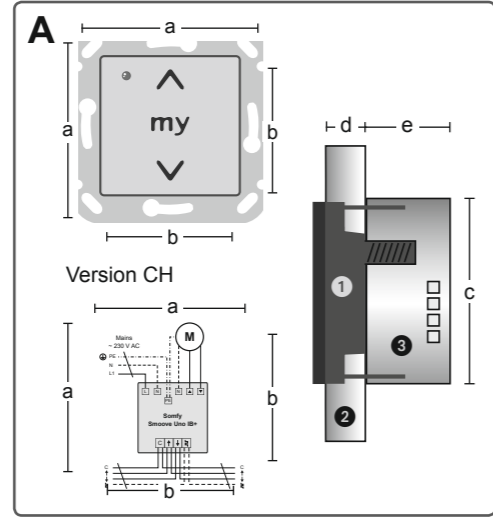

**Smooove UNO IB+**

DE Gebrauchsanweisung  
FR Notice d'installation  
IT Guida all'installazione

**Somfy worldwide**

ARGENTINA: Somfy Argentina  
Tel. +5511 (0) 4737-3700

AUSTRALIA: Somfy Pty Limited  
Tel. +61 (0) 296 380 744

AUSTRIA: Somfy GesmbH  
Tel. +43 (0) 662 625 308

BELGIUM: Somfy NV SA  
Tel. +32 (0) 27 120 770

BRASIL: Somfy Brasil Ltda  
Tel. +55 (0) 1 136 953 585

CANADA: Somfy ULC  
Tel. +1 (0) 9 055 646 446

CHINA: Somfy China Co Ltd.  
Tel. +86 (0) 2 162 809 660

CROATIA: Somfy Predstavništvo  
Tel. +385 (0) 51 502 640

CYPRUS: Somfy Middle East Co. Ltd.  
Tel. +357 (0) 25 345 540

CZECH REPUBLIC: Somfy Spol s.r.o  
Tel. +420 (0) 2 963 724 867

DENMARK: Somfy Nordic AB  
Tel. +45 (0) 65 325 793

FINLAND: Somfy Nordic AB  
Tel. +358 (0) 957 130 230

FRANCE: Somfy France  
Tel. +33 (0) 450 967 096

GERMANY: Somfy GmbH  
Tel. +49 (0) 74 729 300

GREECE: Somfy Hellas SA  
Tel. +30 (0) 2 106 146 768

HONG KONG: Somfy Co. Ltd.  
Tel. +852 (0) 25 236 339

HUNGARY: Somfy Kft  
Tel. +36 (0) 18 145 120

INDIA: Somfy India Private Limited  
Tel. +91 (0) 1 146 111 555

INDONESIA: Somfy Jakarta Representative Office  
Tel. +62 (0) 217 193 620

IRAN: Somfy Iran  
Tel. +98 (0) 2 177 951 036

ISRAEL: SISA HOME AUTOMATION LTD  
Tel. +972 (0) 39 525 554

ITALY: Somfy Italia S.R.L  
Tel. +39 (0) 24 847 181

JAPAN: Somfy K.K.  
Tel. +81 (0) 454 750 732

JORDAN: Somfy Jordan  
Tel. +962 (0) 65 621 615

KOREA: Somfy JOO  
Tel. +82 (0) 316 005 250

KUWAIT: Somfy Kuwait  
Tel. +965 (0) 9 889 467

LEBANON: Somfy Lebanon  
Tel. +961 (0) 1 427 888

MALAYSIA: Somfy Malaysia  
Tel. +60 (0) 322 874 743

MEXICO: Somfy MEXICO SA de CD  
Tel. +52 (0) 55 477 777 701

MOROCCO: Somfy Maroc  
Tel. +212 (0) 22 443 500

NETHERLANDS: Somfy B.V  
Tel. +31 (0) 235 544 900

NORWAY: Somfy Nordic AB  
Tel. +47 (0) 41 576 639

POLAND: Somfy SP Z.O.O  
Tel. +48 (0) 225 095 300

PORTUGAL: Somfy Portugal  
Tel. +351 (0) 229 396 840

ROMANIA: Somfy SRL  
Tel. +40 (0) 36 844 081

RUSSIA: Somfy LLC  
Tel. +7 (0) 953 604 186

SERBIA: Somfy Predstavni štvo  
Tel. +381 (0) 25 841 510

SINGAPORE: Somfy PTE LTD  
Tel. +65 (0) 63 833 855

SLOVAK REPUBLIC: Somfy spol. s.r.o  
Tel. +421 (0) 337 718 638

SOUTH KOREA: Somfy JOO  
Tel. +82 (0) 25 944 331

SPAIN: Somfy Espana SA  
Tel. +34 (0) 934 800 900

SWEDEN: Somfy Nordic AB  
Tel. +46 (0) 40 165 900

SWITZERLAND: Somfy AG  
Tel. +41 (0) 18 384 030

SYRIA: Somfy Syria  
Tel. +963 (0) 955 580 700

TAIWAN: Somfy Development Taiwan Branch  
Tel. +886 (0) 226 587 150

THAILAND: Bangkok Regional Office  
Tel. +66 (0) 27 143 170

TUNISIA: Somfy Tunisia  
Tel. +216 (0) 98 303 603

TURKEY: Somfy Turkiye  
Tel. +90 (0) 2 166 513 015

UNITED ARAB EMIRATES: Somfy Gulf  
Tel. +971 (0) 48 832 808

UNITED KINGDOM: Somfy Ltd.  
Tel. +44 (0) 1 133 913 030

USA: Somfy Systems Inc.  
Tel. +1 (0) 6 093 951 300



**DE**

**Abmessungen und Teile**

a = 71 mm  
b = 50 mm  
c = 51 mm  
d = 11 mm  
e = 31 mm

Version CH:  
a = 58 mm

1 Logik-Modul  
2 Abdeckrahmen  
3 Spannungsversorgung

Die Datenleitung (┌┐) nur in Verbindung mit der animeo IB+ Steuerung anschließen.

**⚠ Warnhinweis**  
Errichten, Prüfen und Inbetriebsetzen der Anlage darf nur von einer Fachkraft (lt. VDE 0100) durchgeführt werden! Schalten Sie alle zu montierenden Anschlussleitungen spannungslos! Treffen Sie Vorkehrungen gegen unbeabsichtigtes Einschalten!

Anschluss an...	Leitung	Verdrilltes Adernpaar	Max. Länge
Motor	Min.: 4 x 0.75 mm <sup>2</sup> /18 AWG Max.: 4 x 2.5 mm <sup>2</sup> /14 AWG	—	150 m
IB+ Bus	Min.: 4 x 0.6 mm <sup>2</sup> /22 AWG Max.: 4 x 1.5 mm <sup>2</sup> /16 AWG	Empfohlen	1000 m
220-240 V AC	Min.: 3 x 1.5 mm <sup>2</sup> /16 AWG Max.: 3 x 2.5 mm <sup>2</sup> /13 AWG	—	—

**Einbau/Montage**

Umgebungsbedingung: Trockene Wohnräume

1 Anschlussleitungen anschließen und Tragrahmen in UP-Dose befestigen.

2 Logik-Modul zusammen mit Abdeckrahmen in den Tragrahmen stecken. Betriebsspannung anlegen und mit den Tasten „Auf“ und „Ab“ die Laufrichtung prüfen.

**⚠** Nur für animeo IB+ Steuerungssysteme: Die Verzögerungszeit beim Anfahren von elektrischen Motoren muss in den Einstellungen des Motor Controller, durch den sie gesteuert werden, vorgenommen werden.

**Bedienung**

1 Auf  
2 Stopp/my  
3 Ab  
4 Automatik aktivieren/deaktivieren  
5 LED

Bedienergonomie Jalousie EU:  
Tipp: Kurzes Antippen der Auf- oder Ab-Taste (→ Wendung)  
Rast: Langes Antippen der Auf- oder Ab-Taste (→ Auf- oder Ab-Fahrbehl)

Bedienergonomie Jalousie US:  
Tipp: Kurzes Antippen der Auf- oder Ab-Taste (→ Auf- oder Ab-Fahrbehl)  
Rast: Langes Antippen der Auf- oder Ab-Taste (→ Wendung)

**Betriebsart wählen**

1 Spannung unterbrechen und wieder einschalten.  
2 Anschließend innerhalb von 30 Sekunden auto/manu 2 Sekunden gedrückt halten.  
3 LED leuchtet farbig  
Grün = Rollladen/Markise  
Orange = Jalousie EU (Tipp-Rast)  
Rot = Jalousie US (Rast-Tipp)  
4 Mit auto/manu umschalten, bis LED die Farbe des gewünschten Modus anzeigt.  
5 Zum Abspeichern auto/manu 2 Sekunden gedrückt halten.  
6 Programmierung erfolgreich. LED erlischt.  
Voreingestellte Betriebsart = Rollladen/Markise

**FR**

**Dimension et pièces livrées**

a = 71 mm  
b = 50 mm  
c = 51 mm  
d = 11 mm  
e = 31 mm

Version CH:  
a = 58 mm

1 Module électronique  
2 Cadre de finition  
3 Module d'alimentation

La ligne de données (┌┐) doit être connectée uniquement avec l'automate animeo IB+.

**⚠ Avertissement**  
Installation, essais et mise en service de l'appareillage ne peuvent être effectués que par une personne qualifiée (selon VDE 0100)! Mettre tous les câbles de raccordement hors tension! S'assurer qu'une mise sous tension par inadvertance n'est pas possible!

Connexion aux...	Câble	Paires torsadées	Longueur max.
Moteur	Min.: 4 x 0.75 mm <sup>2</sup> /18 AWG Max.: 4 x 2.5 mm <sup>2</sup> /14 AWG	—	150 m
IB+ Bus	Min.: 4 x 0.6 mm <sup>2</sup> /22 AWG Max.: 4 x 1.5 mm <sup>2</sup> /16 AWG	Recommandé	1000 m
220-240 V AC	Min.: 3 x 1.5 mm <sup>2</sup> /16 AWG Max.: 3 x 2.5 mm <sup>2</sup> /13 AWG	—	—

**Mise en place/Montage**

Conditions environnementales: dans un endroit sec.

1 Relier les câbles de connexion et fixer le châssis de support dans la boîte de dérivation encastrée.

2 Positionner le Module électronique avec son cadre de finition dans le châssis de support. Mettre sous tension et vérifier le mouvement du moteur avec les boutons "montée" et "descente".

**⚠** Avec l'automate animeo IB+ : Il est obligatoire de configurer le temps de retard de démarrage des moteurs électroniques dans les paramètres du contrôleur de moteur correspondant.

**Operation**

1 Montée  
2 Arrêt/my  
3 Descente  
4 Automatisation activation/désactivation  
5 LED

Ergonomie store vénitien EU:  
Impulsion: Appui bref sur le bouton montée ou descente (→ mouvement bref)  
Accrochage: Appui long sur le bouton montée ou descente (→ mouv. continu)

Ergonomie store vénitien US:  
Impulsion: Appui bref sur le bouton montée ou descente (→ mouvement continu)  
Accrochage: Appui long sur le bouton montée ou descente (→ mouvement bref)

**Choix du mode d'opération**

1 Couper la tension et remettre sous tension.  
2 Ensuite pendant les 30 sec. qui suivent: Appuyer sur le bouton auto/manu pendant 2 s.  
3 LED est allumée  
Verte = store  
Orange = Store vénitien mode EU (Impulsion-Accrochage)  
Rouge = Store vénitien mode US (Impulsion-Accrochage)  
4 Appui bref du bouton auto/manu change la couleur de la LED émise, jusqu'au mode désiré.  
5 Mise en mémoire du mode, appuyer sur le bouton auto/manu pendant 2 secondes.  
6 Confirmation lorsque la LED s'éteint.  
Mode d'opération par défaut = volet roulant/store

**CHARACTERISTICS: Smooove UNO IB+**

Smooove UNO IB+	Pure Shine Silver Shine Black Shine	Ref. 1811203 Ref. 1811204 Ref. 1811205
Supply Voltage	220-240 V AC / 50 Hz	
Stand-by current (IEC 62301)	2.5 mA@230 V AC	
Stand-by power (IEC 62301)	< 0.5 W@230 V AC	
Max. motor current consumption	1 x 3.0 A, cos φ = 0.95	
Supply voltage of group control input	SELV, 16 V DC =	
Terminals	Screw connectors	
Running time per output	Max. 3 minutes	
Operating temperature	0° C to 40° C	
Relative humidity	85 %	
Material of housing	PC-ABS polycarbonate	
Housing dimensions	71 x 71 x 44 mm	
Degree of protection	IP 20	
Protection class	II (looped through PE connection - depending on the installation)	
Conformity	www.somfy.com/ce	

**IT**

**Dimensioni e componenti**

a = 71 mm  
b = 50 mm  
c = 51 mm  
d = 11 mm  
e = 31 mm

Versione CH:  
a = 58 mm

1 Modulo centrale  
2 Cornice Frame  
3 Alimentazione

Connettere il bus (┌┐) solo se in combinazione con l'animeo IB+.

**⚠ Attenzione**  
L'installazione deve essere eseguita da un elettricista qualificato! Prima di effettuare le connessioni assicurarsi di aver tolto tensione! Assicurarsi inoltre che la tensione non possa venir erogata involontariamente!

Connettere a ...	Cavo	Doppino	Max. distanza
Motor	Min.: 4 x 0.75 mm <sup>2</sup> /18 AWG Max.: 4 x 2.5 mm <sup>2</sup> /14 AWG	—	150 m
IB+ Bus	Min.: 4 x 0.6 mm <sup>2</sup> /22 AWG Max.: 4 x 1.5 mm <sup>2</sup> /16 AWG	Raccomandato	1000 m
220-240 V AC	Min.: 3 x 1.5 mm <sup>2</sup> /16 AWG Max.: 3 x 2.5 mm <sup>2</sup> /13 AWG	—	—

**Installazione**

Ambienti asciutti

1 Effettuare il cablaggio e fissare la cornice sul supporto a muro.

2 Premere il modulo centrale unitamente alla cover sulla cornice. dare tensione e verificare i sensi di rotazione tramite i tasti "salita" e "discesa".

**⚠** Solo per il sistema animeo iB+: Per i motori elettronici pilotati il Smooove UNO IB+ è obbligatorio configurare un ritardo nella partenza dei motori tramite settaggio del Motor Controller.

**Operation**

1 Salita  
2 Stop/my  
3 Discesa  
4 Attivazione/disattivazione comando automatico  
5 LED

Ergonomia screen EU:  
Tip: pressione breve di salita o discesa (→ orientamento)  
Click in: pressione lunga di salita o discesa (→ movimento di salita o discesa)

Ergonomia screen US:  
Click in: pressione breve di salita o discesa (→ movimento di salita o discesa)  
Tip: pressione lunga di salita o discesa (→ orientamento)

**Scelta dellamodalità operativa**

1 Togliere e ridare tensione.  
2 Entro i 30 secondi premere auto/manu per 2 secondi.  
3 LED fisso  
Verde = screen  
Arancio = EVB EU (tip-click in)  
Rosso = EVB US (click in-tip)  
4 Agire su auto/manu fino a che il LED diventa del colore corrispondente alla modalità scelta.  
5 Premere auto/manu 2 secondi per confermare.  
6 Modifica avvenuta con correttezza. Il LED si accende brevemente.  
La modalità di default = screen

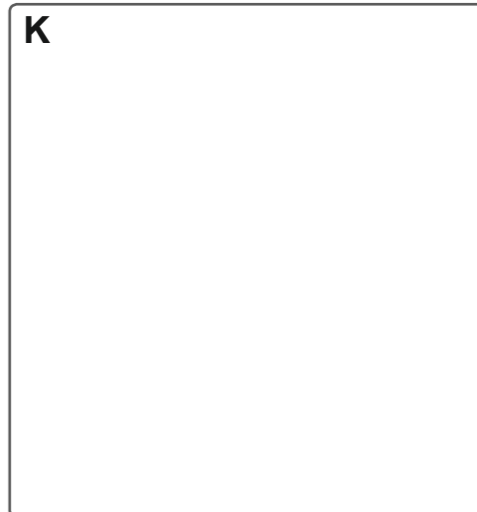
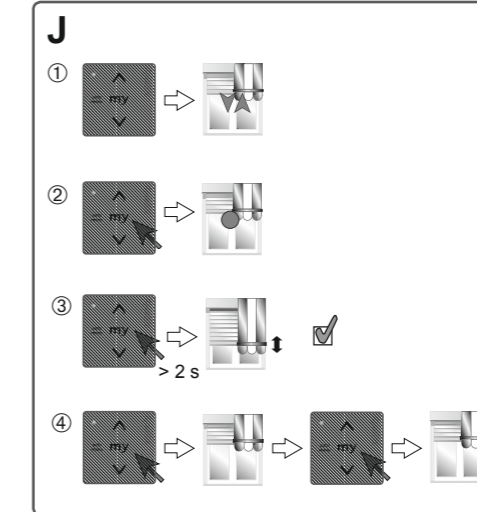
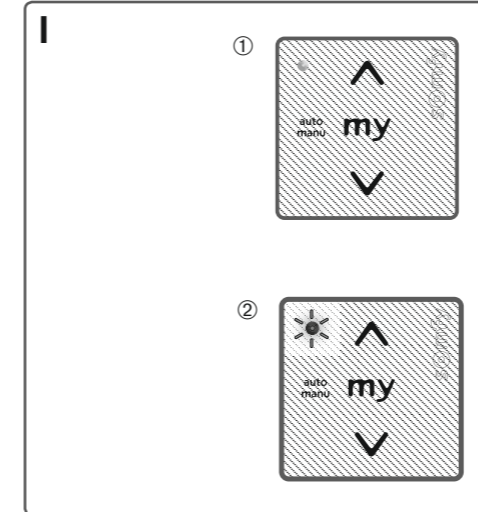
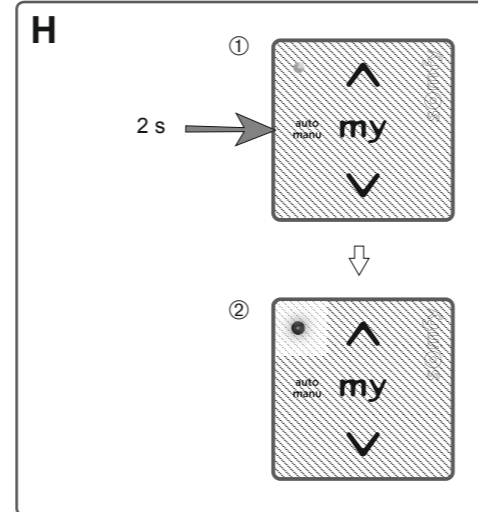
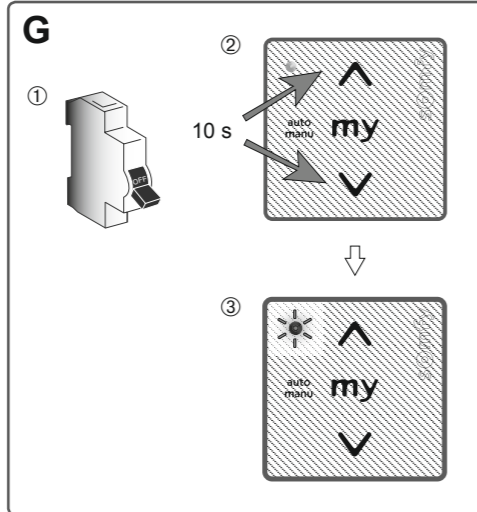
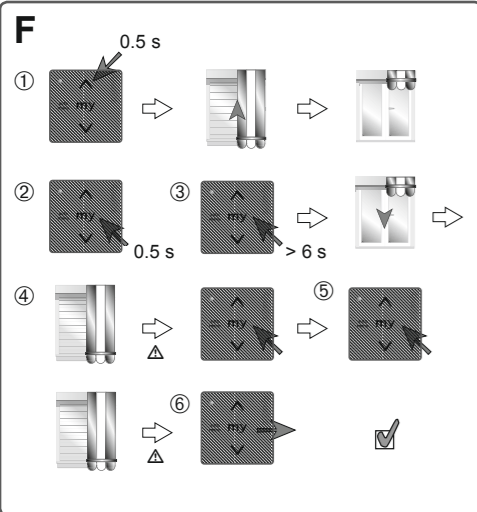

**DE** **Lauf- und Wendezeiten einlernen**

- Behang in die obere Endlage fahren.
- Stopp/my kurz drücken.
- Stopp/my erneut drücken und gedrückt halten bis Behang selbstständig losfährt.
- Stopp/my drücken, wenn die untere Endlage erreicht ist.
- Stopp/my während der kompletten Wendung gedrückt halten (nur bei Jalousien).
- Stopp/my loslassen.

Ist das Gerät an eine animeo IB+ Steuerung angeschlossen, so kann die Lauf- und die Wendezeit mit der animeo IB+ Software eingestellt werden.

**Komplett-Reset**

- Spannung unterbrechen und wieder einschalten.
- Anschließend innerhalb von 30 Sekunden Auf und Ab gleichzeitig für mindestens 10 Sekunden gedrückt halten.
- LED blinkt: Rücksetzen in die Werkseinstellung war erfolgreich.

**Werkseinstellung**  
 Betriebsart: Rollladen/Markise  
 Laufzeit: 3 Minuten

**Automatik EIN/AUS**

- auto/manu-Taste 2 Sekunden gedrückt halten bis LED einschaltet bzw. erlischt.
- LED leuchtet grün: Automatik EIN, Gerät reagiert auf lokale und auf Bus-Fahrbefehle.  
 • LED aus: Automatik AUS, Gerät reagiert nur auf zentrale Prio-Befehle (z.B. Wind, Regen, ...) und lokale Fahrbefehle.  
 • LED leuchtet rot: Gerät wird durch zentralen Prio-Befehl gesperrt, lokale Fahrbefehle sind nicht mehr möglich.

**1 Fahrbefehle AUF/STOPP/AB/my**  
 (nicht gesperrt von zentraler Steuerung)

- Behang fährt in die gewünschte Richtung/Position bzw. ist gestoppt.
- LED leuchtet grün als Rückmeldung.

**2 Fahrbefehle AUF/STOPP/AB/my**  
 (gesperrt von zentraler Steuerung)

- Behang fährt nicht.
- LED blinkt rot als Rückmeldung, dass das Motorsteuergerät aktuell durch die zentrale Steuerung gesperrt ist.

**Zwischenposition einlernen**

- Behang in die gewünschte Position fahren.
- Stopp/my kurz drücken, Behang stoppt.
- Stopp/my erneut mind. 2 Sek. drücken bis Behang mit kurzer Auf-/Ab-Bewegung bestätigt; die Zwischenposition ist eingelernt.

**Zwischenposition löschen**

- Behang in die Zwischenposition fahren. Stopp/my erneut drücken bis Behang mit kurzer Auf-/Ab-Bewegung bestätigt; die eingelernte Zwischenposition ist gelöscht.

Der Smooove UNO IB+ ist ein elektrisch und manuell betätigtes, unabhängig montiertes Regel- und Steuergerät.

- Software-Klasse A
- Wirkungsweise: Typ 1
- Verschmutzungsgrad: 2
- Bemessungsstoßspannung: 4 kV
- Temperatur der Kugeldruckprüfung: 75° C
- Anbringungsart: Typ X
- Befestigungsart für fest angeschlossene Leitungen: Schraubklemme
- EMV Störaussendungsprüfung: U<sub>AC</sub> = 230 V DC I<sub>AC</sub> = 0.5 A (EN 55022 Sendeklasse B)

Vor Inbetriebnahme unbedingt die Sicherheitsanweisungen in dieser Anleitung beachten. Die Haftung von SOMFY für Mängel und Schäden ist ausgeschlossen, wenn diese auf Nichtbeachten der Gebrauchsanweisung (falsche Installation, Fehlbedienung, etc.) beruhen.

**FR** **Apprentissage du temps de rotation et de la course du produit**

- Positionner le produit en position haute.
- Appuyer brièvement Stop/my.
- Réappuyer Stop/my sans relâcher jusqu'à ce que le produit commence automatiquement à descendre et relâcher le à ce moment là.
- Appuyer Stop/my lorsque le produit est en position basse désirée.
- Appuyer Stop/my pendant la rotation complète (seulement en cas de store vénitien).
- Relâcher Stop/my.

Si l'appareil est branché à l'automate animeo IB+, le temps de rotation et de course peuvent être paramétrés avec le logiciel animeo IB+.

**Retour configuration usine**

- Couper la tension et remettre sous tension.
- Ensuite pendant les 30 sec. qui suivent: Appuyer sur les boutons montée et descente simultanément pendant au moins 10 secondes.
- LED clignote le défaut usine est confirmé.

**Défaut usine**  
 Mode d'opération: Volet roulant/Store  
 Temps de course: 3 minutes

**Activation/désactivation de l'automatisme**

- Appuyer sur le bouton auto/manu pendant 2 secondes jusqu'à ce que La LED s'allume ou bien s'éteigne.
- LED est allumée avec une couleur verte: L'automatisme est activé, l'appareil réagit aux commandes locales et celles du bus.  
 • LED est éteinte: l'automatisme est désactivé, l'appareil réagit seulement aux commandes centrales prioritaires (par exemple vent, pluie, etc....) et aux commandes locales.  
 • LED est allumé rouge: l'appareil est bloqué par une commande centrale prioritaire. Les commandes locales ne sont pas possibles.

**1 Commandes montée/STOP/descente/my**  
 (ne sont pas bloquées par le contrôleur central)

- Le produit va dans la direction/position désirée ou peut être arrêté.
- LED est verte pour indiquer cet état.

**2 Commandes montée/STOP/descente/my**  
 (sont bloquées par le contrôleur central)

- Le produit ne réagit pas.
- LED clignote en rouge pour signaler que le produit est bloqué par le contrôleur central.

**Réglage d'une position intermédiaire**

- Positionner le produit à la position désirée.
- Appuyer brièvement Stop/my, le produit s'arrête.
- Appuyer à nouveau Stop/my pendant au moins 2 sec. jusqu'à ce que le produit confirme par un court mouvement montée/descente que la position intermédiaire est enregistrée.

**Effacer la position intermédiaire**

- Positionner le produit à la position intermédiaire. Appuyer Stop/my jusqu'à ce que le produit confirme par un court mouvement montée/descente que la position intermédiaire soit effacée.

Le Smooove UNO IB+ est un appareil de contrôle électronique opérant en manuel et automatique de façon indépendante.

- Logiciel-classe A
- Mode opératoire: Typ 1
- Degré de pollution: 2
- Tension de choc: 4 kV
- Température du test de marquage à la bille: 75° C
- Méthode de fixation: Typ X
- Méthode de fixation des câbles non détachables: Borne à vis
- EMC Emissions-Tests: U<sub>AC</sub> = 230 V DC I<sub>AC</sub> = 0.5 A (EN 55022 transmission classe B)

Avant la mise en œuvre, veuillez lire et suivre les instructions de sécurité ci-jointes. Une mauvaise installation peut conduire à de graves blessures.

**IT** **Acquisizione del tempo di funzionamento e di tilting/corsa**

- Movimento dello screen a fincorsa ALTO.
- Pressione breve dello STOP/tasto My.
- Premere di nuovo stop/My fino al movimento dello screen.
- Premere stop/My quando viene raggiunto il fincorsa BASSO.
- Mantenere premuto stop per tutta la durata del tilting (solo con tende a rullo).
- Rilasciare stop/My.

Se l'automatismo viene connesso all'animeo IB+, il tempo di funzionamento e di tilting possono essere configurati dal Software animeo.

**Ritorno ai parametri di default**

- Togliere e ridare tensione.
- Entro i 30 secondi premere salita e discesa contemporaneamente per almeno 10 secondi.
- LED fisso: procedura terminata correttamente.

**Settaggio**  
 modalità operativ: screen  
 Tempo di funzionamento: 3 minuti

**Modalità automatica ON/OFF**

- Premere il tasto auto/manu per 2 secondi fino a che il LED lampeggia brevemente.
- LED verde automatico on, l'automatismo risponde al comando locale e dalla linea bus.  
 • LED spento: automatico off, l'automatismo risponde al comando locale e solo a comandi prioritari (pioggia, vento,...).  
 • LED rosso: il dispositivo è bloccato dal comando locale, il comando locale non è possibile per lungo tempo.

**1 Comandi di movimento SALITA/STOP/DISCESA/my**  
 (non bloccati dal controllo generale)

- Il telo si muove nella direzione o posizione desiderata oppure si ferma.
- Il LED conferma con il colore verde.

**2 Comandi di movimento SALITA/STOP/ DISCESA/my**  
 (bloccati dal controllo generale)

- Il telo non si muove.
- Il LED conferma con un lampeggio ROSSO che il Motor Controller è temporaneamente bloccato.

**Memorizzazione della posizione preferita my**

- Portare il telo nella posizione desiderata.
- Premere brevemente stop/my: il telo si ferma.
- Premere nuovamente stop/my per almeno 2 secondi fino a che il telo si muove SU/GIU': la posizione è stata memorizzata.

**Cancellazione della posizione preferita my**

- Portare il telo nella posizione preferita. Premere stop/my fino a che il telo si muove SU/GIU': la posizione è stata cancellata.

Il Smooove Uno IB+ può funzionare elettronicamente e manualmente indipendentemente dall'automatismo connesso.

- Software Classe A
- Efficienza: Tipo 1
- Grado di inquinamento: 2
- Sovratensione: 4 kV
- Temperatura della prova di pressione: 75° C
- Fissaggio tipo X
- Metodo di fissaggio: terminale a vite
- est EMC: U<sub>AC</sub> = 230 V DC I<sub>AC</sub> = 0.5 A (EN 55022 Classe B)

Prima dell'installazione leggere attentamente queste istruzioni. Un'installazione non corretta può causare gravi ferite.