

**HTC 811-0**

Produktinformation  
**Haustelefon Comfort**

Product information  
**Comfort in-house  
telephone**

Information produit  
**Poste intérieur confort**

Opuscolo informativo  
sul prodotto  
**Citofono di sistema  
comfort**

Productinformatie  
**Huistelefoon Comfort**

Produktinformation  
**Comfort-svartelefon**

Produktinformation  
**Svarstelefon Comfort**

Información de producto  
**Teléfono interior Comfort**

Informacja o produkcie  
**Domofon w wersji  
Comfort**

Информация о продуктах  
**Абонентский аппарат  
Comfort**

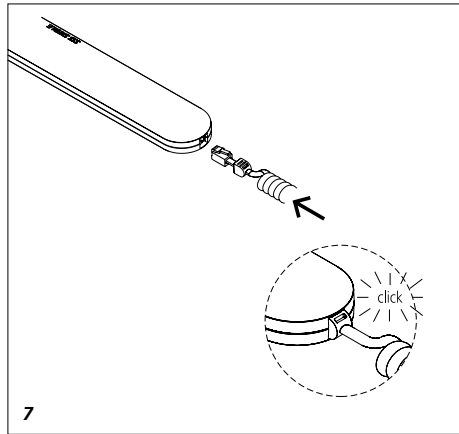
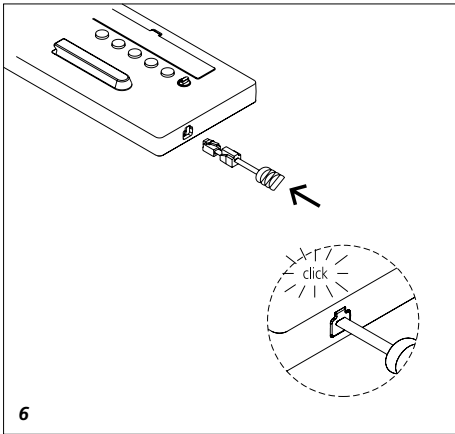
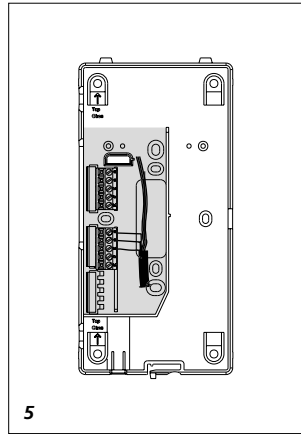
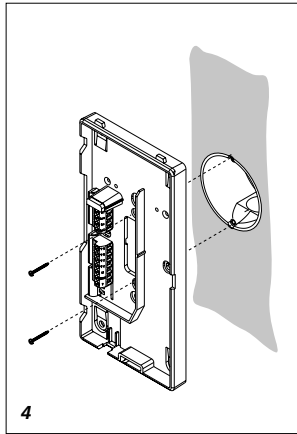
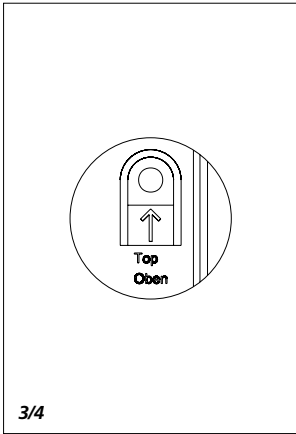
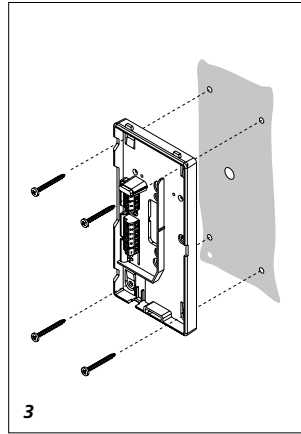
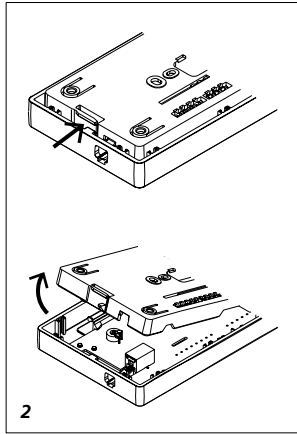
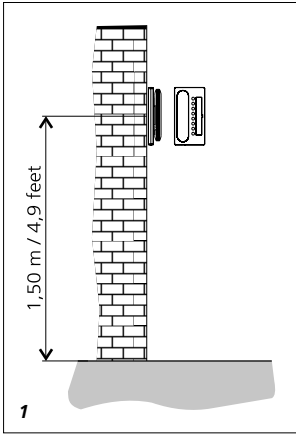

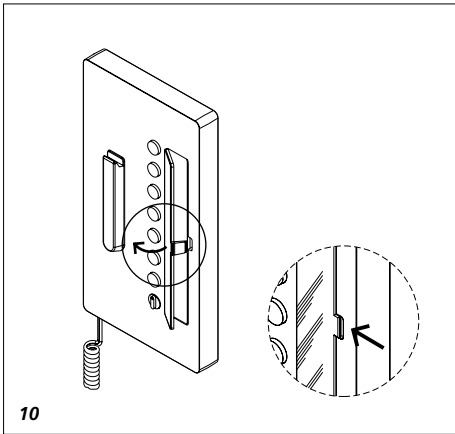
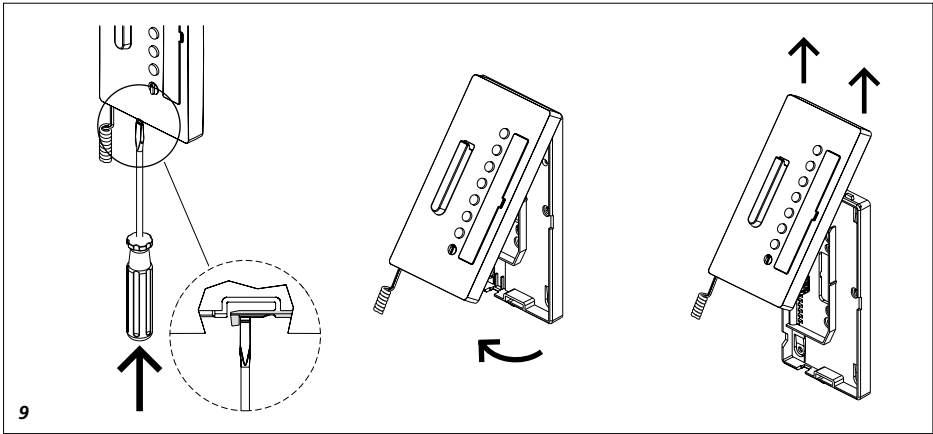
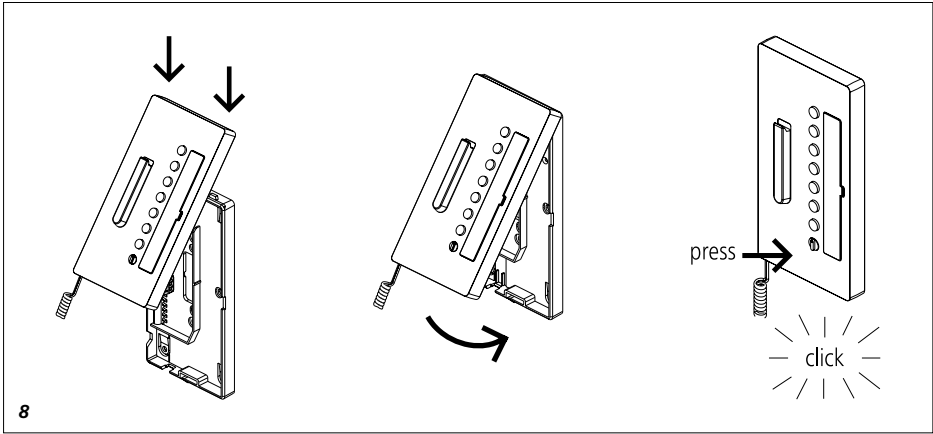

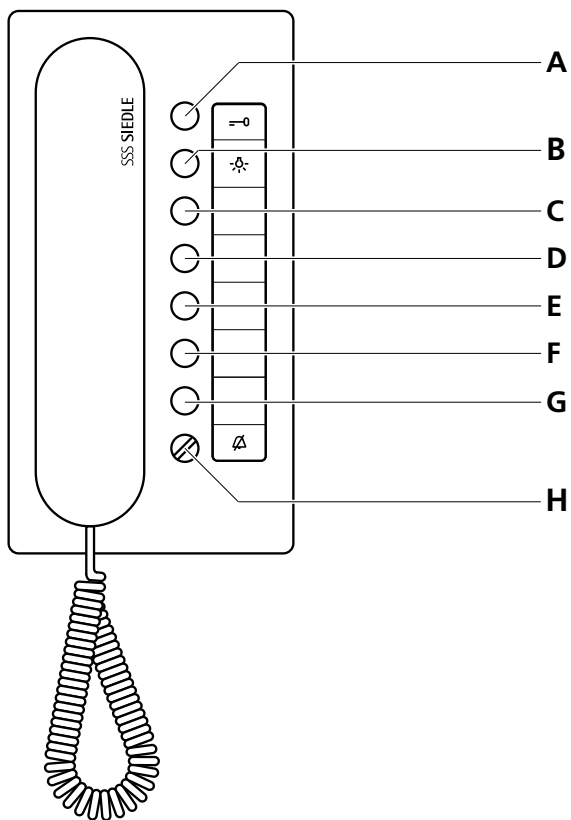

DIP-Schalter / DIP switch / Commutateur DIP

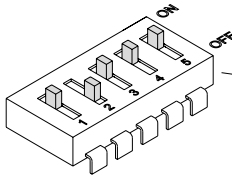

ON = OFF

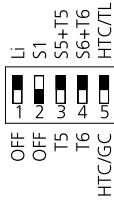

	DIP				
	1	2	3	4	5
a)	OFF	OFF			
b)	<b>ON</b>	<b>OFF</b>			
c)	OFF	ON			
d) !	ON	ON			
e)			OFF		
f)			<b>ON</b>		
g)				OFF	
h)				<b>ON</b>	
i)					OFF
j)					<b>ON</b>

12

GC 612-...

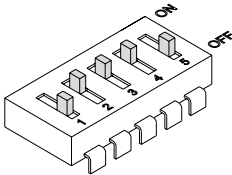

DIP

1	2	3	4	5
OFF	ON	ON	ON	OFF

13

SFC 602-...

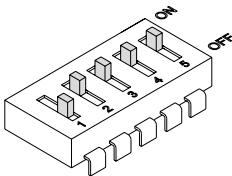

DIP

1	2	3	4	5
OFF	ON	ON	ON	ON

14

## Anwendung

Haustelefon Comfort für die 1+n-Technik aus Kunststoff.

Funktionen:

- Rufen, Sprechen, Türöffnen und Etagenruf
- Türöffner- und Lichttaste
- Drehregler für Klingeltonlautstärke mit integrierter Stummschaltung
- 6 Tasten für Schalt- und Steuerfunktionen, davon 2 als potenzialfreie Taste umschaltbar
- Interner Sprechverkehr mit GC 612-...
- 2 LEDs unter den Tasten zur Anzeige von Schaltzuständen
- Türruf als 3-Klang-Gong, Etagenruf als 2-Ton-Ruf

## Elektrische Spannung



Einbau, Montage und Servicearbeiten elektrischer Geräte dürfen ausschließlich durch eine Elektrofachkraft erfolgen.

## Elektrostatische Aufladung



Durch elektrostatische Aufladung kann bei direktem Kontakt mit der Leiterplatte das Gerät zerstört werden. Vermeiden Sie daher ein direktes Berühren der Leiterplatte.

## Hinweis

Einsatz nur im trockenen Innenbereich.

## Lieferumfang

- HTC 811-... (Grundplatte und Gehäuse mit Leiterplatte)
- Hörer
- Federzugschnur
- Bedienungsanleitung für den Endkunden
- diese Produktinformation

## Montage

Kabel auf ca. 80 mm abmanteln.

**1** *Empfohlene Einbauhöhe*

*ca. 1,50 m bis Gerätemitte.*

**2** *Gerät von der Rückseite öffnen; dazu die Grundplatte mit dem Rasthebel entriegeln.*

**3** *Bei Montage direkt auf der Wand die Grundplatte mit 4 Schrauben befestigen. Einbaulage Oben/Top beachten.*

**4** *Bei Montage auf Schalterdose Schraubenöffnungen in der Gerätemitte verwenden.*

*Einbaulage Oben/Top beachten.*

**5** *Installation nach Anschlussplan vornehmen. Die Adern des Installationskabels müssen innerhalb des freien Installationsraumes in der Grundplatte verstaut werden.*

**6** *Farbigen Stecker der Federzugschnur in die Buchse am Gehäuse einführen, Stecker muss hörbar einrasten.*

**7** *Anderes Ende der Federzugschnur in den Hörer einstecken, bis Stecker einrastet. Die Verbindung ist nicht mehr lösbar.*

**8** *Gehäuse oben auf der Grundplatte einhängen und mit leichtem Druck schließen.*

## Demontage

**9** *Zum Abnehmen des Gehäuses mit einem Schlitzschraubendreher die Verriegelung nach oben drücken.*

*Leiterplatte und Hörer verbleiben am Gehäuse-Oberteil.*

## Beschriftung

**10** *Das Beschriftungsfeld kann mit den Tastenfunktionen entsprechend beschriftet werden. Die Sichtscheibe kann seitlich angehoben werden.*

Beschriftungsvorlagen finden Sie auf unserer Homepage im Downloadbereich.

## Klemmenbelegung

1/7	Systemleitung 1+n
G	Gongsignalisierung
ERT	Etagenruf
La/La1	LED-Anzeige (LED 1)
La/La2	LED-Anzeige (LED 2)

T5/T5	Potentialfreier Kontakt (Taste 5)
T6/T6	Potentialfreier Kontakt (Taste 6)
15/16	Ansteuerung externer Monitor

## Installation und Inbetriebnahme

Installation und Inbetriebnahme sind im Systemhandbuch 1+n-Technik beschrieben (liegt dem Netzgerät NG 602-... bei).

LEDs der Tasten 3 und 4 nur über Erweiterung der Verdrahtung/ Installation nutzbar.

**11** *Tastenbelegung des Gerätes.*

Tasten 1–6: Schalt- und Steuerfunktion bei aufgelegtem Hörer, Internruf bei abgenommenem Hörer.

## Tastenbelegung

A	Türöffnertaste
B	Taste 1 / Lichttaste
C	Taste 2
D	Taste 3 / LED 1
E	Taste 4 / LED 2
F	Taste 5
G	Taste 6
H	Ruftonlautstärkeregelung

## Stellung der DIP-Schalter

DIP-Schalter für die Funktionsänderung der Tasten 1, 5 und 6. Tasten 2–4 sind nicht veränderbar.

**12** *DIP-Schalter (Auslieferungszustand)*

**a)** Taste 1: keine Funktion

**b)** Taste 1: Licht schalten

**c)** Taste 1: Ruftaste (abgenommener Hörer), Steuertaste (aufgelegter Hörer)

**d)** Nicht erlaubte Schalterstellung!

**e)** Taste 5: potentialfreier Kontakt (T5/T5), keine Ruf- und Steuerfunktion

**f)** Taste 5: Ruf- und Steuerfunktion, potentialfreier Kontakt (T5/T5)

**g)** Taste 6: potentialfreier Kontakt (T6/T6), keine Ruf- und Steuerfunktion

**h)** Taste 6: Ruf- und Steuerfunktion, potentialfreier Kontakt (T6/T6)

i) HTC 811-... im Internrufbetrieb mit Schalt- und Steuerfunktionen über GC 612-...

j) HTC 811-... im Standardbetrieb, Schalt- und Steuerfunktion über Türstation nur mit SFC 602-...

**13** *Empfohlene Einstellung für den Betrieb mit GC 612-... Die Haustelefone HTC 811-... können untereinander sprechen. Für diese Funktion ist der Controller GC 612-... erforderlich.*

**14** *Empfohlene Einstellung für den Betrieb mit SFC 602-... Schalt- und Steuerfunktionen können von den Haustelefonen Comfort HTC 811-... ausgelöst werden. Zur Umsetzung der Steuerfunktionen ist der Schalt-/Fernsteuer-Controller SFC 602-... erforderlich.*

## Zubehör für HTC 811-...

ZTC 800-... für die Umrüstung von Wandgerät zu Tischgerät.

## Technische Daten

Versorgung über 1+n-System  
Ruftonlautstärke: max. 83 dB(A)  
Potentialfreier Kontakt (T5/T6):  
max. 15 V AC, 30 V DC, 2A  
Leuchtdioden La1 und La2:  
10–15 V AC, max. 10 mA  
Umgebungstemperatur:  
+5 °C bis +40 °C  
Abmessungen (mm) B x H x T:  
106 x 201 x 46

## Application

Comfort in-house telephone for 1+n technology in high-grade plastic.

Functions:

- Calling, speech, door release and storey call
- Door release and light button
- Rotary controller for ringtone volume with integrated muting
- 6 buttons for switching and control functions, of which two with switchover facility as potential-free buttons
- Internal speech communication with GC 612-...
- 2 LEDs under the buttons to display switching statuses
- Door call as 3-tone chime, storey call as 2-tone call

## Electrical voltage



Mounting, installation and servicing work on electrical devices may only be performed by a suitably qualified electrician.

## Electrostatic charging



As a result of electrostatic charging, direct contact with the circuit board can result in destruction of the device. Direct contact with the circuit board must therefore be avoided.

## Note

For use only in dry indoor atmospheres.

## Scope of supply

- HTC 811-... (base plate and housing with circuit board)
- Receiver
- Spiral cable
- Operating instructions for the end user
- This product information

## Mounting

Strip back cable to appr. 80 mm.

**1** *Recommended mounting height appr. 1.50 m/4.9 ft to centre device.*

**2** *Open the device from the back by releasing the base plate with the locking Lever.*

**3** *When mounting directly on the wall, fasten the base plate using*

*4 screws, paying attention that the plate is the right way up (top marking).*

**4** *When mounting on a switch box, use the screw openings in the centre of the device, paying attention that the plate is the right way up (top marking).*

**5** *Install in accordance with the wiring diagram. The cores of the installation cable must be stored inside the free installation space in the base plate.*

**6** *Insert the coloured plug of the spiral cable into the socket at the housing. A distinct click is audible when the plug is correctly inserted.*

**7** *Insert the other end of the spiral cable into the receiver until the plug clicks audibly into place. This connection can no longer be detached.*

**8** *Hook the housing into the base plate from above and close by exerting a slight pressure.*

## Dismantling

**9** *To remove the housing, press the lock upwards using a flat blade screwdriver. The circuit board and receiver remain on the upper part of the housing.*

## Lettering

**10** *The lettering panel can be inscribed to indicate the button functions. The see-through panel can be lifted at the side.*

A marking template is provided in the download area of our website.

## Terminal assignment

1/7 System line 1+n

G Gong signal

ERT Storey call

La/La1 LED display (LED 1)

La/La2	LED display (LED 2)
T5/T5	Potential-free contact (Button 5)
T6/T6	Potential-free contact (Button 6)
15/16	Actuation of external Monitor

## Installation and commissioning

Installation and commissioning procedures are described in the system manual 1+n technology (enclosed with line rectifier NG 602-...).

The LEDs of buttons 3 and 4 can only be used by expanding the wiring/installation.

### 11 Assignment of device buttons.

Buttons 1–6: Switching and control function with receiver down, internal call with receiver picked up.

## Button assignment

A	Door release button
B	Button 1 / Light button
C	Button 2
D	Button 3 / LED 1
E	Button 4 / LED 2
F	Button 5
G	Button 6
H	Ringtone volume regulation

## Position of the DIP switches

DIP switch for the function change of buttons 1, 5 and 6. Buttons 2–4 cannot be changed.

### 12 DIP switches (As-delivered status)

- a)** Button 1: No function
- b)** Button 1: Light switching
- c)** Button 1: Call button (receiver picked up), control button (receiver down)
- d)** Switch setting not permitted!
- e)** Button 5: Potential-free contact (T5/T5), No call and control function
- f)** Button 5: Call and control function, Potential-free contact (T5/T5)
- g)** Button 6: Potential-free contact (T6/T6), No call and control function
- h)** Button 6: Call and control function, Potential-free contact (T6/T6)

**i)** HTC 811-... in internal call mode with switching and control functions via GC 612-...

**j)** HTC 811-... in standard mode, switching and control function via door station only with SFC 602-...

**13 Recommended setting for operation with GC 612-... Speech is possible between the in-house telephones HTC 811-... For this function, the controller GC 612-... is required**

**14 Recommended setting for operation with SFC 602-... Switching and control functions can be initiated from the deluxe in-house telephone HTC 811-... For the implementation of control functions, the switching/remote controller SFC 602-... is required.**

## Accessory for HTC 811-...

ZTC 800-... to convert the wall mounted version into a table-top version.

## Specifications

Power supply via 1+n system  
 Ringtone volume: max. 83 dB(A)  
 Potential-free contact (T5/T6):  
 max. 15 V AC, 30 V DC, 2A  
 LEDs La1 and La2: 10–15 V AC,  
 max. 10 mA  
 Ambient temperature:  
 +5 °C to +40 °C  
 Dimensions (mm) W x H x D:  
 106 x 201 x 46

## Application

Poste intérieur confort pour la technique 1+n en matière plastique.

Fonctions:

- Appeler, communiquer, ouvrir porte et appel d'étage
- Touche gâche et lumière
- Molette de réglage de la puissance de la sonnette avec coupure du son intégrée
- 6 touches pour les fonctions de commutation et de commande à distance, dont 2 comme touches libres sans potentiel, commutables
- Communication interne avec GC 612-...
- 2 diodes sous les touches pour afficher les états de commutation
- Appel de porte à 3 tonalités de carillon, appel d'étage à 2 tonalités

## Tension électrique



L'installation, le montage et l'entretien d'appareils électriques ne doivent être réalisés que par un spécialiste en électricité.

## Charge électrostatique



La charge électrostatique peut détruire l'appareil en cas de contact direct avec la carte de circuits imprimés. Évitez par conséquent tout contact direct avec la carte de circuits imprimés.

## Remarque

Utilisation seulement dans un endroit intérieur sec.

## Etendue de la fourniture

- HTC 811-... (Socle et boîtier avec carte de circuits imprimés)
- Combiné
- Cordon spiralé
- Notice d'utilisation pour le consommateur
- La présente information produit



## Montage

Dénuder le câble sur 80 mm environ.

**1** Hauteur de montage conseillée

env. 1,50 m du centre de l'appareil.

**2** Ouvrir l'appareil par la face arrière ; à ces fins, déverrouiller le socle à l'aide du levier encliquetable.

**3** Dans le cas d'un montage directement au mur, fixer le socle à l'aide de 4 vis. Respecter la position de montage Oben/Top (Haut/Top).

**4** Dans le cas d'un montage sur prise, utiliser les orifices pour vis prévus au centre de l'appareil. Respecter la position de montage Haut/Top.

**5** Effectuer l'installation conformément au schéma de raccordement. Les fils du câble d'installation doivent être regroupés dans la zone d'installation libre du socle.

**6** Introduire la prise mâle de couleur du cordon spiralé dans la prise femelle du boîtier, un clic devant être perçu lorsque la prise mâle s'emboîte.

**7** Emboîter l'autre extrémité du cordon spiralé dans le combiné, jusqu'à l'encliquetage de la prise mâle. Le raccordement ne peut plus être défait.

**8** Accrocher le boîtier en haut du socle et fermer en exerçant une légère pression.

## Démontage

**9** Pour déposer le boîtier à l'aide d'un tournevis pour vis à tête fendue, repousser le verrouillage vers le haut. La carte de circuits imprimés et le combiné restent sur la partie supérieure du boîtier.

## Marquage

**10** Les fonctions des touches peuvent être marquées en conséquence sur la zone de marquage. La vitre peut être relevée latéralement. Vous trouverez des modèles de marquage sur notre page d'accueil, dans la zone de téléchargement.

## Implantation des bornes

1/7	Câble du système 1+n
G	Signalisation par carillon
ERT	Appel d'étage
La/La1	Affichage à LED (LED 1)
La/La2	Affichage à LED (LED 2)
T5/T5	Contact sans potentiel (Touche 5)
T6/T6	Contact sans potentiel (Touche 6)
15/16	Activation moniteur externe

## Installation et mise en service

L'installation et la mise en service sont décrits dans le manuel système Technique 1+n (joint au bloc d'alimentation NG 602-...).  
LED des touches 3 et 4 uniquement utilisables via extension du câblage/ de l'installation.

**11** Affectation des touches de l'appareil.

Touches 1-6: Fonction de commutation et de commande lorsque le combiné est raccroché, appel interne lorsque le combiné est décroché.

## Affectation des touches

A	Touche gâche
B	Touche 1 / Touche lumière
C	Touche 2
D	Touche 3 / LED 1
E	Touche 4 / LED 2
F	Touche 5
G	Touche 6
H	Régulation du volume de la tonalité d'appel

## Position des contacteurs DIP

Interrupteur DIP pour la modification des fonctions des touches 1, 5 et 6. Les touches 2 à 4 ne sont pas modifiables.

**12** Commutateur DIP (Etat à la livraison)

**a)** Touche 1: Pas de fonction

**b)** Touche 1: Allumer la lumière

**c)** Touche 1: Touche d'appel (combiné décroché), touche de commande (combiné raccroché)

**d)** Position du commutateur non autorisée !

**e)** Touche 5: Contact sans potentiel (T5/T5), Aucune fonction d'appel et de commande

**f)** Touche 5: Fonction d'appel et de commande, Contact sans potentiel (T5/T5)

**g)** Touche 6: Contact sans potentiel (T6/T6), Aucune fonction d'appel et de commande

**h)** Touche 6: Fonction d'appel et de commande, Contact sans potentiel (T6/T6)

**i)** HTC 811-... en mode d'appel interne avec fonction d'appel et de commande via GC 612-...

**j)** HTC 811-... en mode standard, fonction d'appel et de commande via platine de rue uniquement avec SFC 602-...

**13** Réglage recommandé pour l'exploitation avec GC 612... Les téléphones internes HTC 811-... peuvent communiquer entre eux. Pour cette fonction, il est indispensable d'avoir le contrôleur GC 612-...

**14** Réglage recommandé pour l'exploitation avec SFC 602... Les fonctions de commutation et de commande à distance peuvent être déclenchées depuis les téléphones internes Confort HTC 811-... Pour appliquer la fonction de commande, il est indispensable d'avoir le contrôleur de commutation/commande à distance SFC 602-...

## Accessoire pour HTC 811-...

ZTC 800-... pour transformer un appareil mural en un appareil de table.

## Caractéristiques techniques

Alimentation par l'intermédiaire du système 1+n  
Volume tonalité d'appel:  
max. 83 dB(A)

Contact sans potentiel (T5/T6) :  
max. 15 V AC, 30 V DC, 2A  
Diodes La1 et La2 : 10-15 V AC, maxi 10 mA

Température ambiante :  
+5 °C à +40 °C

Dimensions (mm) l x H x P :  
106 x 201 x 46

**Impiego**

Citofono di sistema comfort per il sistema 1+n in materiale plastico.

Funzioni:

- Chiamata, conversazione, apriporta e chiamata dal piano
- Tasto luce e tasto apriporta
- Selettore rotante per volume campanello con funzione "mute" integrata
- 6 tasti per funzioni di commutazione e di comando, di cui 2 commutabili come tasti a potenziale zero
- Conversazione interna con GC 612-...
- 2 LED sotto ai tasti per visualizzare gli stati di commutazione
- Chiamata dal posto esterno come suoneria elettronica tritonale, chiamata dal piano come chiamata bitonale

**Tensione elettrica**



Gli interventi di installazione, montaggio e assistenza agli apparecchi elettrici devono essere eseguiti esclusivamente da elettricisti specializzati.

**Carica elettrostatica**



In caso di contatto diretto con il circuito stampato, l'apparecchio può subire danni irreparabili a causa della carica elettrostatica. Evitare quindi di toccare direttamente il circuito stampato.

**Avvertenza**

Da utilizzare in ambienti asciutti.

**Kit di fornitura**

- HTC 811-... (pannello base e scatola con circuito stampato)
- Ricevitore
- Cordone elastico
- Istruzioni per l'uso per il cliente finale
- Il presente opuscolo informativo sul prodotto

**Montaggio**

Spelare il cavo per circa 80 mm.

**1** Altezza di montaggio raccomandata circa 1,50 m fino al centro dell'apparecchio.

**2** Aprire l'apparecchio dal lato posteriore; a tale scopo sbloccare la piastra base con la leva a scatto.

**3** In caso di montaggio direttamente a parete, fissare la piastra base con 4 viti. Fare attenzione alla posizione di montaggio superiore ("Oben/Top").

**4** In caso di montaggio su scatola di distribuzione, utilizzare i fori per le viti al centro dell'apparecchio. Fare attenzione alla posizione di montaggio superiore.

**5** Eseguire l'installazione secondo lo schema di collegamento. I fili del cavo d'installazione devono essere alloggiati all'interno del vano di montaggio libero nella piastra base.

**6** Inserire il connettore colorato del cordone elastico nella presa sulla scatola, facendolo scattare in posizione.

**7** Inserire l'altra estremità del cordone elastico nel ricevitore facendo scattare il connettore. Il collegamento così ottenuto non è più reversibile.

**8** Applicare la scatola dall'alto sulla piastra base e chiuderla con una leggera pressione.

**Smontaggio**

**9** Per smontare la scatola, premere verso l'alto il blocco con un cacciavite ad intaglio. Il circuito stampato e il ricevitore rimangono inseriti sulla parte superiore della scatola.

**Diciture**

**10** Le rispettive funzioni dei tasti possono essere indicate sulle apposite targhette per diciture. Il vetrino di copertura può essere sollevato lateralmente.

I modelli per la realizzazione delle scritte si trovano nella nostra homepage nella sezione Download.

**Assegnazione dei morsetti**

1/7	Linea del sistema 1+n
G	Segnalazione gong
ERT	Chiamata dal piano
La/La1	Indicatore LED (LED 1)
La/La2	Indicatore LED (LED 2)
T5/T5	Contatto a potenziale zero (Tasto 5)
T6/T6	Contatto a potenziale zero (Tasto 6)
15/16	Comando monitor esterno

**Installazione e messa in funzione**

L'installazione e la messa in funzione sono descritte nel manuale del sistema 1+n (allegato all'alimentatore NG 602-...).

I LED dei tasti 3 e 4 sono utilizzabili solo mediante estensione del cablaggio/dell'impianto.

**11** Assegnazione dei tasti dell'apparecchio.

Tasti 1-6: Funzione di commutazione e di comando a ricevitore agganciato, chiamata interna a ricevitore sollevato.

**Assegnazione dei tasti**

A	Tasto apriporta
B	Tasto 1 / Tasto luce
C	Tasto 2
D	Tasto 3 / LED 1
E	Tasto 4 / LED 2
F	Tasto 5
G	Tasto 6
H	Regolazione del volume del tono di chiamata

**Posizione degli interruttori DIP**

DIP-switch per modificare la funzione dei tasti 1, 5 e 6. I tasti 2-4 non sono modificabili.

**12** DIP-switch (Stato alla consegna)

- a)** Tasto 1: nessun funzionamento
- b)** Tasto 1: Comanda luce
- c)** Tasto 1: Tasto di chiamata (ricevitore sollevato), tasto di comando (ricevitore agganciato)
- d)** Posizione interruttore non ammessa!

## Nederlands

- e)** Tasto 5: Contatto a potenziale zero (T5/T5), Nessuna funzione di chiamata e di comando
- f)** Tasto 5: Funzione di chiamata e di comando, Contatto a potenziale zero (T5/T5)
- g)** Tasto 6: Contatto a potenziale zero (T6/T6), Nessuna funzione di chiamata e di comando
- h)** Tasto 6: Funzione di chiamata e di comando, Contatto a potenziale zero (T6/T6)
- i)** HTC 811-... nel funzionamento a chiamata interna con funzioni di commutazione e di comando tramite GC 612-...
- j)** HTC 811-... nel funzionamento standard, funzione di commutazione e di comando tramite posto esterno solo con SFC 602-...

**13** *Impostazione raccomandata per il funzionamento con GC 612... I citofoni di sistema HTC 811-... possono conversare fra loro. Per questa funzione è necessario il controller GC 612-...*

**14** *Impostazione raccomandata per il funzionamento con SFC 602... Le funzioni di commutazione e di comando possono essere attivate dai citofoni di sistema comfort HTC 811-... Per attuare le funzioni di comando è necessario il controller di commutazione/comando a distanza SFC 602-...*

### Accessorio per HTC 811-...

ZTC 800-0... per la trasformazione dell'apparecchio appoggio muro a apparecchio da tavolo.

### Dati tecnici

Alimentazione tramite il sistema 1+n  
Volume tono di chiamata:  
max. 83 dB(A)  
Contatto a potenziale zero (T5/T6):  
max. 15 V AC, 30 V DC, 2A  
Diodi luminosi La1 e La2:  
10-15 V AC, max. 10 mA  
Temperatura ambiente:  
da +5 °C a +40 °C  
Dimensioni (mm) Larg. x Alt. x Prof.:  
106 x 201 x 46

### Toepassing

Intercom Comfort voor de 1+n techniek uit kunststof.

Functies:

- Bellen, spreken, deur openen en etageoproep
- Deuropener- en lichttoets
- Draairegelaar voor belvolume met geïntegreerde mute-schakeling
- 6 toetsen voor schakel- en stuurfuncties, daarvan 2 als potentiaalvrije toets omschakelbaar
- Intern spreekverkeer met GC 612-...
- 2 LED's onder de toetsen voor het weergeven van schakeltoestanden
- Deuroproep als 3-klanks-gong, etageoproep als 2-toons-oproep

### Elektrische spanning



Inbouw, montage en onderhoudswerkzaamheden aan elektrische apparaten mogen uitsluitend door een elektro-vakman worden uitgevoerd.

### Elektrostatische lading



Door elektrostatische lading kan bij een direct contact met de printplaat het apparaat worden vernietigd. Vermijdt u daarom het direct aanraken van de printplaat.

### Aanwijzingen

Toepassing alleen in het droge omgeving.

### Leveringsomvang

- HTC 811-... (basisplaat en behuizing met printplaat)
- hoorn
- spiraalsnoer
- gebruikershandleiding voor de eindgebruiker
- deze productinformatie

### Montage

Kabel op ca. 80 mm afmantelen.  
**1** *Aanbevolen inbouwhoogte ca. 1,50 m tot midden van het apparaat.*

**2** *Apparaat vanaf de achterzijde openen; daarvoor de basisplaat met de rustplaat ontgrendelen.*

**3** *Bij montage direct op de muur de basisplaat met 4 schroeven bevestigen. Let op de inbouwpositie „Oben/Top“ (boven/top).*

**4** *Bij montage op schakelaardoos de schroefopeningen in het midden van het apparaat gebruiken. Let op de inbouwpositie boven/top.*

**5** *Installatie volgens aansluitschema uitvoeren. De aders van de installatiekabel moeten binnen de vrije installatieruimte in de basisplaat worden weggestopt.*

**6** *Gekleurde stekker van de spiraalkabel in de bus op de behuizing insteken, de stekker dient hoorbaar op zijn plaats te klikken.*

**7** *Andere eind van de spiraalkabel in de hoorn insteken, tot de stekker op zijn plaats zit. De verbinding is niet meer los te maken.*

**8** *Behuizing boven op de basisplaat inhangen en met lichte druk sluiten.*

### Demontage

**9** *Voor het afnemen van de behuizing met een platet Schroeven-draaier de vergrendeling naar boven drukken. De printplaat en hoorn blijven in het bovenste deel van de behuizing.*

### Belettering

**10** *Het beletteringsveld kan met de toetsfuncties overeenkomstig worden beschreven. Het kijkglasje kan zijdelings worden afgenomen. Beletteringsvoorbeelden vindt u op onze homepage in het download-bereik.*

### Klemmenindeling

1/7	Systemleiding 1+n
G	Gongsigalering
ERT	Etage-oproep
La/La1	LED-weergave (LED 1)
La/La2	LED-weergave (LED 2)
T5/T5	Potentiaalvrij contact (Toets 5)

T6/T6	Potentiaalfrij contact (Toets 6)
15/16	Aansturing externe monitor

## Installatie en ingebruikname

Installatie en ingebruikname worden omschreven in het systeemhandboek 1+n techniek (meegeleverd bij de netvoeding NG 602-...).

LED's van de toetsen 3 en 4 alleen via uitbreiding van de bekabeling/ installatie te gebruiken.

**11 Toetsenindeling van het apparaat.** Toetsen 1–6: Schakel- en stuurfunctie bij opgelegde hoorn, interne oproep bij opgenomen hoorn.

## Toetsenverdeling

A	Deuropener-toets
B	Toets 1 / Licht-toets
C	Toets 2
D	Toets 3 / LED 1
E	Toets 4 / LED 2
F	Toets 5
G	Toets 6
H	Belvolumeregeling

## Positie van de DIP-schakelaars

DIP schakelaars voor de functie-wijziging van de toetsen 1, 5 en 6. Toetsen 2–4 zijn niet te wijzigen.

### 12 DIP schakelaars

(Afliveringstoestand)

- a)** Toets 1: geen functie
- b)** Toets 1: Licht schakelen
- c)** Toets 1: Oproep-toets (opgenomen hoorn), stuurtoets (opgelegde hoorn)
- d)** Niet toegestane schakelaarspositie!
- e)** Toets 5: potentiaalvrij contact (T5/T5), geen oproep- en stuurfunctie
- f)** Toets 5: Oproep- en stuurfunctie, potentiaalvrij contact (T5/T5)
- g)** Toets 6: potentiaalvrij contact (T6/T6), geen oproep- en stuurfunctie
- h)** Toets 6: Oproep- en stuurfunctie, potentiaalvrij contact (T6/T6)
- i)** HTC 811-... in het interne oproepgebruik met schakel- en stuurfuncties via GC 612-...

**j)** HTC 811-... in standaardgebruik, schakel- en stuurfunctie via deurstation alleen met SFC 602-...

**13 Aanbevolen instelling voor het gebruik met GC 612...** De intercoms HTC 811-... kunnen onderling spreken. Voor deze functie is de controller GC 612-... vereist.

**14 Aanbevolen instelling voor het gebruik met SFC 602...** Schakel- en stuurfuncties kunnen door de intercoms Comfort HTC 811-... uitgevoerd worden. Voor omzetten van de stuurfuncties is de schakel-/afstandstuur-controller SFC 602-... vereist.

## Accessoires voor HTC 811-...

ZTC 800-... voor de ombouw van wandapparaat naar tafelapparaat.

## Technische gegevens

Verzorging via 1+n-Systeem  
 Beltoonvolume: max. 83 dB(A)  
 Potentiaalvrij contact (T5/T6):  
 max. 15 V AC, 30 V DC, 2A  
 Lichtdiodes La1 en La2: 10–15 V AC,  
 max. 10 mA  
 Omgevingstemperatuur:  
 +5 °C tot +40 °C  
 Afmetingen (mm) B x H x D:  
 106 x 201 x 46

## Anvendelse

Comfort-svartelefon til 1+n-tekniik af kunststof.

Funktioner:

- opkald, tale, døråbning og etagekald
- døråbner og lampetast
- drejknep til ringetonestyrke med integreret opkaldsfrakobling
- 6 trykknapper til aktiverings- og styrefunktioner, hvoraf 2 kan ændres til potentialfrie trykknapper
- intern kommunikation med GC 612-...
- 2 lysdioder under trykknapperne til visning af aktiveringstilstand
- dørøpkald som 3-klangs-gong, etageopkald som 2-tone-opkald

## Elektrisk spænding



Indbygning og montering af samt servicearbejde på elektrisk materiel må kun foretages af en aut. elinstallatør.

## Elektrostatisk opladning



Elektrostatisk opladning kan ødelægge enheden ved direkte kontakt med printpladen. Undgå derfor direkte berøring af printpladen.

## Bemærk

Anvendelse indendørs i tørre rum.

## Leveringsomfang

- HTC 811-... (Bundplade og kabinet med printplade)
- Telefonrør
- Spiralsnøre
- Betjeningsvejledning til slutbrugeren
- Denne produktinformation

## Montage

Ca. 80 mm kabel afisoleres.

**1 Anbefalet monteringshøjde**  
 ca. 1,50 m til enhedens midte.

**2** Åbn enheden fra bagsiden, idet bundpladen frigøres med fikseringsarmen.

**3** Ved montering direkte på væg fastgøres bundpladen med 4 skrue. Det er vigtigt at være opmærksom på korrekt placering af enheden: "Oben/Top".

**4** Ved montering i tilslutningsdåse anvendes skrueråbninger i enhedens midte. Vær opmærksom på korrekt placering af enheden: "Oben/Top".

**5** Installationen foretages ifølge tilslutningsdiagram. Installationskablets ledere skal opbevares indvendigt i bundpladen på den frie installationsplads.

**6** Det farvede stik på spiralsnøren indføres i stikket på kabinettet; der skal høres et klik, når stikket trykkes på plads.

**7** Spiralsnørens anden ende trykkes på plads i telefonrøret. Forbindelsen kan ikke løsnes igen.

**8** Sæt kabinettet på bundpladen, og luk med et let tryk.

## Afmontering

**9** For at afmontere kabinettet trykkes låsemekanismen opad med en kærvskruetrækker. Printplade og telefonrør forbliver på kabinetoverdelen.

## Skriftservice

**10** En beskrivelse af de enkelte tastefunktioner kan anføres i skriftfeltet. Vinduet kan løftes op i siden. Påskriftskabeloner findes på vores hjemmeside i downloadområdet.

## Klemmekonfiguration

1/7	Systemledning 1+n
G	Gongsignal
ERT	Etagekald
La/La1	LED-indikator (LED 1)
La/La2	LED-indikator (LED 2)
T5/T5	Potentialfri kontakt (Tast 5)
T6/T6	Potentialfri kontakt (Tast 6)
15/16	Styring af ekstern monitor

## Installation og idriftsætning

Installation og idriftsætning er beskrevet i Systemhåndbogen 1+n-teknik (vedlagt strømforsyningen NG 602-...).

LED'er til tasterne 3 og 4 er kun anvendelige ved udvidelse af trådføring/installation.

**11** Apparatets taster og deres funktioner.

Taster 1–6: Koblings- og styrefunktion med røret lagt på, internt opkald med røret løftet.

## Programmering af tryk

A	Døråbnerknop
B	Tast 1 / Lystast
C	Tast 2
D	Tast 3 / LED 1
E	Tast 4 / LED 2
F	Tast 5
G	Tast 6
H	Regulering af lydstyrke for opkaldstone

## Indstilling af DIP-kontakter

DIP-kontakt til funktionsændring af tasterne 1, 5 og 6. Tasterne 2–4 kan ikke ændres.

**12** DIP-kontakt (Leveringsindstilling)

**a)** Tast 1: Ingen funktion

**b)** Tast 1: Lys tændes

**c)** Tast 1: Opkaldstast (røret løftet), styretast (røret lagt på)

**d)** Ikke-tilladt kontaktstilling!

**e)** Tast 5: potentialfri kontakt (T5/T5)

**f)** Ingen opkalds- og styrefunktion

**f)** Tast 5: Opkalds- og styrefunktion, potentialfri kontakt (T5/T5)

**g)** Tast 6: potentialfri kontakt (T6/T6), Ingen opkalds- og styrefunktion

**h)** Tast 6: Opkalds- og styrefunktion, potentialfri kontakt (T6/T6)

**i)** HTC 811-... i internt opkaldsmodus med koblings- og styrefunktioner via GC 612-...

**j)** HTC 811-... i standardmodus, koblings- og styrefunktion via dørstation kun med SFC 602-...

**13** Anbefalet indstilling for drift med GC 612... Huselefoner HTC 811-... kan tale sammen.

Denne funktion forudsætter tilslutning af kontrolleren GC 612-...

**14** Anbefalet indstilling for drift med SFC 602... Koblings- og styrefunktionerne kan udføres af huselefoner Comfort HTC 811-... Koblings-/fjernstyrings-kontrolleren SFC 602-... er påkrævet til konvertering af styrefunktionerne.

## Tilbehør til HTC 811-...

ZTC 800-... for ændring fra vægapparat til bordapparat.

## Tekniske data

Forsyning via 1+n-system

Opkaldstonens lydstyrke:

Maks. 83 dB(A)

Potentialfri kontakt (T5/T6):

maks. 15 V AC, 30 V DC, 2A

Lysdioder La1 og La2: 10 V AC,

maks. 10 mA

Omgivelsestemperatur:

+5 °C til +40 °C

Mål (mm) b x h x d: 106 x 201 x 46

## Användning

Svarstelefon Comfort av plast för 1+n-tekniken.

Funktioner:

Hustelefon Comfort med funktionerna:

- Anropa, tala, öppna dörren och anrop våningsplanet
- Dörröppnings- och ljusknapp
- Vridreglage för ljudstyrkan på ring-signalen med integrerad avstängning
- 6 knappar för kopplings- och styrfunktioner, därav 2 som kan omkopplas som potentialfria knappar
- Intern samtalstrafik med GC 612-...
- 2 lysdioder under knapparna för att indikera kopplingstillstånd
- Dörranrop som 3-tonsgonggong, våningsplansanrop som 2-tonssignal

## Elektrisk spänning



Installation, montering och servicearbeten på elektriska apparater får utföras endast av behörig eltekniker.

## Elektrostatisk laddning



När elektrostatisk laddning kommer direkt i kontakt med kretskortet, kan apparaten förstöras. Undvik därför att direkt beröra kretskortet.

## Hänvisningar

Endast för användning i torra rum inomhus.

## Leveransomfång

- HTC 811-... (grundplatta och hölje med kretskort)
- Hörlur
- Spiralsladd
- Bruksanvisning för slutkunderna
- Denna produktinform

## Montage

Skala av ungefär 80 mm på kabeln.

**1 Rekommenderad monteringshöjd**

ca 1,50 m till mitten på apparaten.

**2 Öppna apparaten från baksidan; för detta, öppna bottenplattan med spårspaken.**

**3 Vid montering direkt på väggen, sätt fast bottenplattan med**

**4 skruvar. Beakta monteringsläget Oben/Top (Upp).**

**4 Vid montering på kopplingsdosa, använd skruvöppningarna mitt på apparaten. Beakta monterings-läget Oben/Top (Upp).**

**5 Utför installationen enligt anslutningsschemat. Installationskabelns ledare måste stoppas in i det fria installationsutrymmet i bottenplattan.**

**6 För in spiralsladdens färgade stickkontakt i jacket på höljet, det ska höras att stickkontakten snäpper fast.**

**7 Stick in spiralsladdens andra ände i hörluren tills stickkontakten snäpper fast. Det går sedan inte att lösgöra förbindningen.**

**8 Häng fast höljet upptill på bottenplattan och stäng genom att lätt trycka till den.**

## Demontering

**9 För att ta av höljet, tryck låsningen uppåt med hjälp av en vanlig skruvmejsel. Kretskortet och hörluren blir kvar på höljets överdel.**

## Påskrift

**10 Med hjälp av knappfunktionerna kan textfältet markeras med passande text. Den genomskinliga skivan kan lyftas från sidan.** Textmallarna finns i nedladdningszonen på vår internetsida.

## Klämtilldelning

1/7	Systemledning 1+n
G	Signalering med gonggong
ERT	Anrop våningsplan
La/La1	LED-indikering (LED 1)
La/La2	LED-indikering (LED 2)
T5/T5	Potentialfri kontakt (Knapp 5)
T6/T6	Potentialfri kontakt (Knapp 6)
15/16	Styrning extern monitor

## Installation och idrifttagning

Installationen och idrifttagningen beskrivs i systemhandboken 1+n-teknik (ligger tillsammans med nätaggregat NG 602-...).

För att kunna använda LED:en till knapparna 3 och 4, måste ledningsdragningen/installationen utvidgas.

**11 Apparatens knapptilldelning.**

Knappar 1–6: Kopplings- och styrfunktion när hörluren är pålagd, internanrop när hörluren är avlyft.

## Knapptilldelning

A	Dörröppningsknapp
B	Knapp 1 / Ljusknapp
C	Knapp 2
D	Knapp 3 / LED 1
E	Knapp 4 / LED 2
F	Knapp 5
G	Knapp 6
H	Reglage av anropssignalens ljudstyrka

## DIP-omkopplarens läge

DIP-switch för att kunna ändra funktionen på knapparna 1, 5 och 6. Knapparna 2–4 kan inte ändras.

**12 DIP-switch (Leveranstillståndet)**

- Knapp 1: ingen funktion
- Knapp 1: Koppla ljuset
- Knapp 1: Anropsknapp (avlyft hörlur), styrknapp (pålagd hörlur)
- Ej tillåtet kopplingsläge!
- Knapp 5: Potentialfri kontakt (T5/T5), Ingen anrops- och styrfunktion
- Knapp 5: Anrops- och styrfunktion, Potentialfri kontakt (T5/T5)
- Knapp 6: Potentialfri kontakt (T6/T6), Ingen anrops- och styrfunktion
- Knapp 6: Anrops- och styrfunktion, Potentialfri kontakt (T6/T6)
- HTC 811-... i internanropsdrift med kopplings- och styrfunktioner via GC 612-...
- HTC 811-... i standarddrift, kopplings- och styrfunktion via dörrstation endast med SFC 602-...

**13 Rekommenderad inställning för driften med GC 612-... Hustelefonerna HTC 811-... kan tala med varandra. För denna funktion krävs kontrollern GC 612-...**

**14** Rekommenderad inställning för driften med SFC 602...  
Kopplings- och styrfunktionerna kan utlösas från hustelefonerna Comfort HTC 811-... För att omsätta styrfunktionerna krävs kopplings-/ fjärrstyrningscontrollern SFC 602-...  
Knapparna 5 och 6 kan även användas som potentialfria knappar.

**Tillbehör för HTC 811-...**  
ZTC 800-... för att konvertera en väggmonterad enhet till bordsmontage.

**Tekniska data**  
Försörjning via 1+n-systemet  
Ljudstyrka anropssignal:  
max. 83 dB(A)  
Potentialfri kontakt (T5/T6):  
max. 15 V AC, 30 V DC, 2A  
Lysdioder La1 och La2: 10–15 V AC,  
max. 10 mA  
Omgivningstemperatur:  
+5 °C till +40 °C  
Mått (mm) B x H x D: 106 x 201 x 46

## Aplicación

Teléfono interior Comfort para la técnica 1+n de plástico.

Funciones:

- Llamar, hablar, abrir puerta y llamada de planta
- Tecla de luces y abrepuertas
- Mando giratorio para volumen del tono de timbre con enmudecimiento integrado
- 6 teclas para funciones de conmutación y control, de ellas 2 conmutables como tecla libre de potencial
- Comunicación hablada interna con GC 612-...
- 2 LEDs debajo de las teclas para indicar estados de conexión
- Llamada de puerta como melodía de 3 sonidos, llamada de planta como llamada de 2 tonos

## Tensión eléctrica



La integración, montaje y los trabajos de servicio en aparatos eléctricos deben ser realizados exclusivamente por electricistas especializados.

## Carga electrostática



En el caso de contacto directo con la tarjeta de circuito impreso, el aparato puede resultar destruido debido a las cargas electrostáticas. Por este motivo, evite el contacto directo con la tarjeta de circuito impreso.

## Nota

Para usar sólo en lugares interiores, sin humedad.

## Alcance de suministro

- HTC 811-... (placa base y carcasa con tarjeta de circuito impreso)
- Auricular
- Cordón helicoidal
- Instrucciones de empleo para el cliente final
- Esta información de producto

## Montaje

Pelar el cable hasta una longitud de aprox. 80 mm.

**1** *Altura de montaje recomendada aprox. 1,50 m hasta el centro del aparato.*

**2** *Abrir el aparato desde el lado posterior; para ello, desenclavar la placa base con la palanca de enclavamiento.*

**3** *En el montaje directamente en la pared, sujetar la placa base con 4 tornillos. Asegurarse de que quede montada hacia Oben/Top (arriba/Top).*

**4** *En el montaje en la caja de interruptores, utilizar las aberturas para tornillos situadas en el centro del aparato. Asegurarse de que quede montada hacia arriba/Top.*

**5** *Realizar la instalación conforme al esquema eléctrico. Los hilos del cable de instalación deben guardarse dentro del espacio libre de instalación en la placa base.*

**6** *Introduzca el conector de color del cordón helicoidal en la hembra de la carcasa, tras lo cual debe escucharse el engatillado del conector.*

**7** *Enchufar el otro extremo del cordón helicoidal en el microteléfono hasta que quede engatillado dicho conector. La conexión ya no puede deshacerse.*

**8** *Enganchar la carcasa arriba sobre la placa base haciendo una ligera presión.*

## Desmontaje

**9** *Para retirar la carcasa, empujar hacia arriba el enclavamiento con un destornillador de hoja plana. La tarjeta de circuito impreso y el auricular permanecen en la parte superior de la carcasa.*

## Identificación

**10** *El cajetín puede rotularse de manera acorde con las funciones de las teclas. El cristal transparente puede elevarse hacia un lado. Encontrará plantillas de rotulación en nuestra página principal en el área de descargas.*

**Funciones de los bornes**

1/7	Cable de sistema 1+n
G	Señalización de melodía
ERT	Llamada de planta
La/La1	LEDs indicadores (LED 1)
La/La2	LEDs indicadores (LED 2)
T5/T5	Contacto libre de potencial (Tecla 5)
T6/T6	Contacto libre de potencial (Tecla 6)
15/16	Activación de monitor externo

**Instalación y puesta en servicio**

La instalación y la puesta en servicio se describen en el manual del sistema de la técnica 1+n (se adjunta a la fuente de alimentación NG 602-...).

Los LEDs de las teclas 3 y 4 sólo pueden utilizarse a través de la extensión del cableado/de la instalación.

**11 Distribución de teclas del aparato.**

Teclas 1–6: Función de conmutación y control en auricular colgado, llamada interna con auricular descolgado.

**Distribución de teclas**

A	Tecla de abrepuertas
B	Tecla 1 / Tecla de luces
C	Tecla 2
D	Tecla 3 / LED 1
E	Tecla 4 / LED 2
F	Tecla 5
G	Tecla 6
H	Ajuste de volumen del timbre de llamada

**Posición de los interruptores DIP**

Interruptor DIP para el cambio de función de las teclas 1, 5 y 6. Las teclas 2–4 no se pueden modificar.

**12 Interruptor DIP (Estado de entrega)**

- a) Tecla 1: ninguna función
- b) Tecla 1: Encender la luz
- c) Tecla 1: Tecla de llamada (auricular descolgado), tecla de control (auricular colgado)
- d) j) Posición de interruptor no per-

mitida!

e) Tecla 5: Contacto libre de potencial (T5/T5), Ninguna función de llamada y control

f) Tecla 5: Función de llamada y control, Contacto libre de potencial (T5/T5)

g) Tecla 6: Contacto libre de potencial (T6/T6), Ninguna función de llamada y control

h) Tecla 6: Función de llamada y control, Contacto libre de potencial (T6/T6)

i) HTC 811-... en el modo de llamada interna con funciones de conmutación y control a través de GC 612-...

j) HTC 811-... en el modo estándar, funciones de conmutación y control a través de la estación de puerta sólo con SFC 602-...

**13 Ajuste recomendado para el servicio con GC 612...** Los teléfonos interiores HTC 811-... pueden comunicarse entre ellos. Para esta función se necesita el controlador GC 612-....

**14 Ajuste recomendado para el servicio con SFC 602...** Las funciones de conmutación y control puede activarse desde los teléfonos interiores Comfort HTC 811-.... Para poner en práctica las funciones de control se necesita el controlador de conmutación/control remoto SFC 602-....

**Accesorios para HTC 811-...**

ZTC 800-... para la conversión de aparato mural en aparato de sobremesa.

**Características técnicas**

Alimentación a través de sistema 1+n

Volumen tonos de llamada: máx. 83 dB(A)

Contacto libre de potencial (T5/T6):

máx. 15 V AC, 30 V DC, 2A  
Diodos luminosos La1 y La2:  
10-15 V AC, máx. 10 mA

Temperatura ambiente:

+5 °C hasta +40 °C

Dimensiones (mm) An x Al x Pr:

106 x 201 x 46

**Zastosowanie**

Telefon wewnętrzny Comfort do techniki 1+n z tworzywa sztucznego. Funkcje:

- Wywołanie, rozmowa, otwieranie drzwi i wywołanie na piętrze
- Przyciski elektrozaczełu drzwiowego i włączania światła
- Pokrętko do regulacji głośności dzwonek z zintegrowaną funkcją wyciszania
- 6 przycisków do sterowania funkcjami przełączania i sterowania, możliwość zaprogramowania dwóch z nich jako przycisków bezpotencjałowych
- Wewnętrzne połączenie z GC 612-...
- 2 diody LED pod przyciskami jako wskaźniki stanu przełączenia
- Wywołanie domofonowe jako gong trzytonowy, wywołanie na piętrze jako dwutonowy sygnał wywołania

**Napięcie elektryczne**

Wbudowanie, montaż i prace serwisowe na urządzeniach elektrycznych może wykonywać jedynie uprawniony elektryk.

**Ładunki elektrostatyczne**

Przy bezpośrednim kontakcie może dojść do zniszczenia płytki drukowanej urządzenia przez ładunki elektrostatyczne. W związku z tym należy unikać bezpośredniego dotknięcia płytki drukowanej.

**Wskazówka**

Stosowanie tylko w suchych wnętrzach.

**Zakres dostawy**

- HTC 811-... (płyta główna i obudowa z płytką drukowaną)
- Słuchawka
- Kabel spiralny



- Instrukcja obsługi dla odbiorcy końcowego
- niniejsza informacja o produkcie

## Montaż

Usunąć izolację z kabla na długości ok. 80 mm.

**1** Zalecana wysokość montażowa ok. 1,50 m od środka urządzenia.

**2** Otworzyć urządzenie od tyłu; w tym celu odblokować płytę główną za pomocą dźwigni zatrzaskowej.

**3** W przypadku montażu bezpośrednio na ścianie przymocować płytę główną 4 śrubami. Zamocować we właściwej pozycji zgodnie z oznaczeniem Oben/Top (Góra/Top).

**4** Przy montażu na puszcze instalacyjnej wykorzystać otwory na śruby umieszczone na środku urządzenia. Przestrzegać oznaczeń góra (top).

**5** Wykonać instalację zgodnie ze schematem połączeń. Żyły przewodów instalacyjnych należy schować wewnątrz płyty głównej.

**6** Kolorowe wtyki kabla spiralnego wprowadzić do gniazdka na obudowie, wtyk powinien się wyraźnie zatrzaskać.

**7** Drugi koniec kabla spiralnego podłączyć do słuchawki i zatrzaskać wtyk. Podłączenie to jest nierozłączalne.

**8** Założyć obudowę od góry na płytę główną i zamknąć wywierając lekki nacisk.

## Demontaż

**9** W celu zdjęcia obudowy wcisnąć do góry blokadę płaskim wkrętkiem. Płytkę drukowaną i słuchawka pozostają w górnej części obudowy.

## Napisy

**10** Pole opisowe można opisać zgodnie z funkcjami przycisków. Przezroczystą osłonę można podnieść z boku do góry.

Szablony napisów można znaleźć w menu Pobieranie na naszej stronie internetowej.

## Podłączenie zacisków

1/7	Przewód systemowy 1+n
G	Sygnalizacja w formie gongu
ERT	Wywołanie na piętrze
La/La1	Wskaźnik LED (LED 1)
La/La2	Wskaźnik LED (LED 2)
T5/T5	Styk bezpotencjałowy (Przycisk 5)
T6/T6	Styk bezpotencjałowy (Przycisk 6)
15/16	Sterowanie zewnętrznym monitorem

## Instalacja i uruchomienie

Instalacja i uruchomienie są opisane w podręczniku systemowym Techniki 1+n (jest dołączony do zasilacza sieciowego NG 602-...).

Diody LED przycisków 3 i 4 można wykorzystać tylko za pośrednictwem rozszerzenia okablowania/instalacji.

**11** Funkcje przycisków urządzenia. Klawisze 1–6: Funkcja przełączania i sterowania przy odłożonej słuchawce, połączenie wewnętrzne przy podniesionej słuchawce.

## Funkcje przycisków

A	Przycisk otwierania drzwi
B	Przycisk 1 / Przycisk włączania światła
C	Przycisk 2
D	Przycisk 3 / LED 1
E	Przycisk 4 / LED 2
F	Przycisk 5
G	Przycisk 6
H	Regulacja głośności sygnału wywołania

## Ustawienie przełącznika DIP

Przełącznik DIP do zmiany funkcji przycisków 1, 5 i 6. Brak możliwości zmiany funkcji przycisków 2–4.

**12** Przełącznik DIP (Stan fabryczny)

**a)** Przycisk 1: nie działa

**b)** Przycisk 1: Włączanie światła

**c)** Przycisk 1: Klawisz wywołania (podniesiona słuchawka), przycisk sterowania (odłożona słuchawka)

**d)** Niedozwolone przyporządkowanie przycisku!

**e)** Przycisk 5: Styk bezpotencjałowy (T5/T5), Brak funkcji wywołania i sterowania

**f)** Przycisk 5: Funkcja wywołania i sterowania, Styk bezpotencjałowy (T5/T5)

**g)** Przycisk 6: Styk bezpotencjałowy (T6/T6), Brak funkcji wywołania i sterowania

**h)** Przycisk 6: Funkcja wywołania i sterowania, Styk bezpotencjałowy (T6/T6)

**i)** HTC 811-... w trybie połączenia wewnętrznego z funkcjami przełączania i sterowania za pośrednictwem GC 612-...

**j)** HTC 811-... w trybie standardowym z funkcjami przełączania i sterowania za pośrednictwem stacji zewnętrznej tylko z SFC 602-...

**13** Zalecane ustawienie dla trybu z GC 612-... Można nawiązać połączenie pomiędzy domofonami HTC 811-... Do zastosowania tej funkcji konieczny jest kontroler GC 612-...

**14** Zalecane ustawienie dla trybu z SFC 602-... Funkcje przełączania i sterowania można aktywować z domofonów Comfort HTC 811-... Do zastosowania funkcji sterowania konieczny jest kontroler przełączania / zdalnego sterowania SFC 602-...

## Wyposażenie dodatkowe do HTC 811-...

ZTC 800-... do przebudowania urządzenia biurowego na urządzenie na biurko.

## Dane techniczne

Zasilanie za pomocą systemu 1+n  
Głośność sygnału wywoł.:  
max. 83 dB(A)

Styk bezpotencjałowy (T5/T6):

max. 15 V AC, 30 V DC, 2 A

Diody La1 i La2: 10–15 V AC,

maks. 10 mA

temperatura otoczenia:

+5 °C do +40 °C

wymiary (mm) szer. x wys. x gł.:

106 x 201 x 46

## Область применения

Внутренний телефон Comfort для технологии 1+n, выполненный из высококачественного пластика

- Функции:
- Вызов, разговор, отпирание двери и этажный вызов
  - Кнопка отпирания двери и освещения
  - Поворотный регулятор громкости звонковой мелодии с интегрированной функцией отключения звука
  - 6 кнопок для функций переключения и управления, 2 из них переключаемые в виде беспотенциальных кнопок
  - Внутренняя речевая связь с GC 612-...
  - 2 светодиода под кнопками для индикации состояний коммутации
  - Дверной вызов в виде 3-звучного гонга, этажный вызов в виде 2-тональной мелодии

## Электрическое напряжение



Встраивание, монтаж и обслуживание электроприборов разрешается выполнять только квалифицированным электрикам.

## Статическая электризация



Вследствие статической электризации при прямом контакте с печатной платой возможно повреждение прибора. Не допускайте прямого касания монтажной платы.

## Указание

Может использоваться только в сухом помещении.

## Объем поставки

- НТС 811-... (опорная плата и корпус с монтажной платой)
- Трубка
- Витой шнур

- Инструкция по эксплуатации для конечных клиентов
- Данная информация о продукте

## Монтаж

Удалить около 80 мм оболочки кабеля.

- 1 Рекомендуемая высота монтажа: ок. 1,50 м до центра прибора.
- 2 Открыть прибор с задней стороны; для этого разблокировать фиксаторным рычагом опорную плату.
- 3 При монтаже непосредственно на стене закрепить опорную плату 4 винтами. Соблюдать положение монтажа «Oben/Top» (Верх/Top).
- 4 При монтаже на коробке выключателя использовать отверстия под винты в центре прибора. Соблюдать положение монтажа «Верх/Top».

5 Выполнить электропроводку согласно схеме соединений. Жилы соединительного кабеля должны быть уложены в свободное монтажное пространство в опорной плате.

6 Цветной штекер витого шнура вставить в гнездо корпуса, штекер должен зафиксироваться с характерным щелчком.

7 Другой конец витого шнура вставить в трубку так, чтобы зафиксировался штекер.

Соединение более не может быть разъединено.

8 Корпус навесить сверху на опорную плату и закрыть, слегка прижав.

## Демонтаж

9 Для того, чтобы снять корпус, необходимо прижать фиксатор вверх, используя шлицевую отвертку. Монтажная плата и трубка остаются в верхней части корпуса.

## Надписи

10 Поле для надписей можно соответствующим образом заполнить функциями кнопок. Смотровое окошко можно под-  
нять вбок.

Шаблоны надписей Вы найдете в области скачивания на нашем сайте.

## Разводка клемм

1/7	Системная линия 1+n
G	Сигнализация гонгом
ERT	Этажный вызов
La/La1	Светодиодный индикатор (Светодиод 1)
La/La2	Светодиодный индикатор (Светодиод 2)
T5/T5	Контакт с нулевым потенциалом (Кнопка 5)
T6/T6	Контакт с нулевым потенциалом (Кнопка 6)
15/16	Активирование внешнего монитора

Монтаж и ввод в эксплуатацию Описание установки и пуска в эксплуатацию приводится в системном руководстве по технологии 1+n (прилагается к блоку питания NG 602-...).

Светодиоды кнопок 3 и 4 могут использоваться только через расширение электромонтажа/проводки.

11 Функции кнопок прибора. Кнопки 1–6: Функции переключения и управления при положенной трубке, внутренний вызов при снятой трубке.

## Функции кнопок

A	Клавиша открывания двери
B	Кнопка 1 / Кнопка освещения
C	Кнопка 2
D	Кнопка 3 / Светодиод 1
E	Кнопка 4 / Светодиод 2
F	Кнопка 5
G	Кнопка 6
H	Регулировка громкости сигнала вызова

### **Положение DIP-переключателей**

DIP-переключатели для изменения функций кнопок 1, 5 и 6. Кнопки 2–4 не подлежат изменению.

**12** DIP-переключатели (Состояние при поставке)

- a)** Кнопка 1: Не работает
- b)** Кнопка 1: Включение освещения
- c)** Кнопка 1: Кнопка вызова (снятая трубка), кнопка управления (положенная трубка)
- d)** Не разрешенное положение переключателя!
- e)** Кнопка 5: Контакт с нулевым потенциалом (Т5/Т5), Без функции вызова и управления
- f)** Кнопка 5: Функция вызова и управления, Контакт с нулевым потенциалом (Т5/Т5)
- g)** Кнопка 6: Контакт с нулевым потенциалом (Т6/Т6), Без функции вызова и управления
- h)** Кнопка 6: Функция вызова и управления, Контакт с нулевым потенциалом (Т6/Т6)
- i)** НТС 811-... в режиме внутреннего вызова с функциями переключения и управления через GC 612-...
- j)** НТС 811-... в стандартном режиме, функция переключения и управления через дверную панель вызова только с SFC 602-...

**13** Рекомендуемая настройка для работы с GC 612... Домофоны НТС 811-... могут говорить друг с другом. Для этой функции требуется контроллер GC 612-....

**14** Рекомендуемая настройка для работы с SFC 602... Функции переключения и управления могут быть активированы от домофонов Comfort НТС 811-... Для реализации функций управления требуется контроллер переключения/ дистанционного управления SFC 602-....

### **Принадлежности для НТС 811-...**

ZTC 800-... для переоснастки с настенного прибора на настольный прибор.

### **Технические данные**

Питание через систему 1+n  
Громкость сигнала вызова:  
макс. 83 дБ(А)  
Контакт с нулевым потенциалом (Т5/Т6): макс. 15 В ~, 30 В =, 2 А  
Светодиоды La1 и La2: 10-15 В перем. тока, макс. 10 mA  
Температура окружающей среды:  
от +5 °C до +40 °C  
Размеры (мм) Ш x В x Г:  
106 x 201 x 46

# Informationen für private Haushalte

## Entsorgung



Mit diesem Symbol auf Elektro- und Elektronikgeräten weisen wir darauf hin, dass das jeweilige Gerät am Ende seiner Lebensdauer durch seinen Besitzer einer vom unsortierten Siedlungsabfall getrennten Erfassung zuzuführen ist, also nicht in den Hausmüll gehört.

Besitzer von Altgeräten können diese unentgeltlich an Erfassungsstellen öffentlich-rechtlicher Entsorgungsträger (z. B. auf Wertstoff- bzw. Recyclinghöfen) abgeben.

Besitzer von Altgeräten können diese unter den Voraussetzungen des § 17 Absatz 1 und 2 ElektroG auch bei den dort genannten rücknahmepflichtigen Vertreibern unentgeltlich abgeben.

Vor der Abgabe an einer Erfassungsstelle sind Altbatterien und Altakkumulatoren, die nicht vom Altgerät umschlossen sind, sowie Lampen, die zerstörungsfrei aus dem Altgerät entnommen werden können, vom Altgerät zerstörungsfrei zu trennen und getrennt zu entsorgen.

Altgeräte enthalten häufig sensible personenbezogene Daten. Bitte beachten Sie in Ihrem eigenen Interesse, dass für die Löschung der Daten auf den zu entsorgenden Altgeräten jeder Endnutzer selbst verantwortlich ist.

# SSS SIEDLE

S. Siedle & Söhne  
Telefon- und Telegrafenerwerke OHG

Postfach 1155  
78113 Furtwangen  
Bregstraße 1  
78120 Furtwangen

Telefon +49 7723 63-0  
Telefax +49 7723 63-300  
[www.siedle.de](http://www.siedle.de)  
[info@siedle.de](mailto:info@siedle.de)

© 2005/05.22  
Printed in Germany  
Best. Nr. 200035399-01