

Economy-Set für einfache I/O-Kommunikation über CANopen in Schutzart IP20

TI-BL20-E-CO-S-6

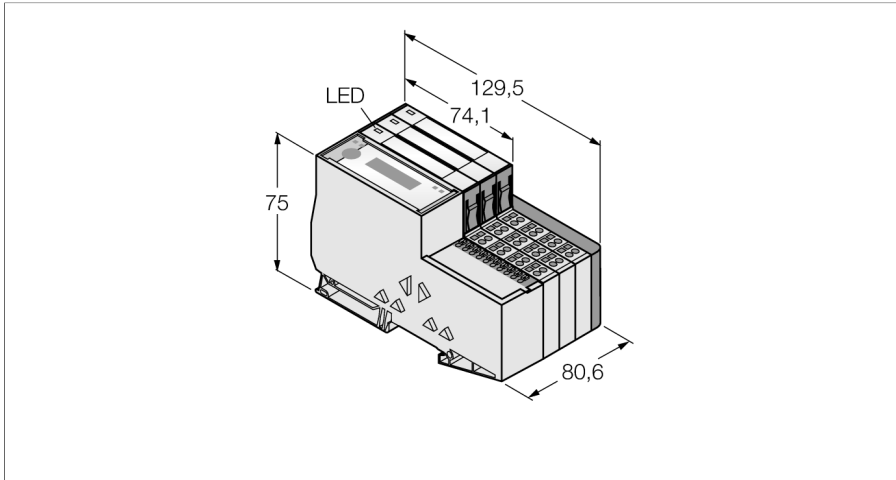

- Zur Integration in SPS-Systeme ist keine spezielle Software (Funktionsbaustein) erforderlich
- Bis zu 50m Leitungslänge zwischen Interface und Schreib-Lese-Kopf
- Dip-Schalter zur Einstellung zur Einstellung der Teilnehmer-Adresse
- Übertragungsrate zum Feldbus 125 kBit/s bis 500 kBit/s
- LEDs zur Anzeige der Versorgungsspannung, Sammel- und Busfehlern sowie von Status und Diagnose
- Anschluss von bis zu 6 Schreib-Lese-Köpfen mit BLident-Verbindungsleitungen
- Mischbetrieb von HF-, und UHF-Schreib-Lese-Köpfen

Feldversorgung/Systemversorgung

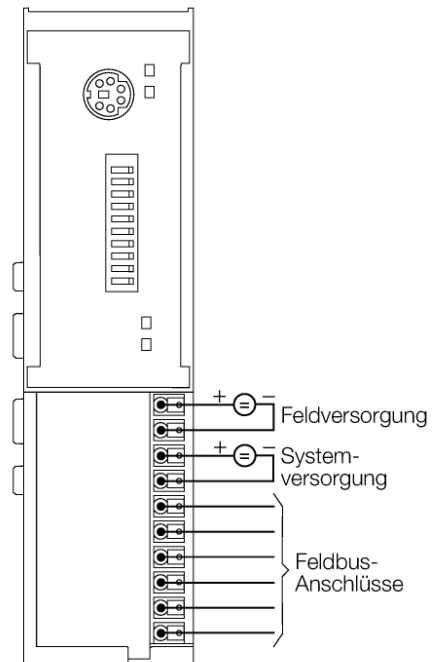

| | |
|---|--|
| Typenbezeichnung | TI-BL20-E-CO-S-6 |
| Ident-Nr. | 1545136 |
| Anzahl der Kanäle | 6 |
| Abmessungen (B x L x H) | 80.6 x 129.5 x 75 mm |
| Nennspannung aus Versorgungsklemme | 24 VDC |
| Versorgungsspannung | 24 VDC |
| Systemversorgung | 24 VDC / 5 VDC |
| Feldversorgung | 24 VDC |
| Zulässiger Bereich | 18...30 VDC |
| Max. Feldversorgungsstrom | 8 |
| Max. Systemversorgungsstrom | 0.7 |
| Übertragungsrate Feldbus | 20 Kbit/s...1 Mbit/s |
| Adressbereich Feldbus | 1...63 |
| Adressierung Feldbus | Per DIP-Schalter |
| Serviceschnittstelle | PS/2-Buchse |
| Anschlusstechnik Feldbus | Push-in-Klemmen |
| Anschlusstechnik Spannungsversorgung | Push-in-Klemmen |
| Feldbusabschluss | Per DIP-Schalter |
| Übertragungsrate | 115.2 kbit/s |
| Leitungslänge | 50 m |
| Potenzialtrennung | Trennung von Elektronik und Feldebene via Optokoppler |
| Anschlusstechnik Ausgang | Schraub, Zugfeder |
| Sensorversorgung | 0.25 A pro Kanal, kurzschlussfest |
| Anzahl Diagnosebytes | 4 |
| Anzahl Parameterbytes | 8 |
| Anzahl Eingangsbytes | 24 |
| Anzahl Ausgangsbytes | 24 |
| Betriebstemperatur | 0 bis +55 °C |
| Lagertemperatur | -25...+85 °C |
| Relative Feuchte | 5 bis 95% (innen), Level RH-2, keine Kondensation (bei 45 °C Lagerung) |
| Schwingungsprüfung | gemäß EN 61131 |
| Schockprüfung | gemäß IEC 68-2-27 |
| Kippfallen und Umstürzen | gemäß IEC 68-2-31 und freier Fall nach IEC 68-2-32 |
| Elektromagnetische Verträglichkeit | gemäß EN 50 082-2 |
| Schutzart | IP20 |

Im Lieferumfang enthalten

2 x Endwinkel BL20-WEW-35/2-SW, 1 x Abschlussplatte BL20-ABPL

Funktionsprinzip

BL ident® bietet Ihnen verschiedene Möglichkeiten das System in Ihre Anlagenstrukturen zu integrieren.

Vielfältige Feldbus-Standards wie PROFIBUS-DP, EtherNet/IP, Ethernet Modbus TCP, EtherCAT, DeviceNet, CANopen und PROFINET IO erlauben eine flexible Integration.

BL ident®-Simple-Elektronikmodule (BL20-2RFID-S, BL67-2RFID-S) lassen sich ohne Funktionsbaustein in vorhandene Steuerungen oder Host-Systeme integrieren, da Standard Ein-, und Ausgangsprozessdaten für die Kommunikation genutzt werden.

Programmierbare Gateways mit dezentraler Vorverarbeitung dienen zur Entlastung von Steuerung und Feldbus.

Sogenannte vormontierte Sets (2-, 4-, 6-, oder 8-kanalig) für alle Feldbusse reduzieren den Montageaufwand.

Economy-Set für einfache I/O-Kommunikation über CANopen in Schutzart IP20
TI-BL20-E-CO-S-6

Anschlussübersicht

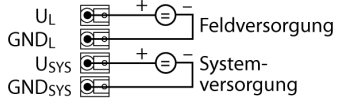
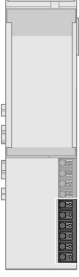
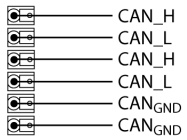
| | | |
|---|---|---|
|  | <p>Spannungsversorgung Die Systemversorgung U_{SYS} versorgt das Gateway und die I/O-Module. Die Feldversorgung U_{L} versorgt die Sensorik und Aktorik.</p> | <p>Anschlussbelegung</p>  |
|  | <p>CANopen Feldbuskabel (Beispiel): CBC5-572-2M (Ident-Nr. 6606065) oder RKC5701-5M (Ident-Nr. 6931035)</p> | <p>Anschlussbelegung</p>  |

Kompatible Basismodule

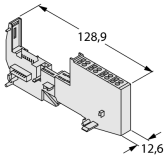
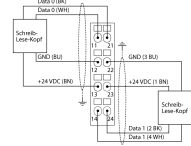
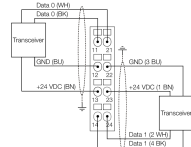
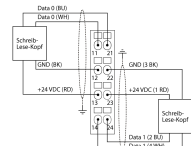
| Maßbild | Typ | Anschlussbelegung |
|---|--|---|
|  | <p>BL20-S4T-SBBS 6827046 Zugfederanschluss</p> <p>BL20-S4S-SBBS 6827047 Schraubanschluss</p> | <p>Anschlussbelegung</p> <p>Steckverbinder .../S2500</p>  <p>Steckverbinder .../S2501</p>  <p>Steckverbinder .../S2503</p>  |

LED Anzeigen

| LED | Farbe | Status | Bedeutung |
|-----------|-------|-------------------|---|
| D | | AUS | Keine Fehlermeldung oder Diagnose aktiv. |
| | ROT | AN | Ausfall der Modulbuskommunikation. Prüfen Sie, ob mehr als zwei benachbarte Elektronikmodule gezogen wurden. Relevant sind Module, die sich zwischen Gateway und diesem Modul befinden. |
| | ROT | BLINKEND (0.5 Hz) | Anstehende Moduldiagnose. |
| RW0 / RW1 | | AUS | Kein Tag vorhanden, keine Diagnose aktiv |
| | GRÜN | AN | Tag vorhanden |
| | GRÜN | BLINKEND (2 Hz) | Datenaustausch mit dem Tag aktiv |
| | ROT | AN | Schreib- Lesekopf Fehler |
| | ROT | BLINKEND (2 Hz) | Kurzschluss in der Spannungsversorgung vom Schreib- Lesekopf |

Economy-Set für einfache I/O-Kommunikation über CANopen in Schutzart IP20
TI-BL20-E-CO-S-6

I/O Data Mapping

| INPUT | BYTE | Bit 7 | Bit 6 | Bit 5 | Bit 4 | Bit 3 | Bit 2 | Bit 1 | Bit 0 | |
|-----------|-----------|---------------------|------------|--------|----------|----------|--------------|--------------|--------------|--------------|
| Channel 0 | 0 | DONE | BUSY | ERROR | XCVR CON | XCVR ON | TP | TFR | Reserved | |
| | 1 | Error Code | | | | | | | | |
| | 2 | Error Code 1 | | | | | | | | |
| | 3 | Reserved | | | | | | | | |
| | 4 | READ DATA (8 Byte) | | | | | | | | |
| | 5 | | | | | | | | | |
| | ... | | | | | | | | | |
| | 10 | | | | | | | | | |
| | 11 | | | | | | | | | |
| | Channel 1 | 12 | DONE | BUSY | ERROR | XCVR CON | XCVR ON | TP | TFR | Reserved |
| | | 13 | Error Code | | | | | | | |
| 14 | | Error Code 1 | | | | | | | | |
| 15 | | Reserved | | | | | | | | |
| 16 | | READ DATA (8 Byte) | | | | | | | | |
| 17 | | | | | | | | | | |
| ... | | | | | | | | | | |
| 22 | | | | | | | | | | |
| 23 | | | | | | | | | | |
| OUTPUT | BYTE | Bit 7 | Bit 6 | Bit 5 | Bit 4 | Bit 3 | Bit 2 | Bit 1 | Bit 0 | |
| Channel 0 | 0 | XCVR | NEXT | TAG ID | READ | WRITE | TAG INFO | XCVR INFO | RESET | |
| | 1 | Reserved | | | | | Byte Count 2 | Byte Count 1 | Byte Count 0 | |
| | 2 | Address high byte | | | | | | | | |
| | 3 | Address low byte | | | | | | | | |
| | 4 | WRITE DATA (8 Byte) | | | | | | | | |
| | 5 | | | | | | | | | |
| | ... | | | | | | | | | |
| | 10 | | | | | | | | | |
| | 11 | | | | | | | | | |
| | Channel 1 | 12 | XCVR | NEXT | TAG ID | READ | WRITE | TAG INFO | XCVR INFO | RESET |
| | | 13 | Reserved | | | | | Byte Count 2 | Byte Count 1 | Byte Count 0 |
| 14 | | Address high byte | | | | | | | | |
| 15 | | Address low byte | | | | | | | | |
| 16 | | WRITE DATA (8 Byte) | | | | | | | | |
| 17 | | | | | | | | | | |
| ... | | | | | | | | | | |
| 22 | | | | | | | | | | |
| 23 | | | | | | | | | | |