

Installationsanleitung für LED Rettungszeichen- / Sicherheitsleuchte

Multipool CBS(-T)
 Artikelnummern: 1043 (1449)

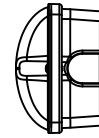

IP65

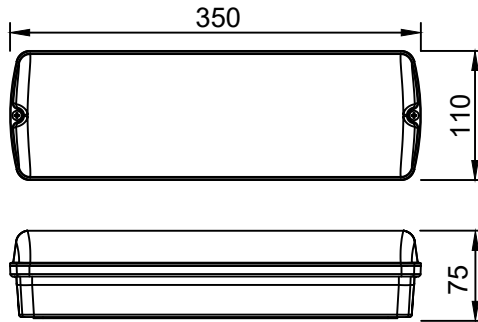
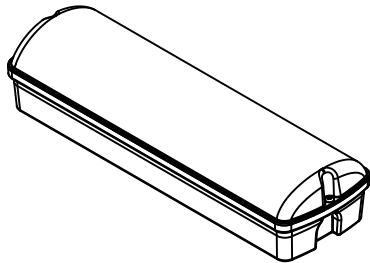

Technische Daten

Eingangsspannung	: 230V AC, 50HZ oder 195-254V DC	LEDs	: 30x SMD2835
Leistungsaufnahme	: 8VA (9,5VA) 2,3W (3,3W)	Schutzklasse	: I
Temperaturbereich	: -10°C...+45°C	Schutzart	: IP65
Leuchtenart	: Zentralbatterie	Erkennungsweite:	: 24m

Vorsichtsmaßnahmen

Dieses Produkt sollte von einer ausgebildeten Elektrofachkraft, im Einklang mit den lokalen Normen und Vorschriften, installiert werden. Stellen Sie unbedingt die Spannungsfreiheit vor der Installation sicher. Überprüfen Sie die Angaben auf dem Typenschild.

Wartung & Betrieb

Batterie: Versorgung über Zentralbatterieanlage.

Die Lichtquelle dieser Leuchte ist nicht austauschbar. Wenn die Lichtquelle das Ende ihrer Lebensdauer erreicht hat, muss die gesamte Leuchte durch eine neue ersetzt werden.

Die Leuchte kann als Rettungszeichen- (Wand) oder Sicherheitsleuchte (Decke) verwendet werden. Achten Sie beim Aufbringen der Piktogramme auf eine saubere, fettfreie und trockene Oberfläche. Bei Verwendung als Sicherheitsleuchte keine Piktogramme aufbringen.

Die Leuchte verfügt über das D-Zeichen gem. EN 60598-2-24 für Leuchten mit begrenzter Oberflächentemperatur.

Die Leuchte ist nicht für den Einsatz in Kühllhäusern geeignet.

Montageanweisungen

1 Gehäuseabdeckung öffnen

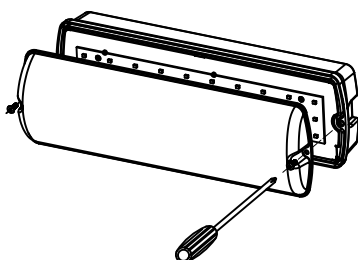

Entfernen Sie die Schrauben mit einem Schraubendreher und nehmen Sie dann die Gehäuseabdeckung ab.

2 Trägermodul öffnen

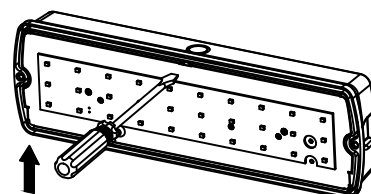

Stecken Sie den Schlitz-Schraubendreher in die Öffnung oberhalb der Mitte und hebeln Sie das Trägermodul auf.

3 Montage

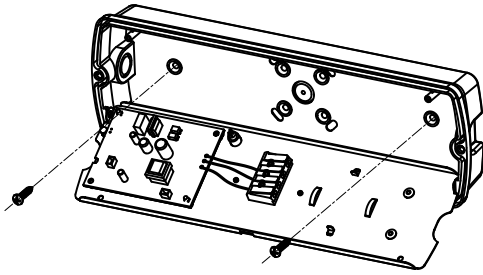

Befestigen Sie die Leuchte mit Hilfe der Schrauben an der gewünschten Position.
CBS-T: Stellen Sie die Leuchtenadresse, wie nachstehend beschrieben, ein.

4 Anschluss

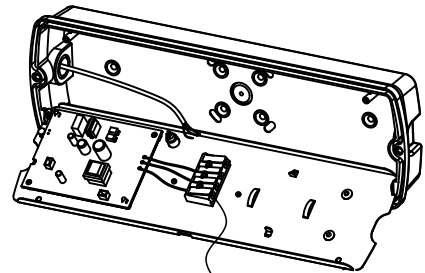

Geeignetes Kabel 0.75-2.5mm²

Schließen Sie das Kabel an den Anschlussklemmen an. Schließen Sie anschließend das Trägermodul wieder und befestigen Sie die Gehäuseabdeckung. Beachten Sie die untenstehenden Verdrahtungshinweise.

Verdrahtungshinweise

Zum LED Treiber | Anschlussklemmen | AC Eingang
Zum CBS-T ELC Modul

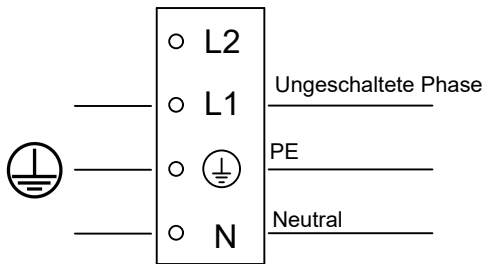

Piktogrammtypen



HS Kit (optional)
Erkennungsweite: 30m

CBS-T ULM-Modul

Wenn Sie die CBS-T Version gewählt haben und Mischbetrieb* bzw. Einzelleuchtenüberwachung* verwenden möchten, müssen Sie der Leuchte eine eindeutige Adresse im Stromkreis (1 - 20) zur Identifizierung zuordnen. Je Stromkreis können maximal 20 Leuchten angeschlossen werden. Stellen Sie die entsprechende Adresse über den Drehcodierschalter ein. Die Leuchte ist vorverdrahtet, sodass Sie den Anschluss am Klemmenblock der Leuchte vornehmen. Sollten Sie den Schalteingang verwenden wollen, schließen Sie diesen bitte direkt am Modul an. Der DALI-Eingang wird bei dieser Leuchte nicht benötigt und bleibt frei.

*Kompatible Zentralbatterieanlage erforderlich.

Adressierung:

Vorwahl: Stellung 0

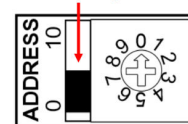

Adresse 1-9: Leuchte 1-9

Adresse 0: Leuchte 20

Vorwahl: Stellung 10

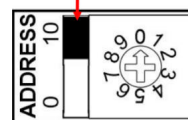

Adr. 0-9: Leuchte 10-19

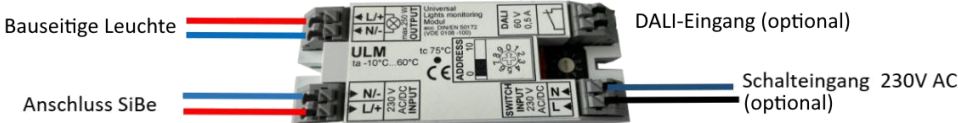

INSTALLATION INSTRUCTIONS FOR LED EXIT SIGN / SAFETY LUMINAIRE

Multipool CBS(-T)
Article codes: 1043 (1449)

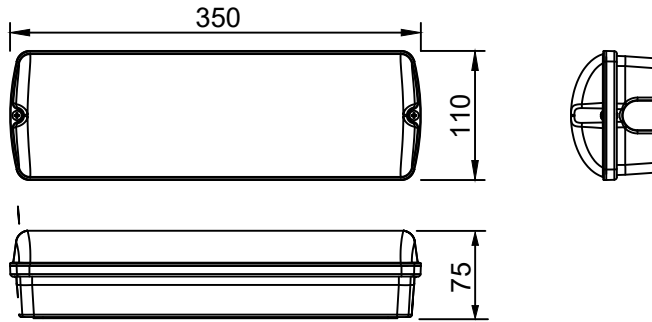
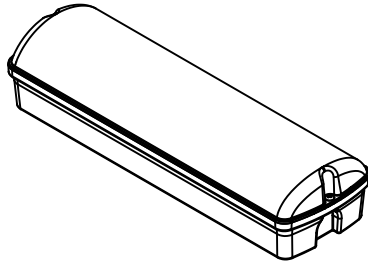

Product Feature

Power Supply	: 230VAC,50HZ or DC195-254V	LEDs	: SMD2835,30pcs
Power Consumption	: 8VA (9 . 5VA) 2.3W (3.3W)	Protection Class	: I
Ambient Operating Temp:	-10°C...+45°C*	IP Rating	: IP65
Operation	: Central battery system	Viewing distance	: 24m

* Lower temperatures (up to -20°C) on request, through special module.

Precautions

This product should be installed by a registered electrician in accordance with local standards and electrical regulations. Take care to ensure the mains supply is isolated before installation.

Service & Operation

Battery: Central battery system

The light source of this luminaire is not replaceable; when the light source reaches its end of life the whole luminaire shall be replaced.

The luminaire may be used as an exit sign (wall) or a safety luminaire (ceiling). When applying the pictograms, ensure that the surface is clean, grease-free and dry. Do not apply pictograms when using as a safety luminaire.

The luminaire has the D mark in accordance with EN 60598-2-24 for luminaires with limited surface temperature.

The luminaire is not suitable for use in cold storages.

Mounting Instructions

1 Open Cover

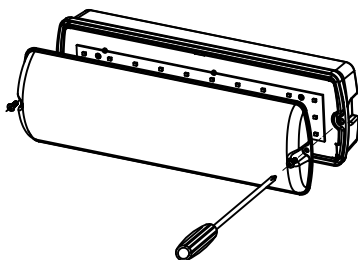

Remove screws by screwdriver then remove the cover.

2 Open gear tray.

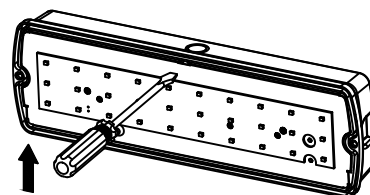

Use blade screwdriver insert the slot and pry off the steel plate.

3 Mounting

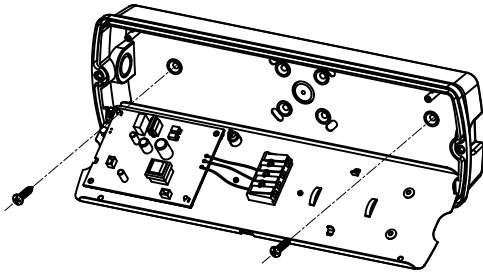

Install fixture on mounting surface by screws.
CBS-T: Set the luminaire address as described below.

4 Wiring connection

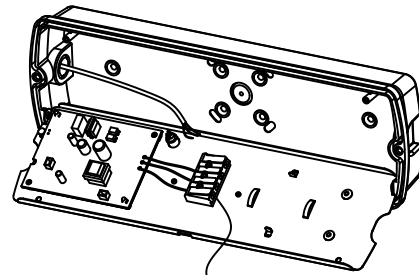

Suitable cable 0.75-2.5mm²

Connect AC supply cable to terminal block, reference wiring instruction below. Close gear tray and cover.

Wiring Instructions

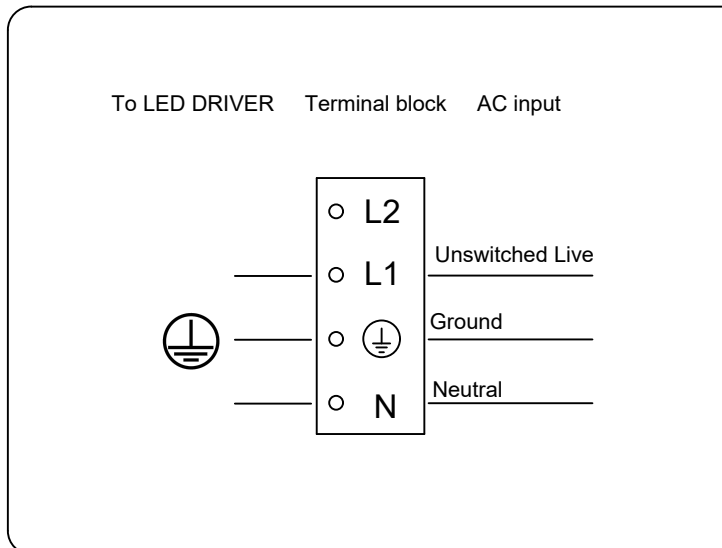

Pictogram Styles



HS Kit (optional)
Viewing Distance: 30m

CBS-T ULM Module

If you have selected the CBS-T version and want to use mixed operation* or individual luminaire monitoring*, you'll need to assign a unique address (1-20 / per circuit) to the luminaire for identification. A maximum of 20 luminaires can be connected per circuit. Set the corresponding address using the rotary coding switch. The luminaire is pre-wired so that you can make the connection at the terminal block of the luminaire. If you want to use the switching input, please connect it directly to the module. The DALI input is optional and not required for this luminaire, thus it is not connected.

*Suitable Central Battery System required.

Address setting:

Preset switch: Position 0

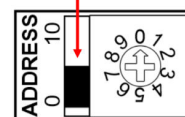

Address 1-9: Luminaire 1-9

Address 0: Luminaire 20

Preset switch: Position 10

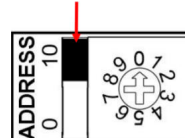

Adr. 0-9: Luminaire 10-19

