

## Inhalt

<b>1. Bestimmungsgemäße Verwendung</b> .....	<b>1</b>
<b>2. Lieferumfang</b> .....	<b>1</b>
<b>3. Abmessungen</b> .....	<b>2</b>
<b>4. Technische Daten</b> .....	<b>2</b>
4.1 Allgemein.....	2
4.2 Elektrische Kenndaten .....	3
<b>5. Zulassungen</b> .....	<b>3</b>
<b>6. Inbetriebnahme</b> .....	<b>3</b>
6.1 Sicherheitshinweise.....	3
6.2 Elektrischer Anschluss PY X-L-15 .....	5
6.3 Elektrischer Anschluss PY X-LA-15.....	5
6.4 Einstellung der Blitzfrequenz.....	6
6.5 Einstellung der Tonarten (PY X-LA-15).....	6
<b>7. Optionen</b> .....	<b>7</b>
7.1 – SSM (Soft-Start-Modul, nur 24V DC).....	7
7.2 Aktivierungseingang (-CI).....	7
<b>8. Zubehör</b> .....	<b>8</b>
<b>9. Wartung, Service, Instandhaltung</b> .....	<b>8</b>
<b>10. Außerbetriebnahme, Demontage und Entsorgung</b> .....	<b>8</b>

### 1. Bestimmungsgemäße Verwendung

Blitzleuchten der PYRA- Serie sind für die Signalisierung von z.B. Gefahrzuständen in Industrie, Gewerbe und Gebäudebereichen bestimmt. Die Geräte erzeugen optische Signale in vier verschiedenen einstellbaren Blitzfrequenzen. Bei Nutzung der Kombination mit Schallgeber (PY X-LA-15) besteht zusätzlich die Möglichkeit der akustischen Signalisierung.

Die Geräte nur in unbeschädigtem Zustand innerhalb der spezifizierten Kenndaten betreiben. Die Funktion des Gerätes ist nur gewährleistet, wenn Ober- und Unterteil korrekt zusammengefügt ist.

Die Geräte sind für den Einsatz im Innen- und Außenbereich geeignet und nur für die ortsfeste Montage bestimmt.

### 2. Lieferumfang

Der Lieferumfang besteht aus:

- 1x Signalgerät
- 1x Membrannippel M20
- 1x Kurzanleitung
- 1x Widerstand (nur bei –SSM-Versionen)

## 3. Abmessungen

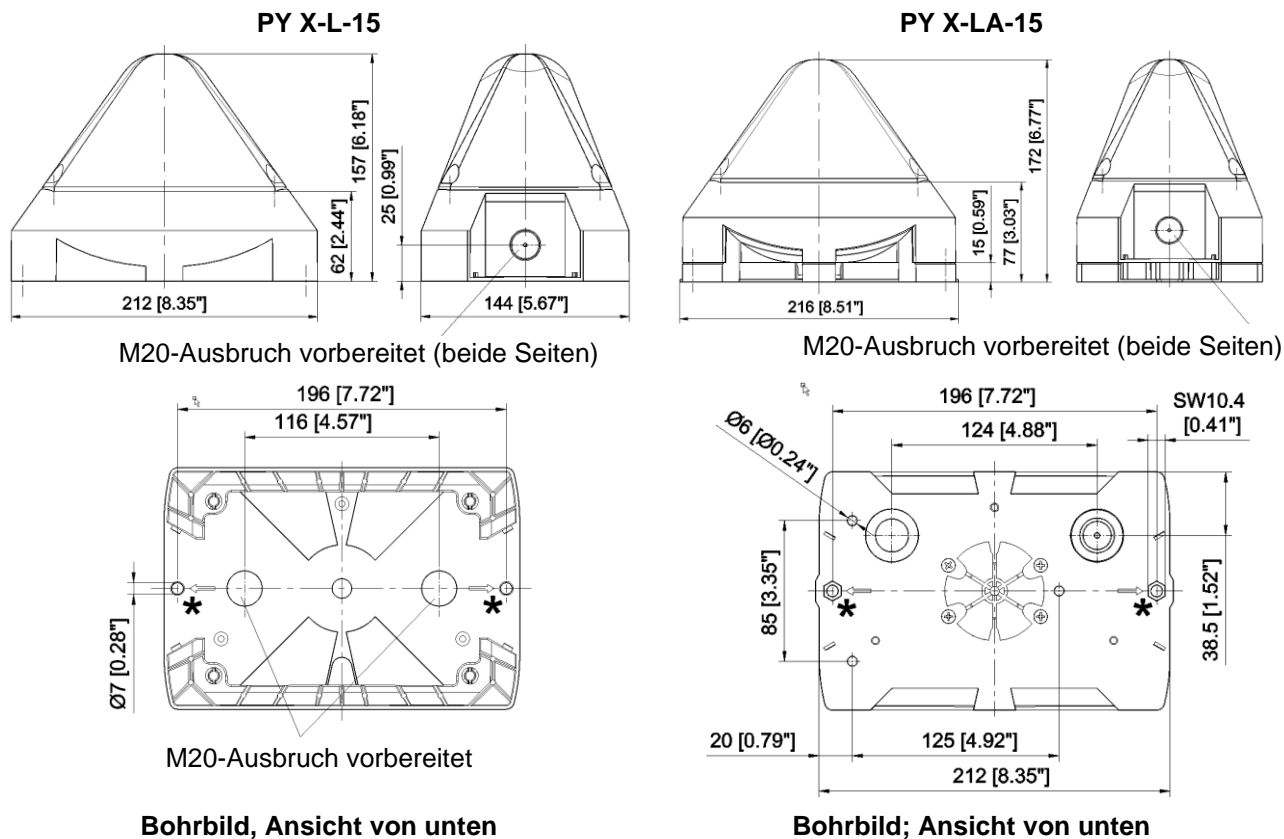

\* max. M6-Schraube, Anzugsdrehmoment 5 Nm

## 4. Technische Daten

## 4.1 Allgemein

	PY X-L-15	PY X-LA-15
Blitzenergie	15 J	15 J
Blitzfrequenz	0,1 / 0,5 / 0,75 / 1 Hz	
Max. Schallpegel	-	103 dB (A) @1m
Lautstärkeregelung	-	max. - 25 dB
Töne	-	8
Einschaltdauer	100%	
Anschlussklemmen	0,14 - 2,5mm <sup>2</sup> feindrähtig / AWG24 - AWG 14 (stranded)	
Schutzart	IP 66 (EN 60529), Type 4 & 4x	
Schlagfestigkeit	IK 08 (EN50102)	
Schutzklasse	II	
Betriebstemperatur	-40°C...+55°C (UL Certification siehe Seite 3/ see page 3)	
Lagertemperatur	-40°C...+70°C	
Max. rel. Luftfeuchte	90%	
Kabeleinführung	4x M20 vorgeprägt	
Dichtbereich der Durchführungsstülle	7 – 13 mm Bei Verwendung von Kabeldurchmessern < 7 mm eine Kabelverschraubung mit ausreichender Schutzart vorsehen	
Gehäusematerial	PC/ ABS Blend	
Haubenmaterial	PC	
Einbaulage	beliebig	
Haubenfarben	klar, weiß, gelb, orange, rot, grün, blau	

## 4.2 Elektrische Kenndaten

	PY X-L-15				PY X-LA-15			
Bemessungsspannung (Begrenzungen siehe Zulassungen)	230 V AC	115 V AC	24 V AC +/-10%	24 V DC +/-20%	230 V	115 V	24 V +/-10%	24 V DC +/-20%
Nennfrequenz	50/60 Hz			--	50/60 Hz			--
Spannungsbereich	187 - 255 V	90 -135 V	21,6 - 26,4 V	19,2 - 28,8 V	187 - 255 V	90 -135 V	21,6 - 26,4 V	19,2 - 28,8 V
Stromaufnahme max. Blitzleuchte (1 Hz)	170 mA	350 mA	970 mA	670 mA	170 mA	350 mA	970 mA	670 mA
Stromaufnahme Schallgeber	--				50 Hz: 10-25 mA	60 Hz: 10-20 mA	50/60 Hz: 40 mA	20 mA
Leistungsaufnahme	34,5 VA	34,5 VA	22 VA	13 W	38 VA	36,5 VA	23 VA	13,5 W





## 5. Zulassungen

(Zulassungen gelten für gekennzeichnete Geräte)

UL, cUL	<b>PY X-L-15/ PY X-LA-15: E189090</b> UCST, UCST7, ULSZ, ULSZ7, UEES, UEES7 (weiterführende Informationen siehe Seite 3 im englischsprachigen Kapitel)
---------	---

## 6. Inbetriebnahme

### 6.1 Sicherheitshinweise

	<p><b>GEFAHR - Lebensgefahr durch Stromschlag</b> Spannungsführende Geräte und freiliegende Anschlussleitungen können Stromschläge erzeugen und schwere Unfälle verursachen.</p> <ul style="list-style-type: none"> <li>➤ Arbeiten an elektrischen Anschlüssen dürfen nur elektrotechnisch geschulte und autorisierte Fachkräfte durchführen.</li> <li>➤ Vor der Montage alle Zuleitungen spannungsfrei schalten und gegen Wiedereinschalten sichern. Spannungsfreiheit immer sicherstellen.</li> <li>➤ Entladungsphase von 5 Minuten für die elektrischen Komponenten abwarten. Erst danach Gerät öffnen.</li> <li>➤ Das Anlegen der Betriebsspannung darf nur bei fest verschlossenem Gehäuse erfolgen.</li> </ul>
	<p><b>WARNUNG - Gefahr durch unzulässigen Einsatz der Geräte</b> Der nicht bestimmungsgemäße Einsatz kann zu schweren Unfällen führen.</p> <ul style="list-style-type: none"> <li>➤ Bei der Installation darauf achten, dass die Anschlussleitung gegen Zug und Verdrehen abgesichert ist.</li> </ul> <p>Die Geräte sind nur für die ortsfeste Montage bestimmt.</p>
	<p><b>GEFAHR - Gefahr durch Beschädigung der Geräte</b> <b>Nichtbeachtung der Typenschild-Angaben kann zu schweren Unfällen führen.</b></p> <ul style="list-style-type: none"> <li>➤ Bei Installation und Wartung der Geräte immer die Angaben auf dem Typenschild beachten.</li> </ul>
	<p><b>VORSICHT - Verletzungsgefahr durch scharfe Kanten oder erhitzte Bauteile</b></p> <ul style="list-style-type: none"> <li>➤ Bei Installations-, Montage-, oder Service-/ Wartungsarbeiten Handschuhe tragen.</li> <li>➤ Verdrahtung entfernt von scharfen Kanten, Ecken und internen Komponenten vornehmen.</li> </ul>
	<p><b>VORSICHT - Beeinträchtigung des Sehvermögens</b></p> <ul style="list-style-type: none"> <li>➤ Um eine Beeinträchtigung des Sehvermögens zu verhindern, den dauernden, direkten Blick in die aktivierte Leuchte vermeiden.</li> </ul> <p><b>VORSICHT - Beeinträchtigung des Hörvermögens</b> Bei Verwendung der Blitzleuchten-Schallgeber-Kombination:</p> <ul style="list-style-type: none"> <li>➤ Um eine Beeinträchtigung des Hörvermögens zu verhindern, bei Arbeiten/ Tests eine Schallschutzausrüstung tragen.</li> </ul>

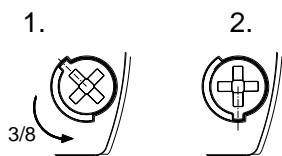
**Öffnen des Gehäuses**

1. Durch Lösen der vier Deckelschrauben lässt sich das Oberteil abnehmen

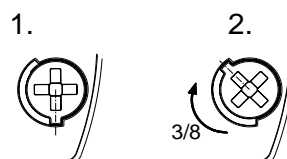
**Verschließen des Gehäuses**

1. Verschließen des Gehäuses durch Drehen der Deckelschrauben in die Endstellung bis zur Verrastung.

Das Gerät wird in nicht verschlossenem Zustand ausgeliefert. Plombierstopfen für die Gehäuseschrauben sind als Zubehör erhältlich.

**Kabeldurchführungen**

Der mitgelieferte Membrannippel kann durch eine Kabelverschraubung oder durch einen M12-Steckverbinder mit einem Flanschmaß von M20 ersetzt werden.

- Nur Kabelverschraubungen mit einer Schutzart von mindestens IP66 an den entsprechenden Durchbrüchen montieren.

Bei Kabeldurchmessern von <7 mm eine Kabelverschraubung mit ausreichender Schutzart verwenden.

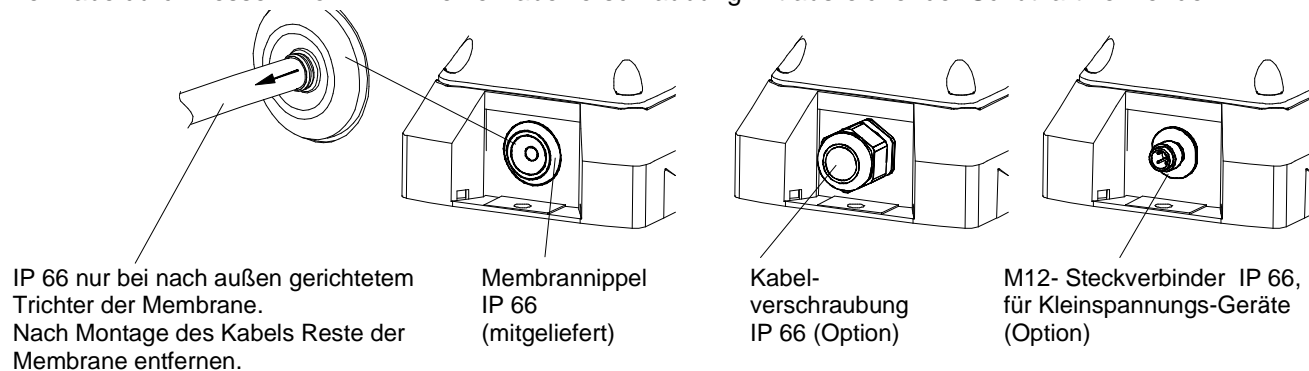

6.2 Elektrischer Anschluss PY X-L-15

Der elektrische Anschluss erfolgt auf der Anschlussplatine im Unterteil.

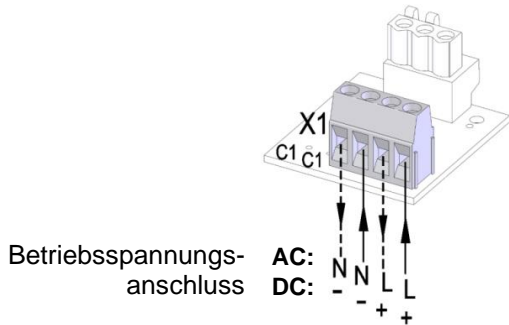

6.3 Elektrischer Anschluss PY X-LA-15

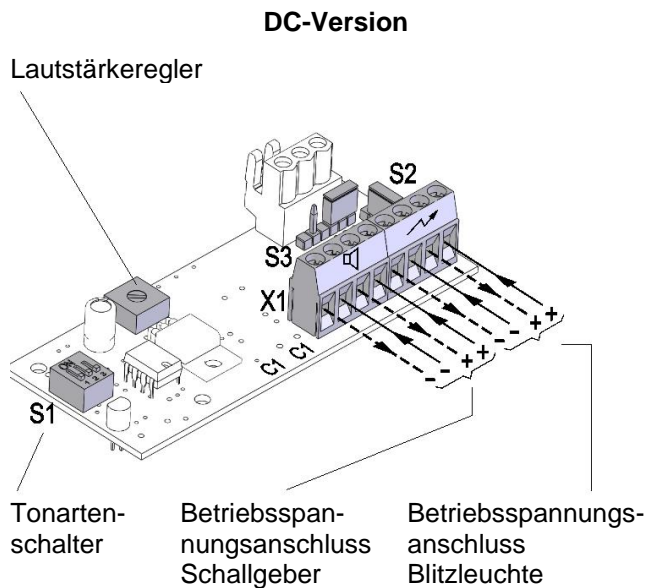
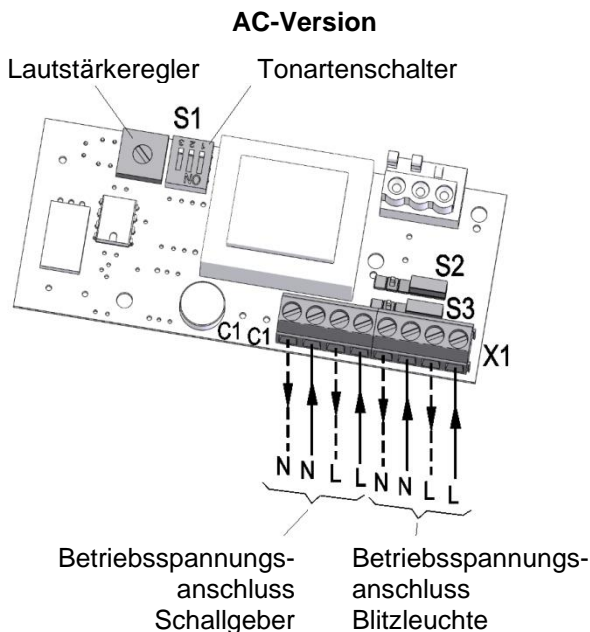

**Hinweis:**  
 Geräte mit DC-Spannung sind mit einem Verpolungsschutz ausgerüstet.  
 Keine Funktion bei Verpolung der Anschlüsse.

Bei Kombigeräten PY X-LA können Blitzleuchte und Schallgeber zusammen oder separat betrieben werden.

Schalterstellung S2 und S3 auf der Anschlussplatine wie folgt vornehmen:

Gemeinsamer Betrieb von Blitzleuchte und Schallgeber <b>(Werkseinstellung)</b>		
Betrieb mit gemeinsamer „+“ (DC) bzw. L (AC) -Spannung		
Betrieb mit gemeinsamer „-“ (DC) bzw. N (AC) -Spannung		
Getrennter Betrieb von Blitzleuchte und Schallgeber		

**6.4 Einstellung der Blitzfrequenz**

Mit dem Schalter **S1** auf der Platine in der Haube wird die Blitzfrequenz eingestellt, siehe Tabelle unten.

**Synchronizität:**

Die Geräte erfüllen die Anforderungen der EN54-23 (Gleichlauf).

**Hinweis:** Um einen Gleichlauf sicherzustellen, müssen die Geräte zwingend mit demselben Potential betrieben werden.

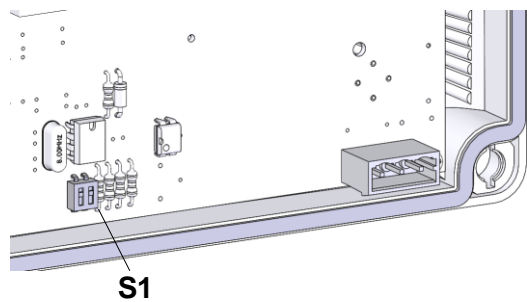

**AC-Version**

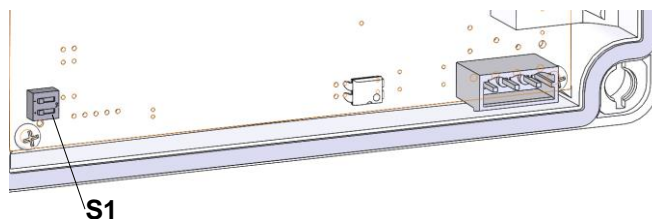

**DC-Version**

	1 Hz	0,75 Hz	0,5 Hz	0,1 Hz
*	ON OFF	ON OFF	ON OFF	ON OFF

\* Werkseinstellung

**6.5 Einstellung der Tonarten (PY X-LA-15)**

Schalterstellung **S1** auf der Anschlussplatine wie folgt vornehmen:

<b>2</b>	Sägezahn DIN 33404-3 (Notsignal) PFEER PTAP	1200Hz 500Hz	ON OFF	<b>161</b>	Dauerton	3000 Hz	ON OFF
<b>9</b>	Ansteigender Ton Feueralarm UK BS5839-1	970Hz 800Hz	ON OFF	<b>162</b>	Unterbrochener Ton	3000 Hz 0,5s 0,5s	* ON OFF
<b>131</b>	Wechselton UK BS5839-1, Feueralarm Bahnübergang	1000Hz 800Hz	ON OFF	<b>163</b>	Unterbrochener Ton	3000 Hz 25 ms 25 ms	ON OFF
<b>160</b>	Dauerton (Horn)	110 Hz	ON OFF	<b>164</b>	Ansteigender Ton	2850 Hz 143 ms 2400 Hz	ON OFF



\* Werkseinstellung

7. Optionen

7.1 – SSM (Soft-Start-Modul, nur 24V DC)

(keine UL-Zulassung)

Die Einschaltstromspitze wird begrenzt auf:

<b>PY X-L(A)-15 -SSM:</b>	 : max. 4,25 A	 : max. 4,25 A
---------------------------	---	---

Die Betriebsspannung wird erst ab >7 V zum Betriebsmittel durchgeschaltet.  
 Betriebsspannungsbereich: 19,2 – 28,8V DC

**Position des Widerstands (1kOhm) wie folgt vornehmen:**

- Den Widerstand zur Leitungsüberwachung immer im letzten Gerät montieren.
- Bei getrenntem Anschluss von Schallgeber und Blitzleuchte Position des zweiten Widerstandes siehe unten.
- Nicht benötigte Widerstände entfernen.

**PY X-L-15 –SSM**

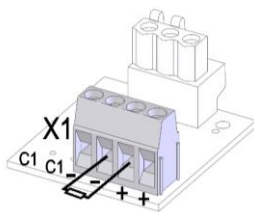

**PY X-LA-15 –SSM**

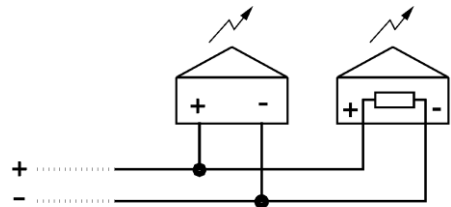
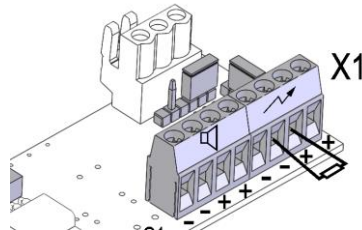

**Nur bei getrenntem Anschluss von Blitzleuchte und Schallgeber:**

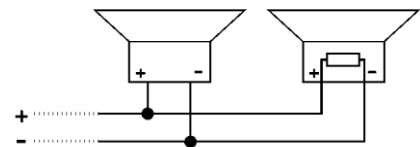
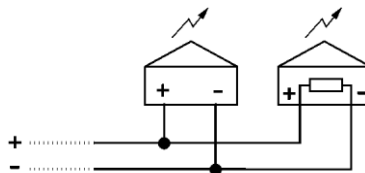
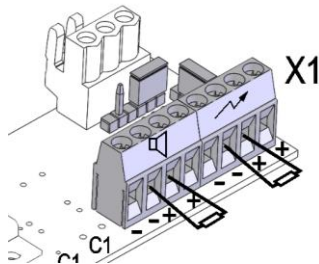

7.2 Aktivierungseingang (-CI)

Geräte mit Aktivierungseingang können mittels Steuerspannung aktiviert werden.  
 Die Leistungsaufnahme des Steuereingangs beträgt max. 1W.

**PY X-L-15**

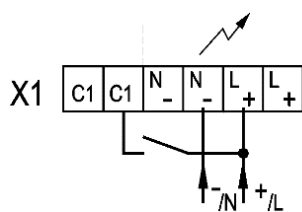

**PY X-LA-15**

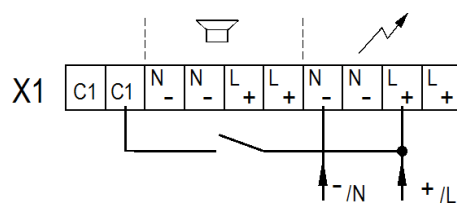

## 8. Zubehör

Artikel-Nr.	Bezeichnung
28300000002	Plombierstopfen, 4er-Pack
28912000000	Ersatzverriegelungsbolzen, 4er-Pack
28111500002	Flächendichtung PY X-L-15
28111500001	Flächendichtung PY X-LA-15

## 9. Wartung, Service, Instandhaltung

- Bei allen Arbeiten am Gerät [Sicherheitshinweise](#) beachten.

Das Gerät erfordert keine besondere Wartung.

- Äußere Reinigung mit einer schwachen Seifenlösung ohne Verwendung von Lösungsmittel vornehmen.
- Austausch von Komponenten nur mit Originalersatzteilen.
- Reparaturen grundsätzlich nur im Herstellerwerk ausführen lassen.

Umbauten, Änderungen, fehlerhafter und unzulässiger Einsatz sowie die Nichtbeachtung der Hinweise dieser Betriebsanleitung schließen eine Gewährleistung aus.

## 10. Außerbetriebnahme, Demontage und Entsorgung

- Bei allen Arbeiten am Gerät [Sicherheitshinweise](#) beachten.

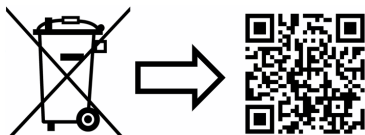

[www.pfannenberg.com/disposal](http://www.pfannenberg.com/disposal)



## Content

<b>1. Intended use</b> .....	<b>1</b>
<b>2. Scope of delivery</b> .....	<b>1</b>
<b>3. Dimensions</b> .....	<b>2</b>
<b>4. Technical data</b> .....	<b>2</b>
4.1 General.....	2
4.2 Electrical data.....	3
<b>5. Approvals</b> .....	<b>3</b>
<b>6. Commissioning</b> .....	<b>4</b>
6.1 Safety information .....	4
6.2 Electrical connection PY X-L-15.....	5
6.3 Electrical connection PY X-LA-15 .....	5
6.4 Setting the flash frequency.....	6
6.5 Setting the tone types (PY X-LA-15).....	6
<b>7. Options</b> .....	<b>7</b>
7.1 – SSM (soft-start module, only 24V DC).....	7
7.2 Control input ( -CI).....	7
<b>8. Accessories</b> .....	<b>8</b>
<b>9. Maintenance, service, repairs</b> .....	<b>8</b>
<b>10. Decommissioning, dismantling and disposal</b> .....	<b>8</b>

### 1. Intended use

Flashing lights of the PYRA series are designed for the signaling of e.g. hazardous conditions in industry, trade and construction areas. The devices generate visual signals in four different adjustable flashing frequencies.

There is also the possibility of acoustic signaling when the flashing lights are used in combination with a sounder (PY X-LA-15).

The devices must only be operated when undamaged and within the specified parameters. The function of the device can only be guaranteed if the upper and lower parts are correctly joined together.

The devices are designed for indoor and outdoor use and are only intended for fixed installation.

### 2. Scope of delivery

The scope of delivery consists of:

- 1x Signaling device
- 1x Diaphragm nipple M20
- 1x Quick guide
- 1x Resistor (only for –SSM versions)

### 3. Dimensions

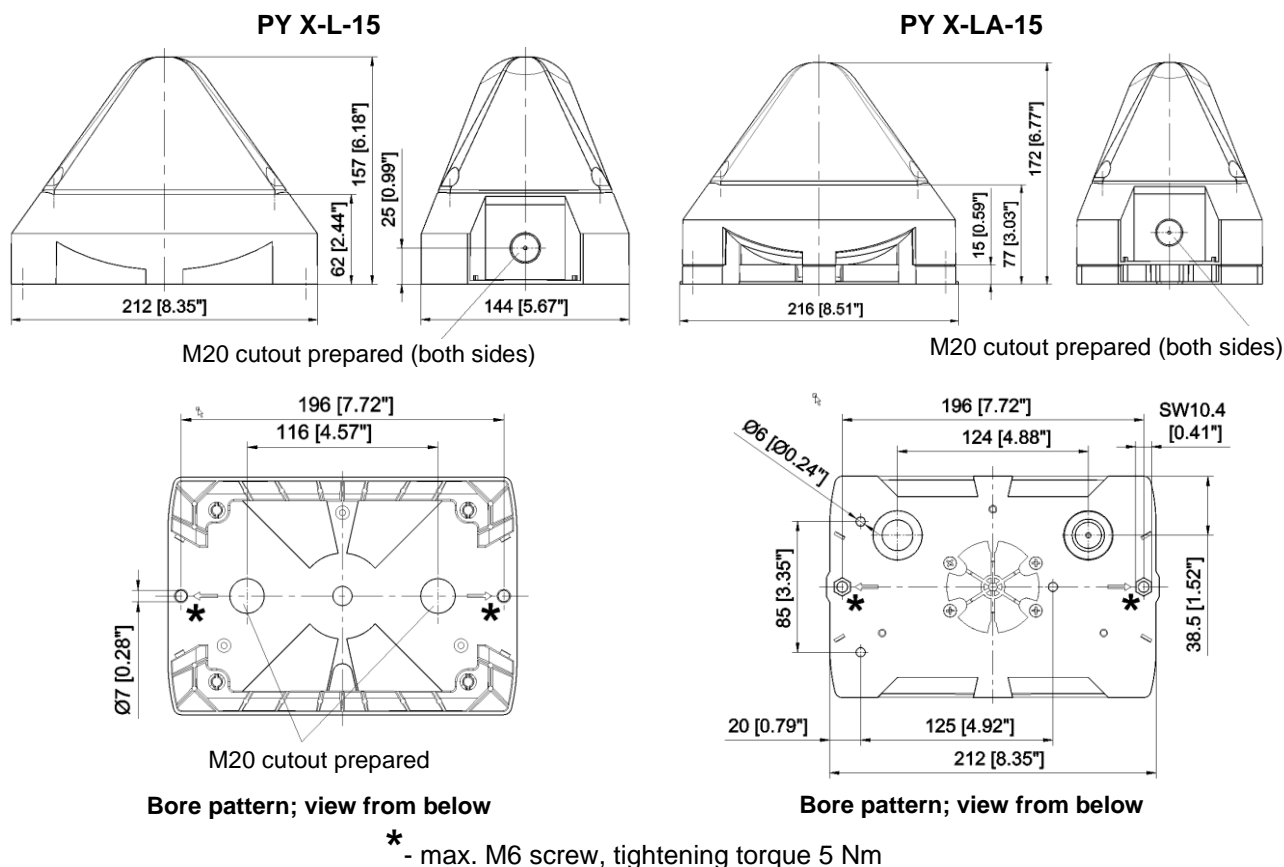

### 4. Technical data

#### 4.1 General

	PY X-L-15	PY X-LA-15
Flash energy	15 J	15 J
Flash frequency	0.1 / 0.5 / 0.75 / 1 Hz	
Max. sound level	-	103 dB (A) @ 1m
Volume control	-	max. - 25 dB
Tones	-	8
Duty cycle	100%	
Connecting terminals	0.14 – 2.5mm <sup>2</sup> fine stranded / AWG24 - AWG 14 (stranded)	
Ingress protection	IP 66 (EN 60529), Type 4 & 4x	
Impact strength	IK 08 (EN50102)	
Protection class	II □ double insulated equipment	
Operating temperature	-40°C...+55°C (UL Certification see page 3)	
Storage temperature	-40°C...+70°C	
Max. rel. air humidity	90%	
Cable inlet	4x M20 pre-embossed	
Sealing area of the feed-through grommet	7 – 13 mm A cable gland with a sufficient degree of protection must be provided when cable diameters of < 7 mm are used	
Housing material	PC/ ABS Blend	
Lens material	PC	
Installation position	any	
Lens colors	transparent, white, yellow, amber, red, green, blue	

4.2 Electrical data

	PY X-L-15				PY X-LA-15			
Rated voltage (see approvals for limit values)	230 V AC	115 V AC	24 V AC +/-10%	24 V DC +/-20%	230 V AC	115 V AC	24 V AC +/-10%	24 V DC +/-20%
Rated frequency	50/60 Hz		--		50/60 Hz		--	
Voltage range	187 - 255 V	90 -135 V	21.6 - 26.4 V	19.2 - 28.8 V	187 - 255 V	90 -135 V	21.6 - 26.4 V	19.2 - 28.8 V
Flashing light current consumption (1 Hz) max. [mA]	170 mA	350 mA	970 mA	670 mA	170 mA	350 mA	970 mA	670 mA
Sounder current consumption max. [mA]	--				50 Hz: 10-25 mA	60 Hz: 10-20 mA	50/60 Hz: 40 mA	20 mA
Power consumption	34.5 VA	34.5 VA	22 VA	13 W	38 VA	36.5 VA	23 VA	13.5 W

5. Approvals

(Approvals are valid for marked devices)

UL, cUL	<b>E189090:</b>	<b>PY X-L-15</b>
	<b>S7256:</b>	<b>PY X-LA-15</b>
		Visual Signal Appliance - General Signaling Equipment (UEES, UEES7) <b>(PY X-L-15)</b> Audible and Visual Appliance for General Signaling (Non Fire Alarm) Use. (UCST, UCST7 and UEES, UEES7) <b>(PY X-LA-15)</b>
	Rated Voltage	115 V AC or 230 V AC or 24 V DC / 24 V AC
Ambient temperature	-40°C .. +66°C	
	115 V AC 230 V AC 24 V AC 24 V DC	<p>Suitable for indoor and outdoor use. Warning: Not to be used as a Visual Public Mode Alarm Notification Appliance. <b>(PY X-L-15)</b> Warning: Not to be used as an Audible and Visual Public Mode Alarm Notification Appliance. <b>(PY X-LA-15)</b></p> <p>According to CSA-C22.2 No. 205-12 clause 4.3.4 the connection is limited to max. 10 leads. <u>Installation:</u> The units shall be installed indoors or outdoors in accordance with the manufacturer's installation instructions as well as the National Electrical Code (NFPA 70) in US. In Canada, they shall be installed in accordance with the Canadian Electrical Code, Part 1. The installations shall also be in a manner acceptable with the local authority having jurisdiction. Cable gland entries: Conduit installation needs to be UL/ cUL listed fittings suitable for knockout openings.</p>



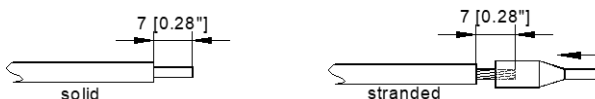

Connecting cables>



PYRA Xenon beacons PY X-L(A)-15 comply with the limits for a Class A digital device, pursuant to part 15 of the FCC Rules.

6. Commissioning

6.1 Safety information

	<p><b>DANGER - Danger to life due to electric shock</b></p> <p>Voltage-carrying devices and exposed connection cables may cause electric shocks and serious accidents.</p> <ul style="list-style-type: none"> <li>➤ Only trained and authorized electricians may work on electrical connections.</li> <li>➤ Disconnect all supply lines from mains before installation and secure them against reconnection. Always ensure absence of voltage.</li> <li>➤ Wait for the discharge phase of 5 minutes for the electrical components. The device should only be opened afterwards.</li> <li>➤ The operating voltage must only be applied when the housing is firmly closed.</li> </ul>
	<p><b>WARNING - Danger due to unauthorized use of the devices</b></p> <p>Improper use may lead to serious accidents.</p> <ul style="list-style-type: none"> <li>➤ Ensure that the connection cable is protected against pulling and twisting during installation. The devices are only intended for fixed installation.</li> </ul>
	<p><b>DANGER - Danger due to damage to the devices</b></p> <p><b>Non-compliance with the information on the type plate can lead to serious accidents.</b></p> <ul style="list-style-type: none"> <li>➤ Always observe the information on the type plate when installing and maintaining the devices.</li> </ul>
	<p><b>CAUTION - Risk of injury due to sharp edges or heated components</b></p> <ul style="list-style-type: none"> <li>➤ Wear gloves during any installation, assembly or service/maintenance work.</li> <li>➤ Perform wiring tasks at a distance from sharp edges, corners and internal components.</li> </ul>
	<p><b>CAUTION - Impairment of vision</b></p> <ul style="list-style-type: none"> <li>➤ Avoid constant, direct glances into the activated lights to prevent impairment of vision.</li> </ul> <p><b>CAUTION - High volume when using sounder/flashing light combination.</b></p> <p>When using the flashing light/sounder combination:</p> <ul style="list-style-type: none"> <li>➤ Wear sound insulation equipment during work/testing to prevent hearing impairment.</li> </ul>

Opening the housing

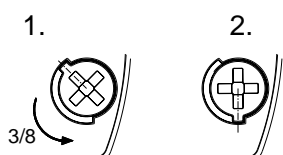

The upper part can be detached by loosening the four cover screws

Closing the housing

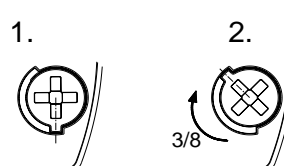

Close the housing by turning the cover screws to the end position until they lock in place.

The device is delivered in an unsealed condition. Sealing plugs for the housing screws are available as accessories.

Cable feed-throughs

The supplied diaphragm nipple can be replaced by a cable gland or by an M12 plug-in connector with a flange dimension of M20.

- Only cable glands with a degree of protection of at least IP66 should be fitted to the corresponding openings.

Cable diameters of <7 mm require a cable gland with a sufficient degree of protection.

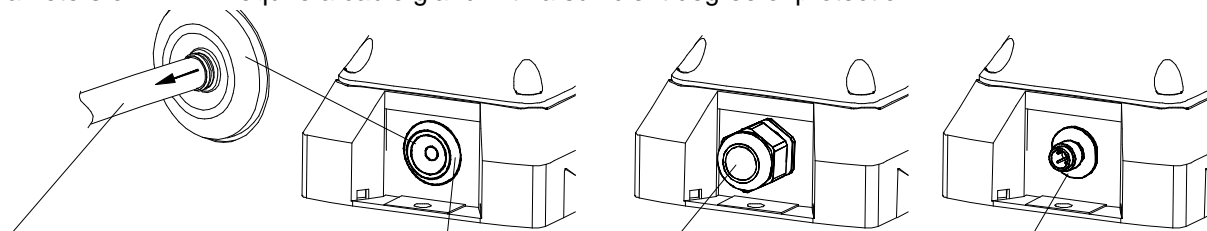

IP 66 only with the diaphragm funnel pointing outwards. Remove the remains of the diaphragm after the cable has been fitted.

Diaphragm nipple IP 66 (supplied)

Cable gland, IP 66 (option)

M12 plug-in connector IP 66, for low-voltage devices (option)

6.2 Electrical connection PY X-L-15

The electrical connection is established on the connection board in the lower part.

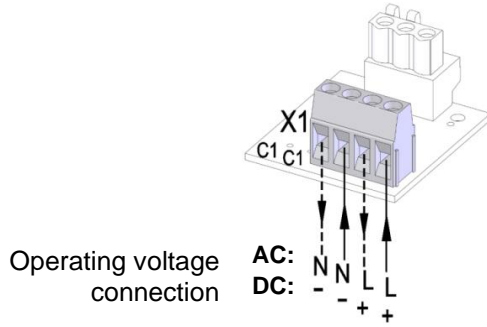

6.3 Electrical connection PY X-LA-15

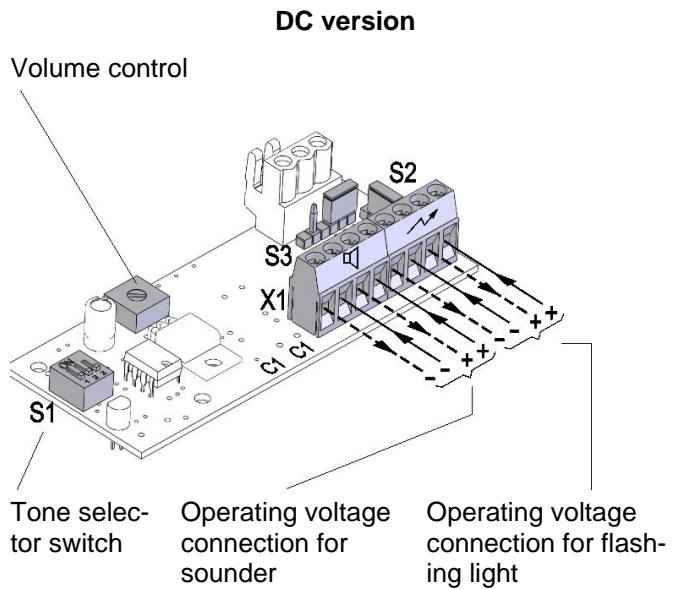
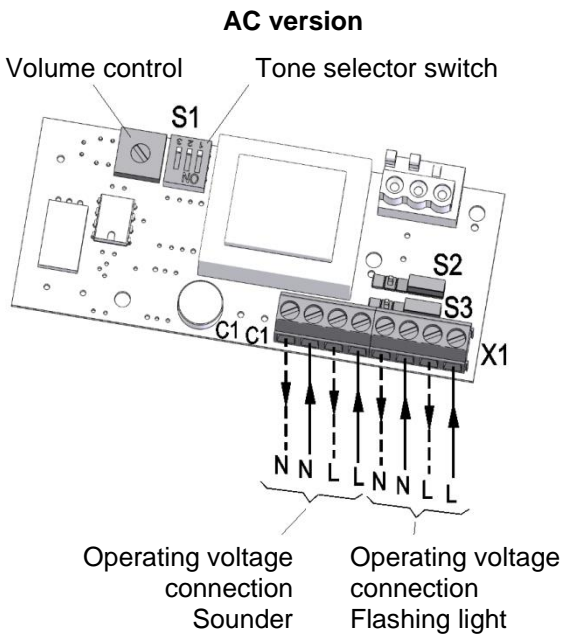

**Note:**  
Devices with DC voltage are equipped with reverse polarity protection.  
No function if the polarity of the connections is reversed.

The flashing light and sounder systems can be operated together or separately with combination devices PY X-LA-15.

S2 and S3 switch setting on the connection board should be as follows:

Simultaneous operation of flashing light and sounder <b>(Factory setting)</b>		
Operation with common "+" (DC) or L (AC) voltage		
Operation with common "-" (DC) or N (AC) voltage		
Separate operation of flashing light and sounder		

### 6.4 Setting the flash frequency

The flash frequency is set using the **S1** switch on the board in the lens, see table below.

**Synchronicity:**

The devices comply with the requirements of EN54-23 (synchronous operation).

**Note:** The devices must be operated with the same potential to ensure synchronous operation.

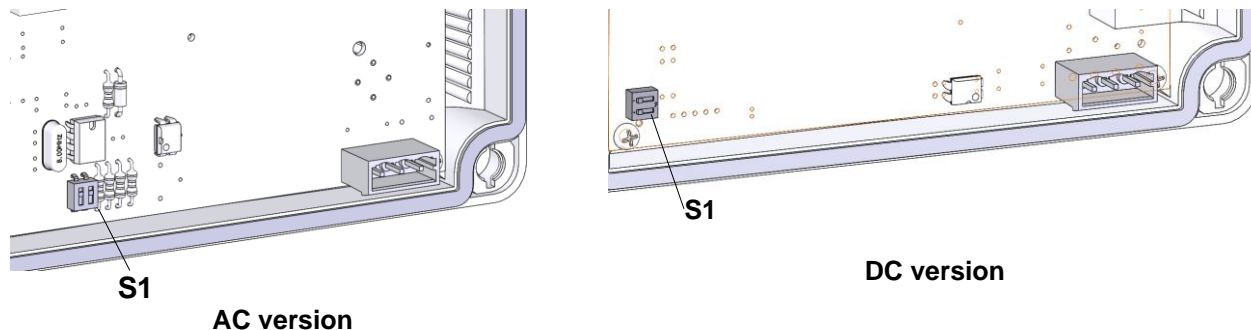

	1 Hz	0.75 Hz	0.5 Hz	0.1 Hz
* ON				
OFF				

\* Factory setting

### 6.5 Setting the tone types (PY X-LA-15)

**S1** switch setting on the connection board should be as follows:



<b>2</b>	Sawtooth DIN 33404-3 (emergency signal) PFEER PTAP	1200Hz 500Hz 	ON OFF	<b>161</b>	Continuous tone	3000 Hz 	ON OFF
<b>9</b>	Slow whoop Fire alarm UK BS5839-1	970Hz 800Hz 	ON OFF	<b>162</b>	Interrupted tone	3000 Hz 	* ON OFF
<b>131</b>	Alternating tone UK BS5839-1, Level crossing fire alarm	1000Hz 800Hz 	ON OFF	<b>163</b>	Interrupted tone	3000 Hz 	ON OFF
<b>160</b>	Continuous tone (horn)	110 Hz 	ON OFF	<b>164</b>	Slow whoop	2850 Hz 2400 Hz 	ON OFF

\* Factory setting

## 7. Options

### 7.1 – SSM (soft-start module, only 24V DC)

The inrush current peak is limited to:

<b>PY X-L(A)-15 -SSM:</b>	 : max. 4.25 A	 : max. 4.25 A
---------------------------	---	---

The operating voltage is only switched through to the operating equipment from >7 V.

Operating voltage range: 19.2 V – 28.8 V DC

#### Positioning of the resistor (1kOhm) is as follows:

- Always mount the resistor for line monitoring in the last device.
- See below for the position of the second resistor if the sounder and flashing light are connected separately.
- Remove any resistors that are not required.

**PY X-L-15 –SSM**

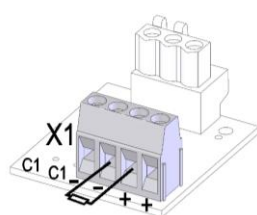

**PY X-LA-15 –SSM**

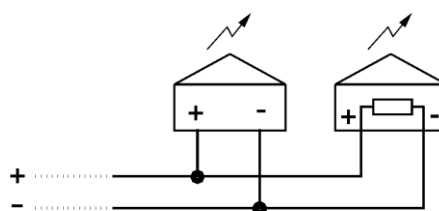
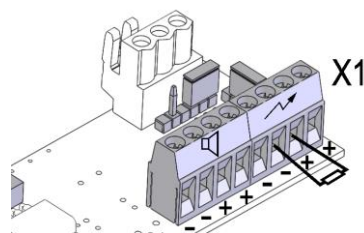

#### Only with separate connection of flashing light and sounder:

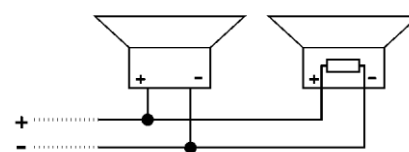
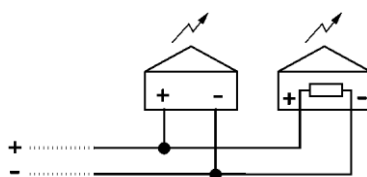
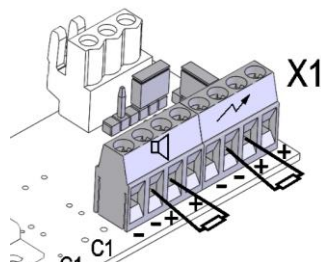

### 7.2 Control input (-CI)

Devices with control input can be activated by means of control voltage.

The power consumption of the control input is max. 1W.

**PY X-L-15**

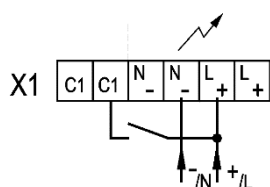

**PY X-LA-15**

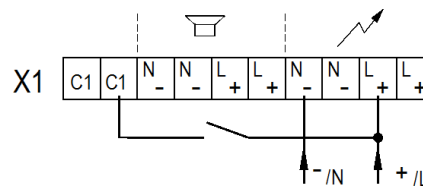

## 8. Accessories

Item No.	Designation
28300000002	Sealing plug, 4-pack
28912000000	Spare locking bolt, 4-pack
28111500002	Surface seal PY X-L-15
28111500001	Surface seal PY X-LA-15

## 9. Maintenance, service, repairs

- Observe the [Safety information](#) during all work on the device.

The device requires no special maintenance.

- Carry out external cleaning using a weak soap solution without using any solvents.
- Only replace components using original spare parts.
- Only have repairs carried out at the manufacturer's premises.

Conversions, modifications, improper and impermissible use as well as failure to observe the notes in these operating instructions shall void any warranty.

## 10. Decommissioning, dismantling and disposal

- Observe the [Safety information](#) during all work on the device.

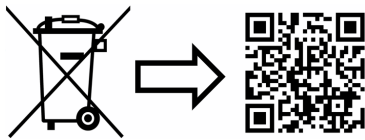

[www.pfannenber.com/disposal](http://www.pfannenber.com/disposal)



**Pfannenberg GmbH**

Werner-Witt-Straße 1 · D- 21035 Hamburg

Tel.: +49/ (0)40/ 734 12-0

Fax: +49/ (0)40/ 734 12-101

service@pfannenber.com

<http://www.pfannenber.com>



## Sommaire

<b>1. Utilisation conforme</b> .....	<b>1</b>
<b>2. Contenu de la livraison</b> .....	<b>1</b>
<b>3. Dimensions</b> .....	<b>2</b>
<b>4. Caractéristiques techniques</b> .....	<b>2</b>
4.1 Généralités .....	2
4.2 Caractéristiques électriques .....	3
<b>5. Admissions</b> .....	<b>3</b>
<b>6. Mise en service</b> .....	<b>3</b>
6.1 Consignes de sécurité.....	3
6.2 Branchement électrique PY X-L-15.....	4
6.3 Branchement électrique PY X-LA-15 .....	5
6.4 Réglage de la fréquence du flash .....	6
6.5 Réglage des types de sons (PY X-LA-15) .....	6
<b>7. Options</b> .....	<b>7</b>
7.1 – SSM (Module Soft-Start, uniquement 24 V CC) .....	7
7.2 Entrée de commande (--Cl) .....	7
<b>8. Accessoires</b> .....	<b>8</b>
<b>9. Maintenance, entretien, réparation</b> .....	<b>8</b>
<b>10. Mise hors service, démontage et élimination</b> .....	<b>8</b>

### 1. Utilisation conforme

Les feux flash de la série PYRA sont conçus pour la signalisation des situations dangereuses dans l'industrie, le commerce et le secteur du bâtiment. Les dispositifs émettent des signaux optiques qui se déclinent en quatre fréquences de flash différentes et réglables. En cas d'utilisation de la combinaison avec sirène (PY X-LA-15), il y a aussi la possibilité d'une signalisation acoustique.

N'utilisez les appareils que s'ils sont en bon état et conformes aux caractéristiques spécifiées. Le fonctionnement de l'appareil n'est garanti que si les parties supérieure et inférieure ont été correctement assemblées. Les appareils conviennent à une utilisation intérieure comme extérieure et sont uniquement destinés à une installation stationnaire.

### 2. Contenu de la livraison

La livraison se compose des éléments suivants :

- 1x appareil de signalisation
- 1x raccord fileté à membrane M20
- 1x guide rapide
- 1x résistance (uniquement sur la version –SSM)

### 3. Dimensions



Schéma de perçage, vue de dessous

Schéma de perçage, vue de dessous

\* - vis M6 maxi, couple de serrage 5 Nm

### 4. Caractéristiques techniques

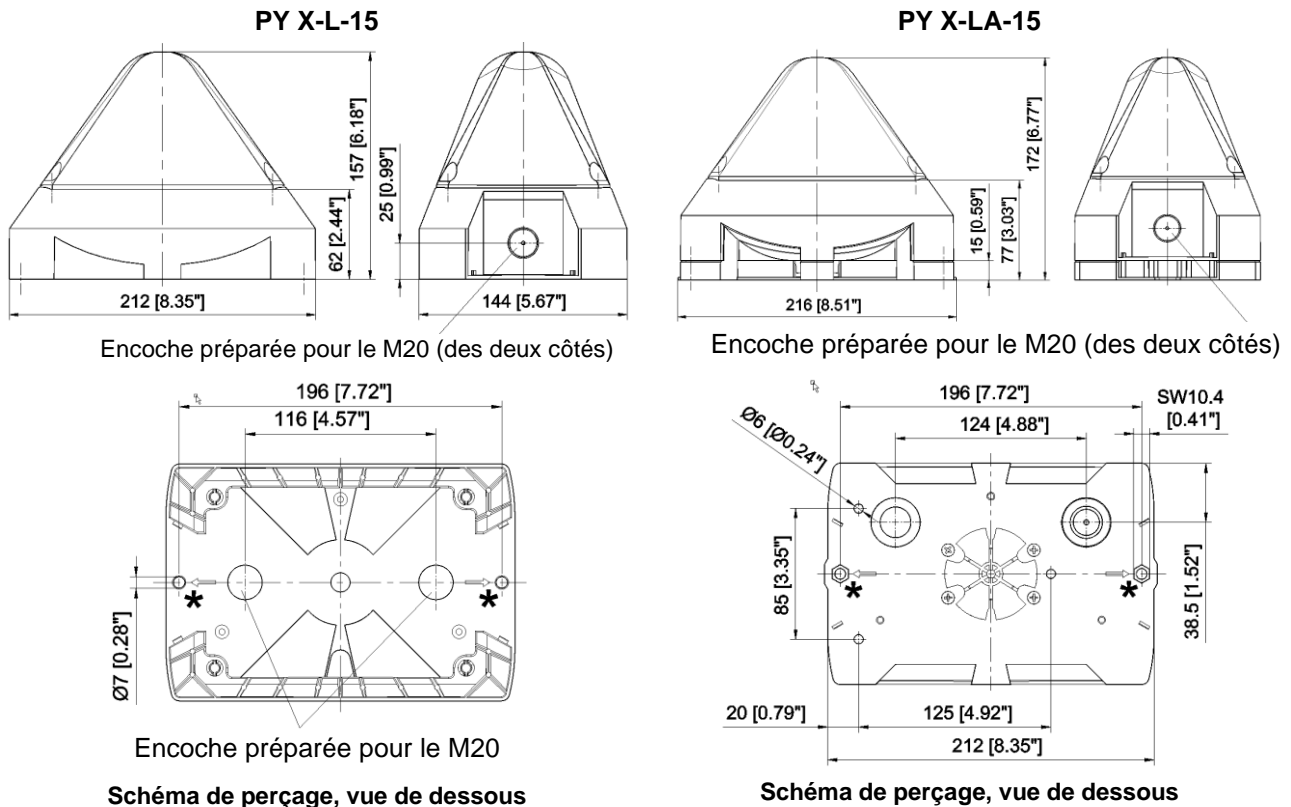
#### 4.1 Généralités

	PY X-L-15	PY X-LA-15
Puissance lumineuse	15 J	15 J
Fréquence du flash	0,1 / 0,5 / 0,75 / 1 Hz	
Niveau sonore maximal	-	103 dB (A) @1m
Réglage du volume sonore	-	max. - 25 dB
Sons	-	8
Facteur de marche	100%	
Bornes de connexion	0,14 - 2,5mm <sup>2</sup> à fil fin / AWG24 - AWG 14 (torsadé)	
Indice de protection	IP 66 (EN 60529), Type 4 & 4x	
Résistance aux chocs	IK 08 (EN50102)	
Classe de protection	II	
Température de service	-40°C...+55°C (voir la certification UL page 3 de la partie en langue anglaise)	
Température de stockage	-40°C...+70°C	
Humidité relative max.	90%	
Entrée de câbles	4x M20 avec empreinte préalable	
Zone d'étanchéité du passe-fils	7 – 13 mm En cas d'utilisation câbles de diamètre < 7 mm, veuillez prévoir un raccord de câble équipé d'un type de protection suffisant.	
Matériau du boîtier	PC/ ABS Blend	
Matériau du capot	PC	
Position de montage	au choix	
Couleurs du capot	transparent, blanc, jaune, orange, rouge, vert, bleu	

## 4.2 Caractéristiques électriques

	PY X-L-15				PY X-LA-15			
Tension de service (Pour les limites cf. Admissions)	230 V CA	115 V CA	24 V CA +/-10%	24 V CC +/-20%	230 V CA	115 V CA	24 V CA +/-10%	24 V CC +/-20%
Fréquence nominale	50/60 Hz				50/60 Hz			
Plage de tension de service	187 - 255 V	90 -135 V	21,6 - 26,4 V	19,2 - 28,8 V	187 - 255 V	90 -135 V	21,6 - 26,4 V	19,2 - 28,8 V
Consommation de courant feux flash (1 Hz) max [mA]	170 mA	350 mA	970 mA	670 mA	170 mA	350 mA	970 mA	670 mA
Consommation de courant sirène [mA]	--				50 Hz: 10-25 mA	60 Hz: 10-20 mA	50/60 Hz: 40 mA	20 mA
Consommation d'énergie	34,5 VA	34,5 VA	22 VA	13 W	38 VA	36,5 VA	23 VA	13,5 W





## 5. Admissions

(Les admissions sont valables pour les appareils signalés)

UL, cUL	<b>E189090:</b> PY L-M (UEES, UEES7) <b>S7256:</b> PY L-MA (UCST, UCST7 and UEES, UEES7) (pour plus d'informations, cf. page 3 de la partie en langue anglaise)
---------	---

## 6. Mise en service

### 6.1 Consignes de sécurité

	<p><b>DANGER - Danger de mort par décharge électrique</b></p> <p>Les appareils sous tension et les câbles de raccordement dénudés peuvent provoquer des décharges électriques et des accidents graves.</p> <ul style="list-style-type: none"> <li>➤ Les travaux sur les branchements électriques ne peuvent être effectués que par des professionnels agréés, formés en électrotechnique.</li> <li>➤ Avant le montage, veuillez débrancher tous les câbles d'alimentation électrique et veillez à ce que le courant ne soit pas rétabli. Assurez-vous toujours de l'absence de tension.</li> <li>➤ Attendez la fin de la phase de décharge de 5 minutes pour les composantes électriques. L'appareil peut ensuite être ouvert.</li> <li>➤ La tension de service ne doit être appliquée que lorsque le boîtier est solidement fermé.</li> </ul>
	<p><b>AVERTISSEMENT - Risques liés à une utilisation non conforme des appareils</b></p> <p>Une utilisation non conforme peut entraîner des accidents graves.</p> <ul style="list-style-type: none"> <li>➤ Lors de l'installation, assurez-vous que le câble de raccordement est protégé contre la traction et la torsion.</li> </ul> <p>Les appareils sont uniquement destinés à une installation stationnaire.</p>
	<p><b>DANGER - Risques liés à la détérioration des appareils</b></p> <p><b>Le non-respect des indications de la plaque signalétique peut entraîner des accidents graves.</b></p> <ul style="list-style-type: none"> <li>➤ Lors de l'installation et de la maintenance des appareils, prenez toujours en compte les indications figurant sur la plaque signalétique.</li> </ul>
	<p><b>ATTENTION - Risques de blessures par des arêtes vives ou des composants chauds</b></p> <ul style="list-style-type: none"> <li>➤ Portez des gants lors des travaux d'installation, de montage ou d'entretien / de maintenance.</li> <li>➤ Réalisez le câblage à l'écart des arêtes vives, des coins pointus et des composants internes.</li> </ul>
	<p><b>ATTENTION - Déficience de la vue</b></p> <ul style="list-style-type: none"> <li>➤ Pour éviter toute altération de la vision, ne regardez pas fixement et directement le feu flash activé.</li> </ul> <p><b>ATTENTION - Risques d'altération de l'ouïe</b></p> <p>Lors de l'utilisation de la combinaison feu/ sirène :</p> <ul style="list-style-type: none"> <li>➤ Veuillez porter un équipement anti-bruit pour prévenir toute altération de l'ouïe pendant votre travail ou lors des tests.</li> </ul>

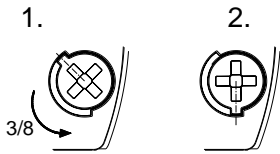
**Ouverture du boîtier**

1. 2. La partie supérieure peut être retirée en desserrant les quatre vis du couvercle.

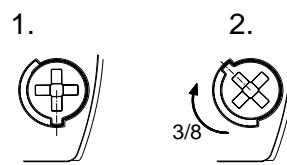
**Fermeture du boîtier**

1. 2. Le boîtier se referme en tournant les vis du couvercle jusqu'en position finale pour le verrouillage.

À la livraison, l'appareil n'est pas verrouillé.

Des bouchons de plombier sont disponibles dans les accessoires pour les vis du boîtier.

**Passage des câbles**

Le raccord fileté à membrane fourni peut être remplacé par un presse-étoupes à vis ou par un connecteur M12 avec une bride de dimension M20.

- Veuillez ne monter que des presse-étoupes ayant un type de protection supérieur ou égal à IP66 au niveau des perçages prévus à cet effet.

En cas d'utilisation câbles de diamètre < 7 mm, veuillez prévoir un raccord de câble équipé d'un type de protection suffisant.

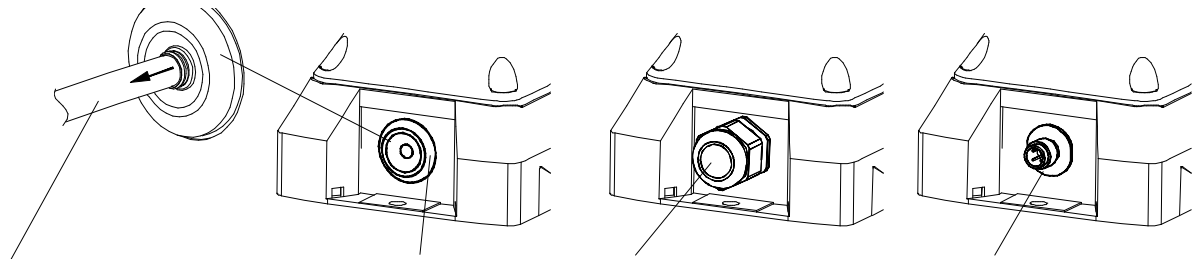

Protection IP66 seulement lorsque l'entonnoir de la membrane est orienté vers l'extérieur. Après le montage du câble, veuillez enlever le reste de la membrane.

Raccord fileté à membrane IP 66 (fourni)

Presse-étoupes IP 66 (Option)

Connecteur M12 IP 66 pour appareils à très basse tension (Option)

**6.2 Branchement électrique PY X-L-15**

Le branchement électrique se fait sur la platine de raccordement, dans la partie inférieure.

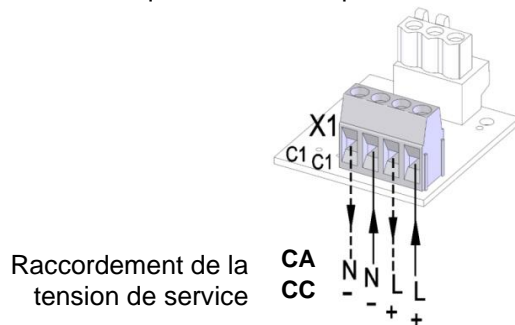

6.3 Branchement électrique PY X-LA-15

Version CA

Version CC

Dispositif de réglage du volume

Commutateur de tonalité

Dispositif de réglage du volume

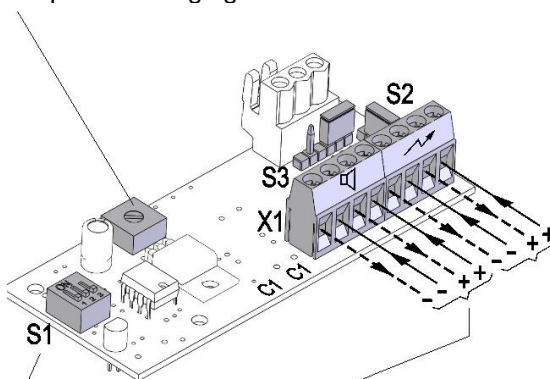
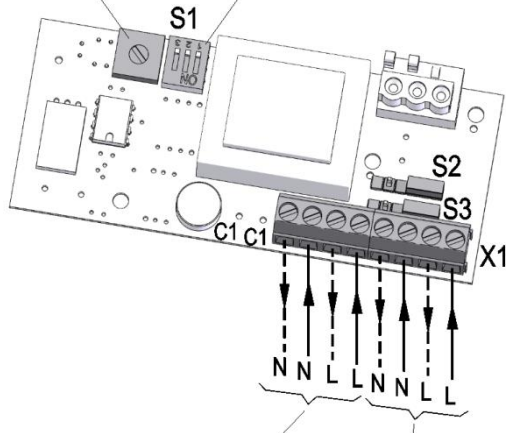

Raccordement de la tension de service sirène

Raccordement de la tension de service feux flash

Commutateur de tonalité

Raccordement de tension de service pour la sirène

Raccordement de tension de service pour les feux flash

**Remarque :**

Les appareils à tension continue (CC) sont dotés d'une protection contre l'inversion de polarité.

Pas de fonctionnement en cas d'inversion de la polarité.

Sur les appareils combinés PY X-LA-15, les feux flash et les sirènes peuvent fonctionner séparément ou bien ensemble.

**Positionner le commutateur S2 et S3 sur la platine de raccordement comme suit :**

Fonctionnement commun des feux flash et des sirènes <b>(réglage d'usine)</b>		
Utilisation avec tension commune « + » (CC) ou L (CA)		
Utilisation avec tension commune « - » (CC) ou N (CA)		
Fonctionnement séparé des feux flash et des sirènes		

### 6.4 Réglage de la fréquence du flash

La fréquence du flash se règle à l'aide du commutateur **S1** sur la platine dans le capot, voir tableau ci-dessous.

**Synchronisme :**

Les appareils remplissent les exigences de la norme EN54-23 (synchronisme).

**Remarque :** Afin d'assurer un synchronisme, les appareils doivent impérativement être utilisés avec le même potentiel.

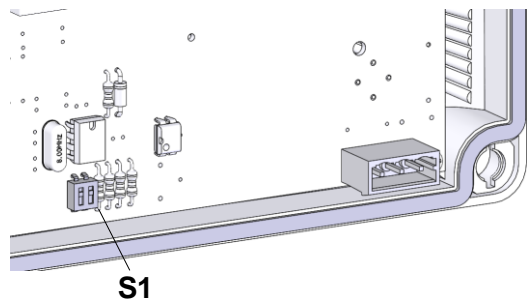

Version CA

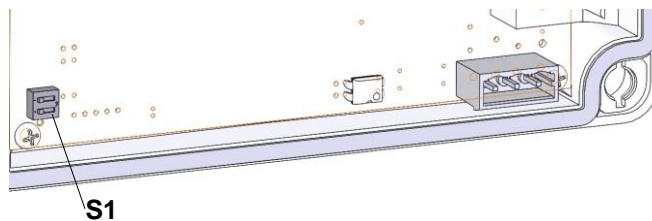

Version CC

	1 Hz	0,75 Hz	0,5 Hz	0,1 Hz
*				

\* Réglage d'usine

### 6.5 Réglage des types de sons (PY X-LA-15)

Positionner le commutateur **S1** sur la platine de raccordement comme suit :



<b>2</b>	Dent de scie DIN 33404-3 (signal de détresse) PFEER PTAP	1200Hz 500Hz		1s	ON	OFF	<b>161</b>	Son continu	3000 Hz		ON	OFF	
<b>9</b>	Sirène montante Alarme incendie UK BS5839-1	970Hz 800Hz		1s	ON	OFF	<b>162</b>	Son intermittent	3000 Hz		*	ON	OFF
<b>131</b>	Modulé bi-ton UK BS5839-1, Alarme incendie passage à niveau	1000Hz 800Hz		0,25s 0,25s	ON	OFF	<b>163</b>	Son intermittent	3000 Hz		ON	OFF	
<b>160</b>	Son continu (Horn)	110 Hz			ON	OFF	<b>164</b>	Sirène montante	2850 Hz 2400 Hz		ON	OFF	

\* Réglage d'usine

## 7. Options

### 7.1 – SSM (Module Soft-Start, uniquement 24 V CC)

La pointe du courant à l'enclenchement est limitée à :

<b>PY X-L(A)-15 -SSM:</b>	 : max. 4,25 A	 : max. 4,25 A
---------------------------	---	---

Le transfert de la tension de service sur l'équipement s'effectue à partir de > 7 V.

Plage de tension de service : 19,2 – 28,8 V CC

#### Positionner la résistance (1kOhm) comme suit :

- Veillez à toujours installer la résistance pour la surveillance de ligne sur le dernier appareil.
- Pour les raccordements séparés du feu flash et de la sirène, voir ci-dessous pour la position de la deuxième résistance.
- Ôtez les résistances qui ne sont pas nécessaires.

#### PY X-L-15-SSM

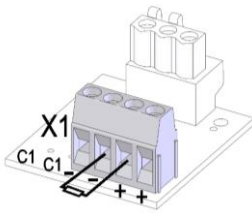

#### PY X-LA-15-SSM

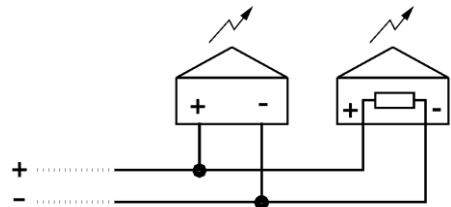
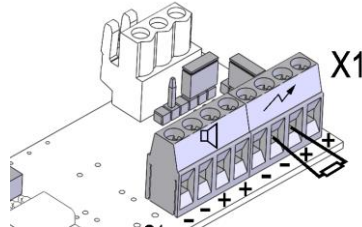

#### Uniquement pour le raccordement séparé des feux flash et des sirènes :

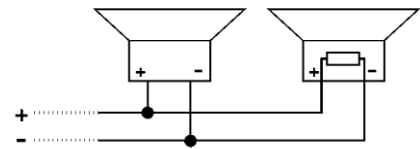
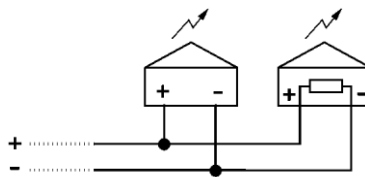
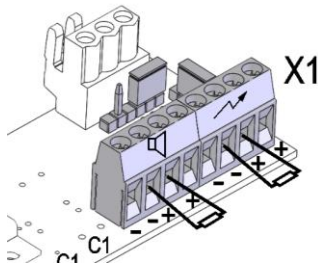

### 7.2 Entrée de commande (--C1)

Les appareils disposant de l'entrée de commande peuvent être activés à l'aide de la tension de commande. L'entrée de commande consomme max. 1 W.

#### PY X-L-15

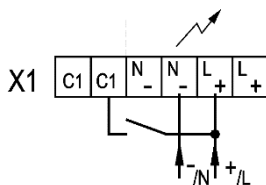

#### PY X-LA-15

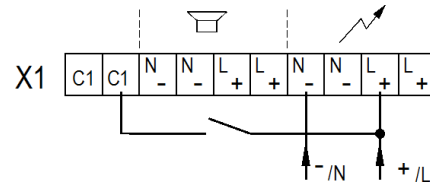

## 8. Accessoires

Numéro de l'article	Description
28300000002	Bouchon de plombier, lot de 4
28912000000	Boulons de verrouillage de rechange, lot de 4
28111500002	Étanchéité plane PY X-L-15
28111500001	Étanchéité plane PY X-LA-15

## 9. Maintenance, entretien, réparation

- Tenez compte des [Consignes de sécurité](#) pour toutes les interventions sur l'appareil.

L'appareil ne nécessite aucune maintenance particulière.

- Le nettoyage extérieur doit être effectué avec une solution légèrement savonneuse, sans solvant.
- Tous les composants doivent être remplacés uniquement par des pièces originales.
- Les réparations doivent en principe être effectuées dans les ateliers du fabricant.

Toute transformation, modification, utilisation incorrecte ou peu fiable ainsi que le non-respect des instructions de service entraîne l'exclusion de la garantie.

## 10. Mise hors service, démontage et élimination

- Tenez compte des [Consignes de sécurité](#) pour toutes les interventions sur l'appareil.

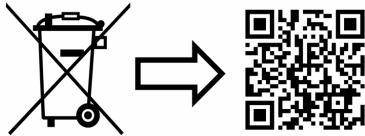

[www.pfannenber.com/disposal](http://www.pfannenber.com/disposal)



**Pfannenberg GmbH**

Werner-Witt-Straße 1 · D- 21035 Hamburg (Hambourg)

Tél. : +49/ (0)40/ 734 12-0

Fax : +49/ (0)40/ 734 12-101

service@pfannenber.com

<http://www.pfannenber.com>



## Contenuto

<b>1. Uso conforme</b> .....	<b>1</b>
<b>2. Scopo della fornitura</b> .....	<b>1</b>
<b>3. Dimensioni</b> .....	<b>2</b>
<b>4. Dati tecnici</b> .....	<b>2</b>
4.1 Caratteristiche generali .....	2
4.2 Dati elettrici .....	3
<b>5. Omologazioni</b> .....	<b>3</b>
<b>6. Messa in funzione</b> .....	<b>3</b>
6.1 Istruzioni di sicurezza .....	3
6.2 Collegamento elettrico PY X-L-15 .....	4
6.3 Collegamento elettrico PY X-LA-15 .....	5
6.4 Impostazione della frequenza di flash .....	6
6.5 Impostazione dei toni (PY X-LA-15) .....	6
<b>7. Opzioni</b> .....	<b>7</b>
7.1 – SSM (Soft Start Module, solo 24V cc) .....	7
7.2 Ingresso di attivazione ( -CI).....	7
<b>8. Accessori</b> .....	<b>8</b>
<b>9. Manutenzione, assistenza, riparazione</b> .....	<b>8</b>
<b>10. Messa fuori servizio, smontaggio e smaltimento</b> .....	<b>8</b>

### 1. Uso conforme

Le luci flash della serie PYRA sono indicate per la segnalazione degli stati di pericolo in ambienti industriali, commerciali e negli edifici. L'attrezzatura genera dei segnali visivi con quattro frequenze di flash diverse e regolabili. L'uso in combinazione alla segnalazione acustica (PY X-LA-15) permette anche di sfruttare i segnali acustici.

Utilizzare l'attrezzatura solo se non danneggiata e nel rispetto delle specifiche del cliente. Il funzionamento dell'attrezzatura è garantito solo se la parte superiore e quella inferiore sono montate in modo corretto.

L'attrezzatura è adatta all'impiego all'aperto e in ambienti chiusi, ma solo per il montaggio fisso.

### 2. Scopo della fornitura

La fornitura comprende:

- N.1 segnalatore
- N.1 membrana M20
- N.1 guida rapida
- N.1 resistenza (solo per versioni –SSM)

### 3. Dimensioni

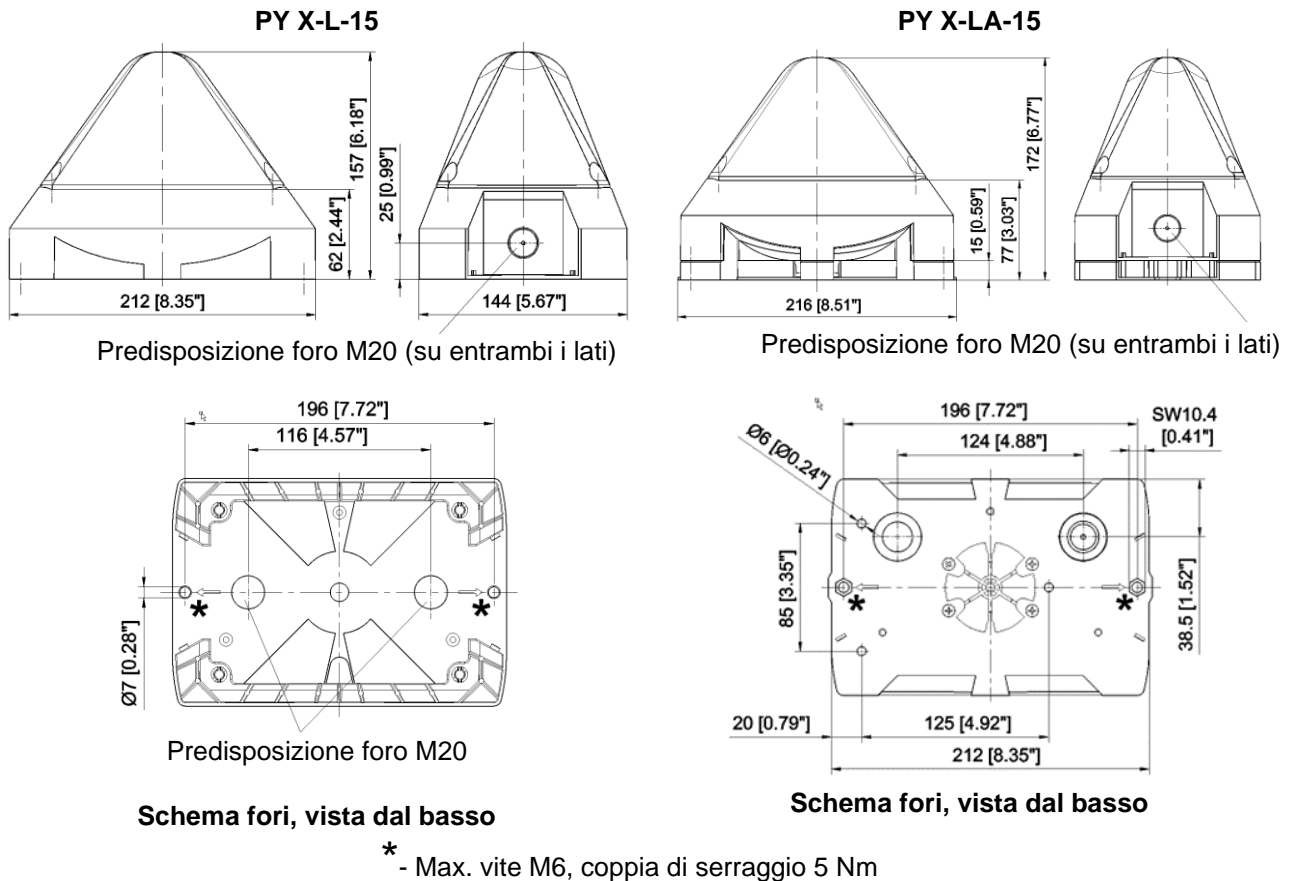

### 4. Dati tecnici

#### 4.1 Caratteristiche generali

	PY X-L-15	PY X-LA-15
Energia flash	15 J	15 J
Frequenza flash	0,1 / 0,5 / 0,75 / 1 Hz	
Pressione acustica max.	-	103 dB (A) @1m
Regolazione del volume	-	max. - 25 dB
Toni	-	8
Fattore di servizio	100%	
Terminali di collegamento	0,14 - 2,5mm <sup>2</sup> filo sottile / AWG24 - AWG 14 (stranded)	
Tipo di protezione	IP 66 (EN 60529), Type 4 & 4x	
Resistenza agli urti	IK 08 (EN50102)	
Classe di protezione	II	
Temperatura d'esercizio	-40°C...+55°C (certificazione UL v. pagina 3)	
Temperatura di stoccaggio	-40°C...+70°C	
Umidità rel. max.	90%	
Ingresso cavi	4x M20 preforati	
Area di tenuta degli occhielli	7 - 13 mm se il diametro dei cavi è inferiore a 7 mm è necessario applicare un pressacavi con protezione adeguata.	
Materiale alloggiamento	PC/ ABS Blend	
Materiale calotta	PC	
Montaggio	A piacere	
Colori calotta	Trasparente, bianco, giallo, arancione, rosso, verde, blu	

## 4.2 Dati elettrici

	PY X-L-15				PY X-LA-15			
Campo tensione nominale (per limitazioni v. omologazioni)	230 V ca	115 V ca	24 V ca +/-10%	24 V cc +/-20%	230 V ca	115 V ca	24 V ca +/-10%	24 V cc +/-20%
Frequenza nominale	50/60 Hz			--	50/60 Hz			--
Campo di tensione	187 - 255 V	90 -135 V	21,6 - 26,4 V	19,2 - 28,8 V	187 - 255 V	90 -135 V	21,6 - 26,4 V	19,2 - 28,8 V
Max. corrente assorbita	170 mA	350 mA	970 mA	670 mA	170 mA	350 mA	970 mA	670 mA
Luce flash (1 Hz) [mA]								
Corrente assorbita segnalatore acustico [mA]	--				50 Hz: 10-25 mA	60 Hz: 10-20 mA	50/60 Hz: 40 mA	20 mA
Potenza assorbita	34,5 VA	34,5 VA	22 VA	13 W	38 VA	36,5 VA	23 VA	13,5 W

## 5. Omologazioni

(Le omologazioni sono valide per le attrezzature indicate)

UL, cUL	<b>E189090:</b> PY L-M (UEES, UEES7) <b>S7256:</b> PY L-MA (UCST, UCST7 and UEES, UEES7) (per ulteriori informazioni fare riferimento vedere pagina 3 del capitolo in inglese)
---------	--

## 6. Messa in funzione

### 6.1 Istruzioni di sicurezza

	<b>PERICOLO - Scosse elettriche letali</b> Le parti sotto tensione e i cavi di collegamento liberi possono generare scosse elettriche causando gravi incidenti. <ul style="list-style-type: none"> <li>➤ Solo personale autorizzato e con formazione in elettrotecnica è autorizzato a eseguire interventi sui collegamenti elettrici.</li> <li>➤ Prima del montaggio togliere tensione a tutte le linee in ingresso e metterle in sicurezza in modo che non possano riattivarsi. Accertarsi sempre che non ci sia tensione.</li> <li>➤ Attendere 5 minuti affinché i componenti elettrici siano privi di tensione. A quel punto sarà possibile aprire l'apparecchio.</li> <li>➤ È possibile riattivare la tensione operativa solo con l'alloggiamento perfettamente chiuso.</li> </ul>
	<b>AVVERTENZA - Pericolo per uso non conforme</b> L'uso non conforme dell'apparecchio può causare gravi incidenti. <ul style="list-style-type: none"> <li>➤ Durante l'installazione accertarsi che i cavi di collegamento non siano soggetti a trazione o torsione.</li> </ul> L'apparecchio è progettato per installazioni fisse.
	<b>PERICOLO - Pericolo per danneggiamento dell'apparecchio</b> <b>L'inosservanza dei dati sulla targa del tipo può causare gravi incidenti.</b> <ul style="list-style-type: none"> <li>➤ Durante le operazioni di installazione e manutenzione dell'apparecchio rispettare sempre i dati riportati sulla targa del tipo.</li> </ul>
	<b>ATTENZIONE - Pericolo di lesioni per bordi taglienti o parti calde</b> <ul style="list-style-type: none"> <li>➤ Eseguire le operazioni di installazione, montaggio, manutenzione o assistenza indossando i guanti.</li> <li>➤ Eseguire i collegamenti lontano da bordi taglienti, spigoli o componenti interni.</li> </ul>
	<b>ATTENZIONE - Compromissione di vista</b> <ul style="list-style-type: none"> <li>➤ Per non compromettere la vista, evitare di rivolgere lo sguardo direttamente alla luce continua attiva.</li> </ul> <b>ATTENZIONE - Compromissione delle capacità uditive</b> Quando si combinano la segnalazione acustica alle luci flash: <ul style="list-style-type: none"> <li>➤ per non compromettere la vista, evitare di rivolgere lo sguardo direttamente alla luce continua attiva.</li> </ul>

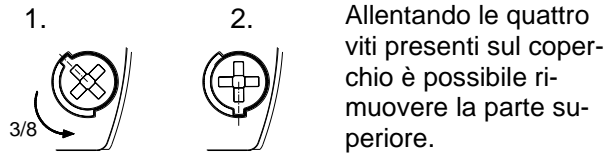
**Apertura dell'alloggiamento**

1. Allentando le quattro viti presenti sul coperchio è possibile rimuovere la parte superiore.

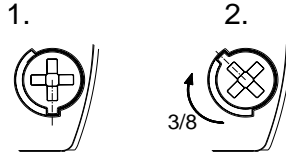
**Chiusura dell'alloggiamento**

1. Per chiudere l'alloggiamento, portare le viti del coperchio in posizione finale fino all'incastro.

L'attrezzatura non viene fornita chiusa.

I sigilli di garanzia per le viti dell'alloggiamento sono disponibili come accessorio.

**Ingressi dei cavi**

La membrana compresa nella fornitura può essere sostituita da un pressacavo o da un connettore M12 con flangia M20.

➤ Montare solo pressacavi con protezione minima IP66 e nelle apposite aperture.

Se il diametro del cavo è inferiore a 7 mm, usare un pressacavo con protezione adeguata.

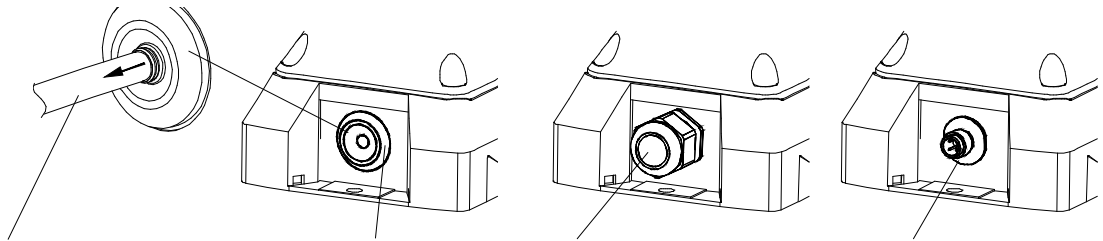

IP66 solo se la parte a imbuto della membrana è rivolta verso l'esterno. Dopo aver montato il cavo, togliere i residui della membrana.

Membrana IP 66 (compresa)

Pressacavo IP 66 (Opzione)

Connettore M12 IP66, per attrezzature a bassissima tensione (Opzione)

**6.2 Collegamento elettrico PY X-L-15**

Il collegamento elettrico viene eseguito sulla scheda di collegamento nella parte inferiore.

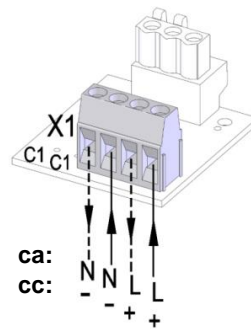

Collegamento tensione operativa

## Содержание

<b>1. Применение по назначению</b> .....	<b>1</b>
<b>2. Объем поставки</b> .....	<b>1</b>
<b>3. Габаритные размеры</b> .....	<b>2</b>
<b>4. Технические характеристики</b> .....	<b>2</b>
4.1 Общие.....	2
4.2 Электрические параметры .....	3
<b>5. Разрешения</b> .....	<b>3</b>
<b>6. Ввод в эксплуатацию</b> .....	<b>4</b>
6.1 Указания по технике безопасности.....	4
6.2 Подключение к электросети РY X-L-15 .....	6
6.3 Подключение к электросети РY X-LA-15.....	6
6.4 Настройка частоты вспышек .....	7
6.5 Настройка звуковых тонов (РY X-LA-15.....	7
<b>7. Опции</b> .....	<b>8</b>
7.1 – SSM (Soft-Start-Modul - модуль плавного пуска, только 24 В пост. тока) .....	8
7.2 – Вход активации ( -CI).....	8
<b>8. Дополнительное оборудование</b> .....	<b>9</b>
<b>9. Уход, сервис, техническое обслуживание</b> .....	<b>9</b>
<b>10. Вывод из эксплуатации, демонтаж и утилизация</b> .....	<b>9</b>

### 1. Применение по назначению

Лампы-вспышки серии РYРА предназначены для сигнализации, например, опасных состояний в промышленности, торговле и строительстве. Устройства генерируют оптические сигналы с четырьмя различными настраиваемыми частотами импульсов. При использовании комбинации с излучателем звука (РY X-LA-15) существует дополнительная возможность акустической сигнализации.

Эксплуатировать устройства только в неповрежденном состоянии в пределах указанных параметров. Функционирование устройства гарантируется только при правильной сборке верхней и нижней частей. Устройства предусмотрены для применения внутри и вне помещений и предназначены только для стационарного монтажа.

### 2. Объем поставки

Объем поставки состоит из:

- 1x сигнальное устройство
- 1x мембранный ниппель M20
- 1x краткое руководство
- 1x сопротивление (только в версиях –SSM)

3. Габаритные размеры



Схема расположения отверстий, вид снизу

Схема расположения отверстий, вид снизу

\* - Максимальный винт М6, момент затяжки 5 Нм

4. Технические характеристики

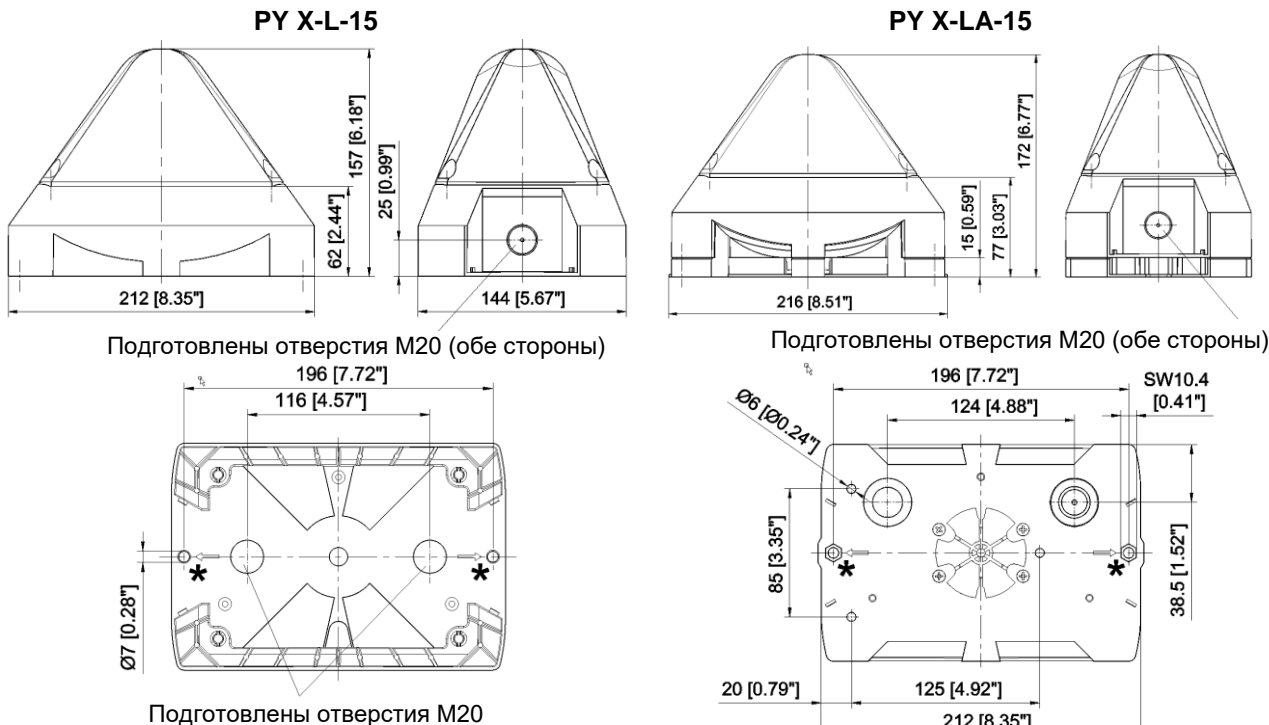
4.1 Общие

	PY X-L-15	PY X-LA-15
Энергия вспышки	15 Дж	15 Дж
Частота вспышек	0,1 / 0,5 / 0,75 / 1 Гц	
Макс. уровень звука	-	103 дБ (А) при 1 м
Регулировка громкости	-	max. - 25 dB
Звуковые тоны	-	8
Продолжительность включения	100%	
Соединительные зажимы	0,14 - 2,5 мм <sup>2</sup> тонко проволочные / AWG24 - AWG 14 (скрученные)	
Род защиты	IP 66 (EN 60529), Type 4 & 4x	
Ударная прочность	IK 08 (EN50102)	
Класс защиты	II	
Рабочая температура	-40°C...+55°C (сертификация UL Certification см. страницу 3)	
Температура хранения	-40°C...+70°C	
Макс. отн. влажность воздуха	90%	
Кабельный ввод	4x M20 выполнены	
Зона уплотнения проходной втулки	7 – 13 mm при использовании кабелей диаметром < 7 мм предусмотреть кабельный ввод с достаточной степенью защиты	
Материал корпуса	сплав полимеров PC/ ABS	
Материал кожуха	PC	
Монтажное положение	любое	
Цвета колпака	прозрачный, белый, желтый, оранжевый, красный, зеленый, синий	

## 4.2 Электрические параметры

	РY X-L-15				РY X-LA-15			
Номинальное напряжение (ограничения смотри разрешения)	230 В	115 В	24 В +/-10%	24 В +/-20%	230 В	115 В	24 В +/-10%	24 В +/-20%
	перем. тока			пост. тока	перем. тока			пост. тока
Номинальная частота	50/60 Гц			--	50/60 Гц			--
Диапазон напряжений	187 - 255 В	90 -135 В	21,6 - 26,4 В	19,2 - 28,8 В	187 - 255 В	90 -135 В	21,6 - 26,4 В	19,2 - 28,8 В
Потребляемый ток макс. лампы-вспышки (1 Гц) [мА]	170	350	970	670	170	350	970	670
Потребляемый ток излучателя звука [мА]	--				50 Hz: 10-25 мА	60 Hz: 10-20 мА	50/60 Hz: 40 мА	20 мА
Потребляемая мощность	34,5 ВА	34,5 ВА	22 ВА	13 Вт	38 ВА	36,5 ВА	23 ВА	13,5 Вт

## 5. Разрешения

(Разрешения действительны для отмеченных устройств)

UL, cUL	<b>E189090:</b> РY L-M (UEES, UEES7) <b>S7256:</b> РY L-MA (UCST, UCST7 and UEES, UEES7) (более подробную информацию см. страницу 3)
---------	--

## 6. Ввод в эксплуатацию

## 6.1 Указания по технике безопасности

	<p><b>ОПАСНОСТЬ - Опасность для жизни в результате поражения электрическим током</b> Находящиеся под напряжением устройства и открытые соединительные линии создают опасность поражения электрическим током и могут вызывать тяжелые несчастные случаи.</p> <ul style="list-style-type: none"> <li>➤ Работы над подключениями к электросети разрешается выполнять только обученным и авторизованным специалистам-электрикам.</li> <li>➤ Перед монтажом все подводящие линии необходимо обесточить и заблокировать от повторного включения. Обязательно обеспечить отсутствие напряжения.</li> <li>➤ Выждать фазу разряда в 5 минут для электрических компонентов. Лишь затем открывать устройство.</li> <li>➤ Включение рабочего напряжения должно производиться только на плотно закрытом корпусе.</li> </ul>
	<p><b>ПРЕДУПРЕЖДЕНИЕ - Опасность в результате недопустимого применения устройств</b> Применение не по назначению может привести к тяжелым авариям.</p> <ul style="list-style-type: none"> <li>➤ Во время монтажа следить за тем, чтобы соединительный кабель был защищен от растяжения и перекручивания.</li> </ul> <p>Устройства предназначены исключительно для стационарного монтажа.</p>
	<p><b>ОПАСНОСТЬ - Опасность в результате повреждения устройств</b> <b>Несоблюдение данных заводской таблички может привести к тяжелым авариям.</b></p> <ul style="list-style-type: none"> <li>➤ При установке и техническом обслуживании устройств всегда учитывать данные на заводской табличке.</li> </ul>
	<p><b>ВНИМАНИЕ - Опасность травмирования острыми кромками или горячими деталями</b></p> <ul style="list-style-type: none"> <li>➤ Во время работ по установке, монтажу или техническому обслуживанию носить перчатки.</li> <li>➤ Разводку кабелей выполнять вдали от острых кромок, углов и внутренних компонентов.</li> </ul>
	<p><b>ВНИМАНИЕ - Опасность ухудшения зрения</b></p> <ul style="list-style-type: none"> <li>➤ Чтобы не допустить ухудшения зрения, избегать длительного прямого зрительного контакта с включенной лампой.</li> </ul> <p><b>ВНИМАНИЕ - Опасность ухудшения слуха</b> При использовании комбинации лампы-вспышки и излучателя звука:</p> <ul style="list-style-type: none"> <li>➤ Чтобы предотвратить ухудшение слуха, используйте средства защиты от шума во время работы / тестирования.</li> </ul>

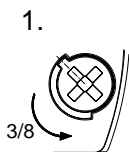

**Открытие корпуса**

Ослабив четыре  
винта крышки, можно  
снять верхнюю часть

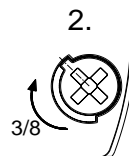
**Закрытие корпуса**

Закрывать корпус, по-  
вернув винты крышки  
до конечного положе-  
ния, пока они не за-  
фиксируются.

Устройство поставляется в незакрытом состоянии.

Заглушки для пломбирования винтов корпуса можно приобрести в виде дополнительного оборудования.

**Кабельные вводы**

Входящий в комплект поставки мембранный ниппель можно заменить кабельным вводом или штекерным соединителем M12 с размером фланца M20.

- Монтировать только кабельные вводы со степенью защиты минимум IP66 в соответствующих отверстиях.

В случае кабелей диаметром < 7 мм использовать кабельный ввод с достаточной степенью защиты.

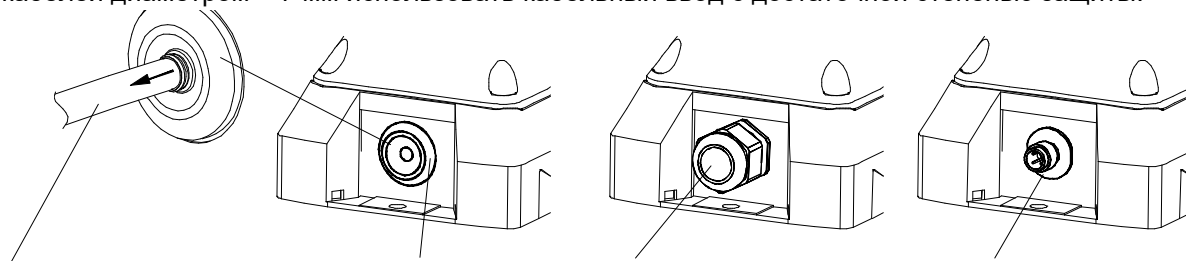

IP 66 только с воронкой мембраны,  
обращенной наружу.  
После монтажа кабеля удалить  
остатки мембраны.

Мембранный нип-  
пель IP 66  
(Входит в комплект  
поставки)

Кабельный  
ввод IP 66  
(Опция)

Штекерный соединитель  
M12 IP 66, Для низко-  
вольтных устройств  
(Опция)

6.2 Подключение к электросети РУ X-L-15

Подключение к электросети осуществляется на панели подключения в нижней части.

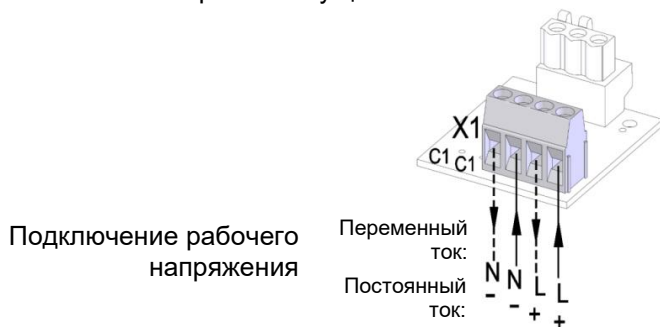

6.3 Подключение к электросети РУ X-LA-15  
Версия перем. тока

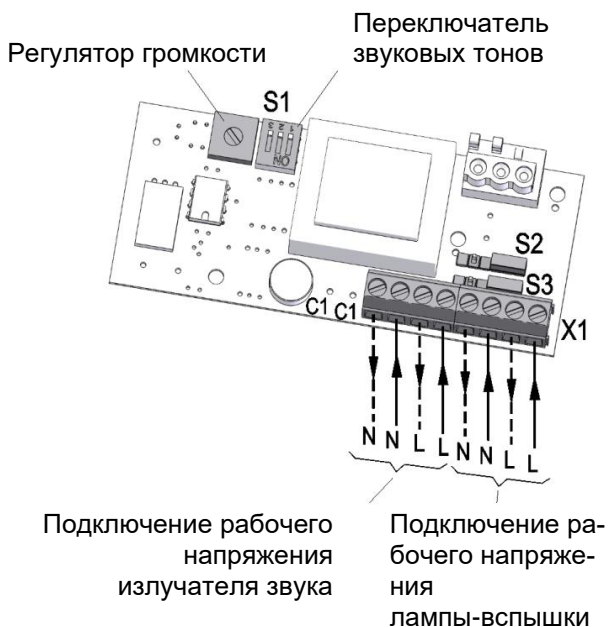

Версия пост. тока

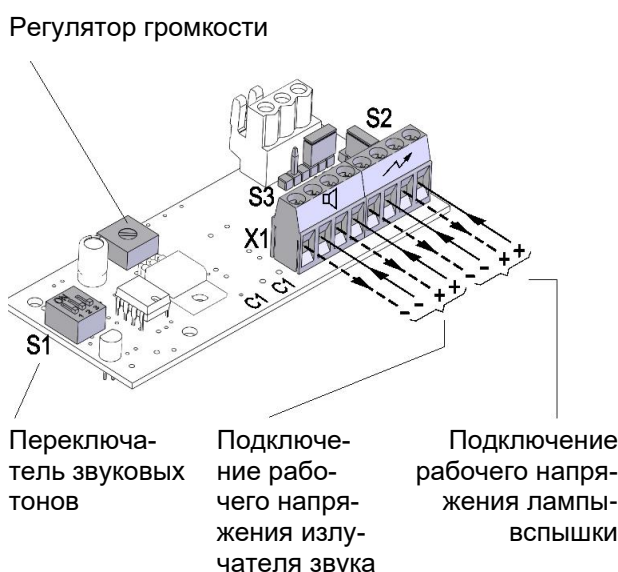

Указание:

Устройства, работающие от напряжения пост. тока, оснащены защитой против инверсии полярности. Нет функционирования при инверсии полярности соединений.

В комбинированных устройствах РУ X-LA-15 лампа-вспышка и излучатель звука могут работать вместе или по отдельности.

Установить положения переключателей S2 и S3 на панели подключения следующим образом:

<p>Совместная работа лампы-вспышки и излучателя звука <b>(Заводская установка)</b></p>		
<p>Работа с общим напряжением "+" (пост. ток) или L (перем. ток)</p>		
<p>Работа с общим напряжением "-" (пост. ток) или N (перем. ток)</p>		
<p>Раздельная работа лампы-вспышки и излучателя звука</p>		

**6.4 Настройка частоты вспышек**

Переключатель **S1** на панели в колпаке устанавливает частоту вспышек, см. таблицу ниже.

**Синхронность:**

Устройства соответствуют требованиям EN54-23 (синхронная работа).

**Указание:** Для обеспечения синхронности устройства обязательно должны работать с одним и тем же потенциалом.

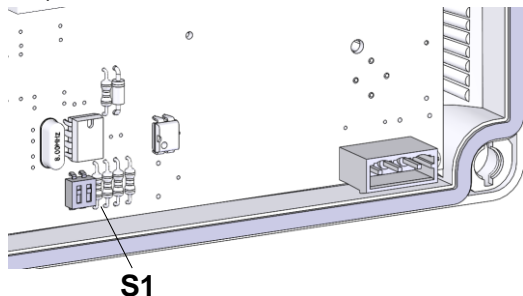

**S1**

**Переменный ток**

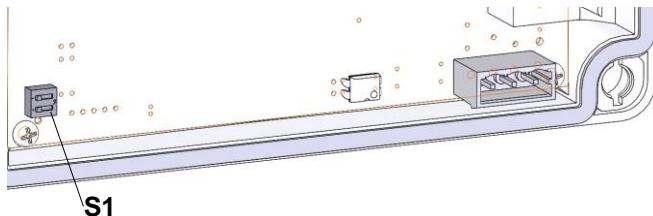

**S1**

**Постоянный ток**

	1 Гц	0,75 Гц	0,5 Гц	0,1 Гц
ON				
OFF				

\*

\* Заводская установка

**6.5 Настройка звуковых тонов (РУ X-LA-15)**

Установить положения переключателей **S1** на панели подключения следующим образом:



<b>2</b>	Пилообразный DIN 33404-3 (аварийный сигнал) PFEER РТАР	1200Hz 500Hz 	ON OFF	<b>161</b>	Постоянный тон	3000 Hz 	ON OFF
<b>9</b>	Повышающийся тон Пожарная тревога UK BS5839-1	970Hz 800Hz 	ON OFF	<b>162</b>	Прерывистый тон	3000 Hz 	* ON OFF
<b>131</b>	Переменный тон UK BS5839-1, Пожарная тревога, железнодорожный переезд	1000Hz 800Hz 	ON OFF	<b>163</b>	Прерывистый тон	3000 Hz 	ON OFF
<b>160</b>	Постоянный тон (гудок)	110 Hz 	ON OFF	<b>164</b>	Повышающийся тон	2850 Hz 143 ms 2400 Hz 	ON OFF

\* Заводская установка

7. Опции

7.1 – SSM (Soft-Start-Modul - модуль плавного пуска, только 24 В пост. тока)

Пик тока при включении ограничивается:

<b>PY X-L(A)-15 -SSM:</b>	 : max. 4,25 A	 : max. 4,25 A
---------------------------	---	---

Рабочее напряжение подается на оборудование только, начиная с > 7 В.  
 Диапазон рабочего напряжения: 19,2 В – 28,8 В пост. тока

**Положение сопротивления (1 кОм) выполнить следующим образом:**

- Всегда устанавливайте сопротивление контроля исправности линии в последнем устройстве.
- При раздельного подключения излучателя звука и лампы-вспышки положение второго сопротивления см. ниже.
- Удалить ненужные сопротивления.

**PY X-L-15 –SSM**

**PY X-LA-15 –SSM**

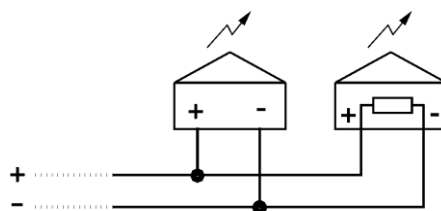
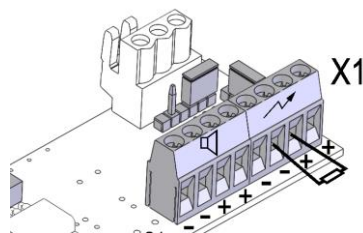
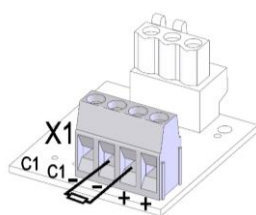

**Только при раздельном подключении лампы-вспышки и излучателя звука:**

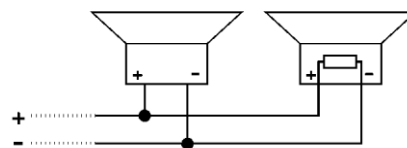
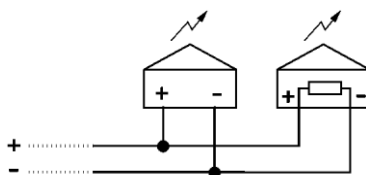
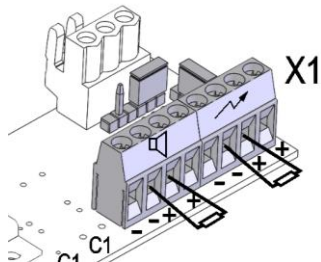

7.2 – Вход активации (-C1)

Устройства со входом активации могут быть активированы с помощью управляющего напряжения.  
 Потребляемая мощность управляющего входа составляет макс. 1 Вт.

**PY X-L-15**

**PY X-LA-15**

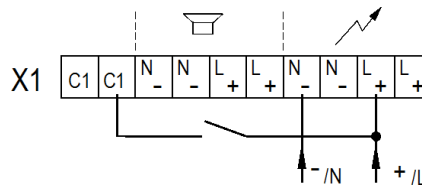
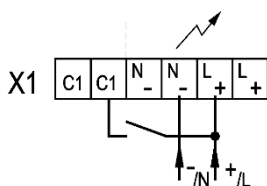

**8. Дополнительное оборудование**

Номер артикула	Обозначение
28300000002	Заглушка для пломбирования, упаковка 4 шт.
28912000000	Запасной фиксатор, упаковка 4 шт.
28111500002	Контактное уплотнение PУ X-L-15
28111500001	Контактное уплотнение PУ X-LA-15

**9. Уход, сервис, техническое обслуживание**

- При выполнении любых работ на устройстве соблюдать указания [Указания по технике безопасности](#).

Устройство не требует специального обслуживания.

- Выполнять наружную очистку слабым мыльным раствором без использования растворителей.
- Замена компонентов только на оригинальные запасные части.
- В принципе, ремонт поручать проводить только на заводе-изготовителе.

Модификации, изменения, неправильное и недопустимое использование, а также несоблюдение указаний, приведенных в данном руководстве по эксплуатации, исключают гарантию.

**10. Вывод из эксплуатации, демонтаж и утилизация**

- При выполнении любых работ на устройстве соблюдать указания [Указания по технике безопасности](#).

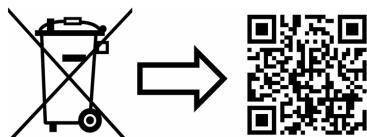

[www.pfannenber.com/disposal](http://www.pfannenber.com/disposal)



**Pfannenberg GmbH**

Werner-Witt-Straße 1 · D- 21035 Hamburg

Тел.: +49/ (0)40/ 734 12-0

Факс: +49/ (0)40/ 734 12-101

service@pfannenber.com

<http://www.pfannenber.com>

## 6.3 Collegamento elettrico PY X-LA-15

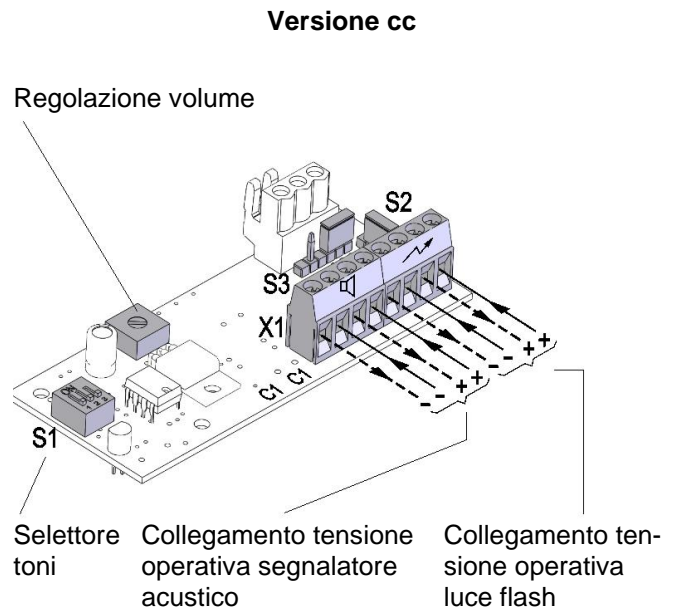
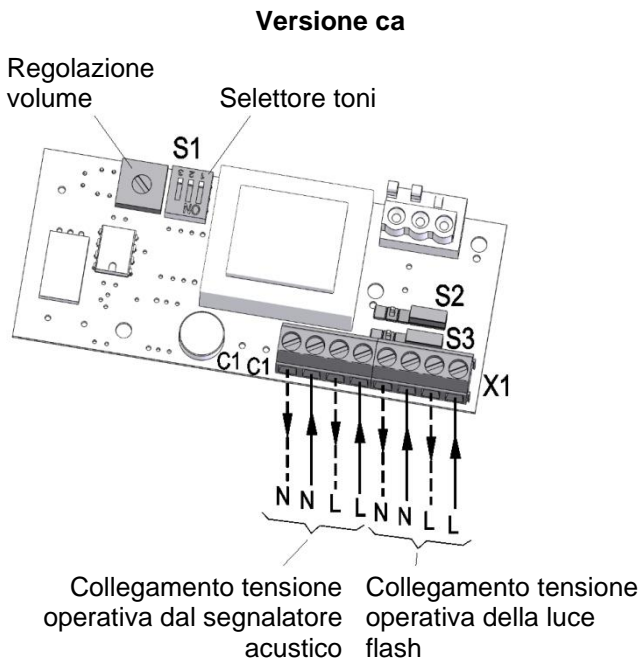
**Nota:**

gli apparecchi in cc sono dotati di protezione da inversione di polarità.

Se la polarità dei collegamenti è invertita, l'attrezzatura non funziona.

Le attrezzature combinate PY X-LA-15 permettono di usare luci flash e segnalazione acustica in modalità congiunta o separata.

**Configurazione S2 e S3 sulla scheda di collegamento:**

<p>Uso congiunto di luci flash e segnalazione acustica <b>(impostazione di fabbrica)</b></p>		
<p>Modalità con tensione "+" (cc) o L (ca) in comune</p>		
<p>Modalità con tensione "-" (cc) o N (ca) in comune</p>		
<p>Uso separato di luci flash e segnalazione acustica</p>		

## 6.4 Impostazione della frequenza di flash

Con l'interruttore **S1** della scheda all'interno della calotta è possibile impostare la frequenza di flash, v. tabella sotto.

### Sincronismo:

Le apparecchiature soddisfano i requisiti della norma EN54-23 (funzionamento sincrono).

**Nota:** al fine di garantire il funzionamento sincrono, le apparecchiature devono essere messe in funzione con lo stesso potenziale.

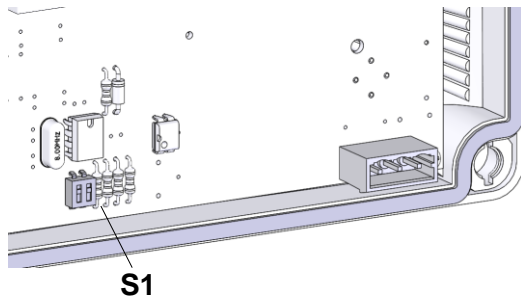

Versione ca

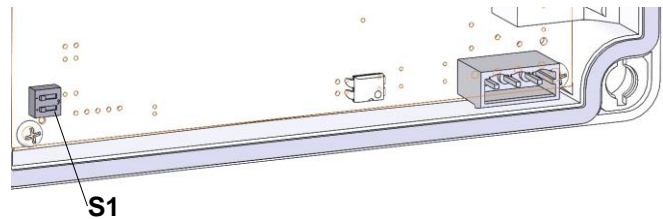

Versione cc

	1 Hz	0,75 Hz	0,5 Hz	0,1 Hz
* ON				
OFF				

\* Impostazione di fabbrica

## 6.5 Impostazione dei toni (PY X-LA-15)

Configurazione **S1** sulla scheda di collegamento:



<b>2</b>	Dente di sega DIN 33404-3 (se- gnale di emer- genza) PFEER PTAP	1200Hz 500Hz	ON OFF	<b>161</b>	Tono continuo	3000 Hz	ON OFF
<b>9</b>	Tono ascendente Allarme antincen- dio UK BS5839-1	970Hz 800Hz	ON OFF	<b>162</b>	Tono interrotto	3000 Hz 0,5s 0,5s	* ON OFF
<b>131</b>	Tono alternato UK BS5839-1, Allarme antincen- dio passaggio a li- vello	1000Hz 800Hz	ON OFF	<b>163</b>	Tono interrotto	3000 Hz 25 ms 25 ms	ON OFF
<b>160</b>	Tono continuo (horn)	110 Hz	ON OFF	<b>164</b>	Tono ascendente	2850 Hz 143 ms 2400 Hz	ON OFF

\* Impostazione di fabbrica

## 7. Opzioni

### 7.1 – SSM (Soft Start Module, solo 24V cc)

Il picco di corrente di spunto è limitato a:

<b>PY X-L(A)-15 -SSM:</b>	 : max. 4,25 A	 : max. 4,25 A
---------------------------	---	---

La tensione operativa viene portata al componente solo a partire da >7 V.

Campo di tensione operativa: 19,2 V – 28,8 V cc.

#### Posizionamento della resistenza (1 kOhm)

- La resistenza di monitoraggio della linea deve essere montata sull'ultimo apparecchio.
- Se il segnalatore acustico e le luci flash sono separati, posizionare la seconda resistenza come indicato sotto.
- Togliere le resistenze non necessarie.

**PY X-L-15-SSM**

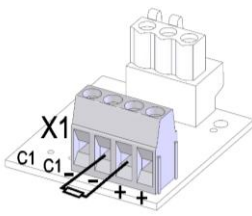

**PY X-LA-15-SSM**

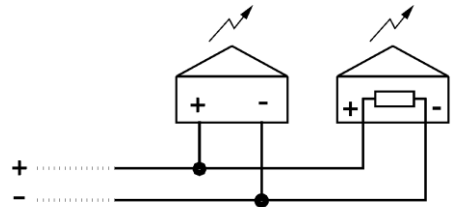
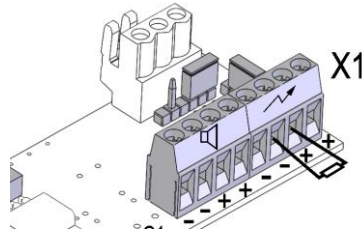

**Solo in caso di collegamento separato di luci flash e segnalazione acustica:**

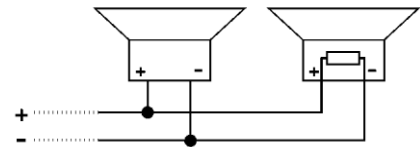
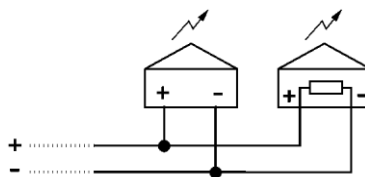
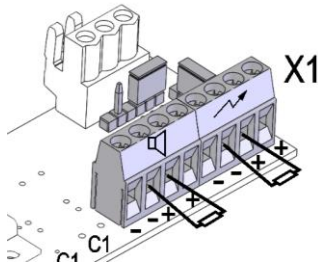

### 7.2 Ingresso di attivazione (-CI)

È possibile attivare le apparecchiature con ingresso di attivazione mediante la tensione di controllo.

La potenza assorbita dell'ingresso di controllo è al massimo di 1W.

**PY X-L-15**

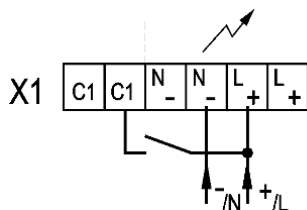

**PY X-LA-15**

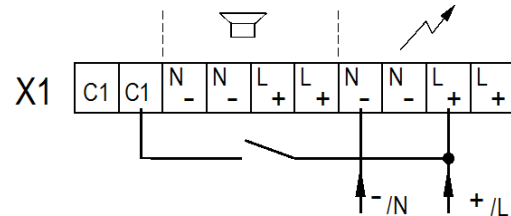



## 8. Accessori

N. art.	Descrizione
28300000002	Sigilli di garanzia, confezione da 4
28912000000	Perni di blocco di ricambio, confezione da 4
28111500002	Guarnizione superficiale PY X-L-15
28111500001	Guarnizione superficiale PY X-LA-15

## 9. Manutenzione, assistenza, riparazione

- Quando si eseguono interventi sull'apparecchio rispettare le [Istruzioni di sicurezza](#).

L'apparecchio non richiede una particolare manutenzione.

- Pulire le parti esterne con una soluzione detergente delicata senza usare solventi.
- Sostituire i componenti con ricambi originali.
- Fare eseguire le riparazioni solo presso il fabbricante.

Interventi, modifiche, usi errati e non consentiti insieme al mancato rispetto delle istruzioni contenute nel presente manuale d'uso rendono nulla la garanzia.

## 10. Messa fuori servizio, smontaggio e smaltimento

- Quando si eseguono interventi sull'apparecchio rispettare le [Istruzioni di sicurezza](#).

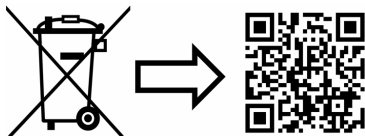

[www.pfannenber.com/disposal](http://www.pfannenber.com/disposal)



**Pfannenberg GmbH**  
Werner-Witt-Straße 1 · D- 21035 Hamburg  
Tel.: +49/ (0)40/ 734 12-0  
Fax: +49/ (0)40/ 734 12-101  
service@pfannenber.com  
<http://www.pfannenber.com>