

# GS 20



## Kurzinformation

Gegenstützen zur Montage von elastischen Manschetten DN 200 an Lüftungsleitungen

Artikelnummer 0055.0168

## Technische Daten

Material	Stahlblech, verzinkt
Gewicht	0,6 kg
Geeignet für Manschetten der Nennweite	200 mm
Breite	254 mm
Höhe	254 mm
Tiefe	50 mm
Verpackungseinheit	1 Stück
Sortiment	C
GTIN (EAN)	4012799551683

## Maßzeichnung [mm]

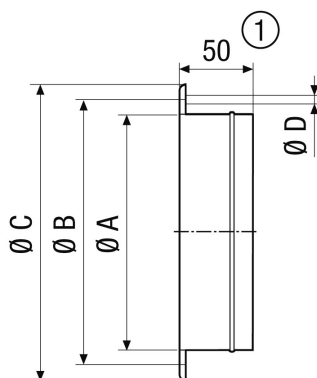

A	B	C	D
210	235	254	8

① GS 56: 55 mm