

EHD 10 EC



Kurzinformation

Mini-Dachventilator für den privaten oder gewerblichen Einsatz, DN 100, Motor mit EC-Technologie

Einsatzbeispiele

Gewächshaus, Garage, Baucontainer

Artikelnummer 0073.0559

Technische Daten

Fördervolumen	395 m³/h
Drehzahl	3.395 1/min
Lauftradtyp	radial
Drehzahlsteuerbar	✓
Reversierbarkeit	–
Spannungsart	Wechselstrom
Bemessungsspannung	230 V
Netzfrequenz	50 Hz / 60 Hz
Nennleistung	78 W
I _{Max}	0,7 A
Schutzart	IP X5
Wärmeklasse	F
Polumschaltbar	–
Netzzuleitung	3 x 1,5 mm²
Einbauort	Dach
Einbaulage	senkrecht
Material	Stahlblech, verzinkt
Farbe	silber
Gewicht	4,5 kg
Gewicht mit Verpackung	5,1 kg
Nennweite	100 mm
Breite	333 mm
Höhe	261 mm
Tiefe	333 mm
Breite mit Verpackung	385 mm
Höhe mit Verpackung	300 mm
Tiefe mit Verpackung	385 mm
Fördermitteltemperatur bei I _{Max}	-20 °C bis 60 °C
Schalldruckpegel	56 dB(A) (Abstand 3 m, Freifeldbedingungen)

EHD 10 EC

Verpackungseinheit	1 Stück
Sortiment	E
GTIN (EAN)	4012799735595

Schalleistungspegel im Oktavspektrum

	63 Hz	125 Hz	250 Hz	500 Hz	1 kHz	2 kHz	4 kHz	8 kHz	Gesamt
L_{WA3, S3} (dB(A))	-	-	-	-	-	-	-	-	77

LWA3

Kennlinie

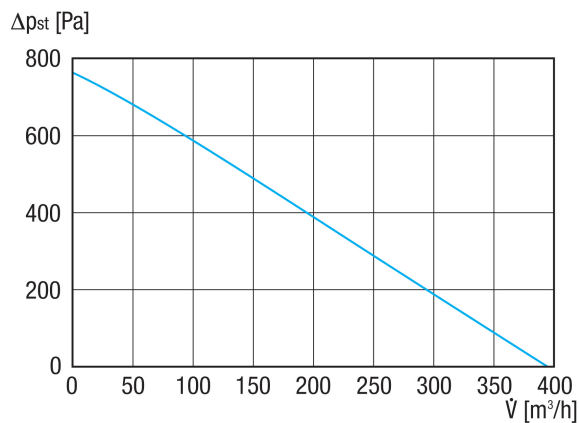

EHD 10 EC

Maßzeichnung [mm]

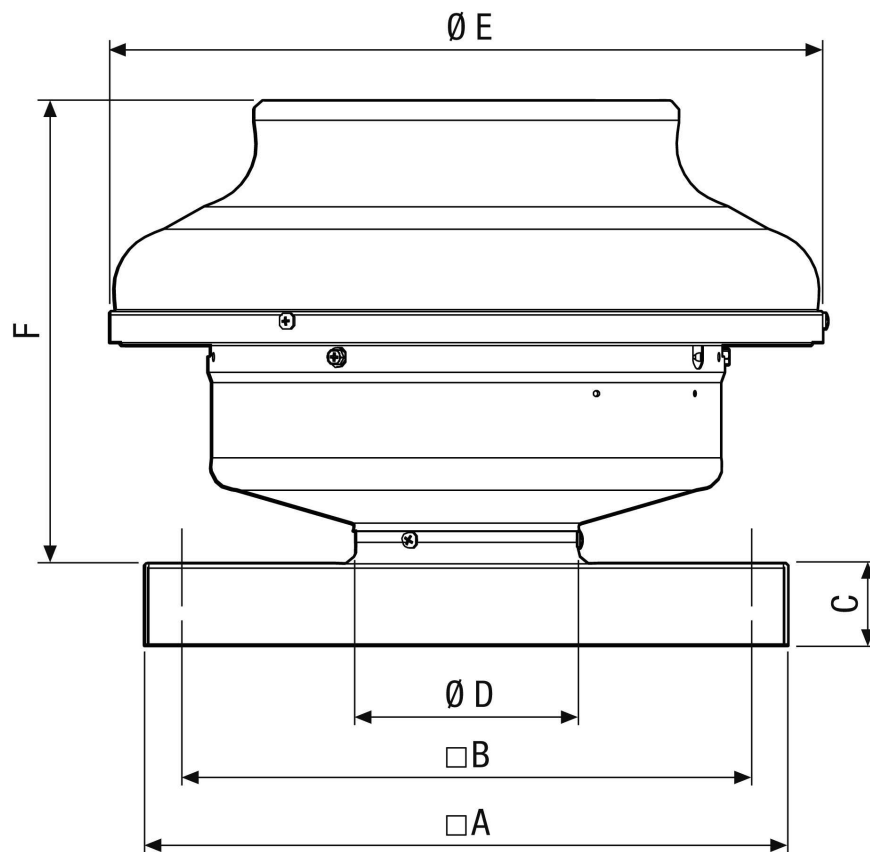

A	B	C	D	E	F
300	265	36	98	333	225