

Artikel Nr.: 843518

Deko-Light RF-smart, Fluter, 100-240V AC, 2700-6500K, 30W, IP65/IP44





Inhaltsverzeichnis

| | |
|--|----------|
| Sicherheitshinweise..... | Seite 3 |
| Bestimmungsgemäße Verwendung | Seite 4 |
| Pflege und Wartung..... | Seite 4 |
| Funktionsstörung..... | Seite 4 |
| Lagerung und Entsorgung..... | Seite 4 |
| Lieferumfang | Seite 4 |
| Technische Daten..... | Seite 5 |
| Produkt Besonderheiten..... | Seite 5 |
| Montagehinweise | Seite 6 |
| Kompatibilität Fernbedienung..... | Seite 6 |
| Fluter mit Fernbedienung VERBINDEN | Seite 7 |
| Fluter von Fernbedienung TRENNEN..... | Seite 8 |
| Farbeinstellungen des Fluters | Seite 9 |
| Automatikprogramme | Seite 10 |
| RF-Repeaterfunktionen | Seite 11 |
| Zigbee Kopplung aktivieren | Seite 12 |
| Steuerung mit Zigbee 3.0 | Seite 12 |
| Voraussetzungen zur Steuerung mit Zigbee 3.0 | Seite 13 |
| Unterschiedliche Typen von Gateways / Hubs / Bridges..... | Seite 13 |
| RF-smart Zigbee Leuchte bei Amazon Echo integrieren (Stand 11-2023)..... | Seite 14 |
| Wichtige Informationen zum Betrieb und Fehlerbehebung | Seite 19 |

Artikel Nr.: 843518



Sehr geehrter Kunde,

vielen Dank das Sie sich für den Kauf unseres Produktes entschieden haben. Es erfüllt die Anforderungen der geltenden europäischen und nationalen Richtlinien.

Um den Zustand des Produktes zu erhalten und einen gefahrlosen Betrieb sicherzustellen, müssen Sie als Anwender diese Produkt-Hinweise und Montageanleitung beachten! Sie enthalten wichtige Informationen zur Inbetriebnahme und Handhabung. Deshalb ist es wichtig, dass Sie diese zum späteren Nachlesen gut aufbewahren.

1. Sicherheitshinweise

Bei Sach- und Personenschäden durch Nichtbeachten der Produkt-Hinweise und Montageanleitung, durch unsachgemäße Handhabung oder für vorgenommene Änderungen übernehmen wir keine Haftung.

Bevor Sie den Artikel in Betrieb nehmen, versichern Sie sich, dass dieser auf dem Transportweg nicht beschädigt wurde. Bei Beschädigung an elektrischen Teilen darf eine Inbetriebnahme nicht erfolgen.

Betrieb nur außerhalb der Verpackung.

Das Typenschild darf nicht entfernt werden.

Stellen Sie sicher, dass die Anschlusswerte der Stromzufuhr mit den Daten am Typenschild dieses Produktes übereinstimmen.

Bitte darauf achten, dass die Kabel und Stecker frei von Zug- und Drehkräften sind und nicht geknickt werden. Schützen Sie alle Kabel und Isolierungen vor eventuellen Beschädigungen.

Bringen Sie das Produkt nicht mit extremer Hitze oder offener Flamme in Kontakt.

Das Produkt darf unter keinen Umständen mit Gegenständen (Dekorationen) behangen oder mit Dämmmaterial oder ähnlichen Werkstoffen abgedeckt werden.

Überprüfen Sie vor Entsorgung des Verpackungsmaterials, ob alle Bestandteile entnommen sind.

Verpackungsmaterial von Kindern und Haustieren fernhalten. Vorsicht. Die Packung enthält Kleinteile, die von Kindern verschluckt werden könnten.

Artikel Nr.: 843518



2. Bestimmungsgemäße Verwendung

Dieses Produkt dient nur Beleuchtungszwecken und darf nur auf normal bzw. nicht entflammaren Flächen betrieben werden.

Die Verwendung kann im Außenbereich und in Innenräumen erfolgen.

3. Pflege und Wartung

Reparaturen dürfen ausschließlich durch den Elektro-Fachmann ausgeführt werden.

Schalten Sie erst das gesamte Produkt spannungsfrei und lassen es abkühlen, bevor Sie Reinigungs- oder Pflegemaßnahmen vornehmen.

Zur Reinigung verwenden Sie ein trockenes oder leicht angefeuchtetes Tuch.

Zur Reinigung verwenden Sie niemals Chemikalien, brennbare Reiniger oder Scheuermittel. Diese können die Oberflächen und/oder die Isolierungen beschädigen.

4. Funktionsstörung

Sind die zu steuernden Leuchten betriebsbereit/korrekt angeschlossen?

Kontrolle der angeschlossenen Leitungen (Spannungsversorgung prüfen)

Dimmer/Leuchten für ca. 30 Sekunden vom Stromnetz trennen

Ist die RF-Fernbedienung mit dem Leuchtmittel verbunden/gekoppelt?

5. Lagerung und Entsorgung

Elektronik-Altgeräte müssen den öffentlichen Sammelstellen zugeführt werden und dürfen nicht als Hausmüll entsorgt werden.

Trocken und vor Verschmutzungen und mechanischen Belastungen geschützt lagern.

6. Lieferumfang

- 1x Deko-Light RF-smart Fluter, 100-240V AC, 30W, 2700-6500K, IP65/IP44
- 1x Quick-Manual im Lieferumfang

Artikel Nr.: 843518



7. Technische Daten

| | |
|-------------------------|--|
| Betriebsspannung: | 100-240V~ 50/60Hz |
| Leistung: | 30,0W |
| Leistungsaufnahme: | 30,0W |
| Lichtstrom: | 3300lm |
| Farbtemperatur: | 2700-6500k |
| Lichtfarbe: | RGB + Warmweiß + Kaltweiß |
| Abstrahlwinkel: | 160 Grad |
| Energieeffizienzklasse: | E |
| Energieverbrauch: | 30kWh/1000h |
| Power Faktor: | 0,9 |
| Schutzklasse: | I |
| IP-Schutzklasse: | IP65/IP44 |
| Lebensdauer: | 50.000 Stunden |
| Arbeitstemperatur: | -20 bis +45°C |
| Lagertemperatur: | -30 bis +70°C |
| Steuerbar mit: | RF-smart Fernbedienungen (nicht im Lieferumfang) |
| Frequenz: | Zigbee 3.0 (Gateway notwendig) |
| Reichweite im Freien: | bis zu 30m |
| Maße (QxL): | 167 x 40 x 227mm |
| Gewicht: | 1200g |

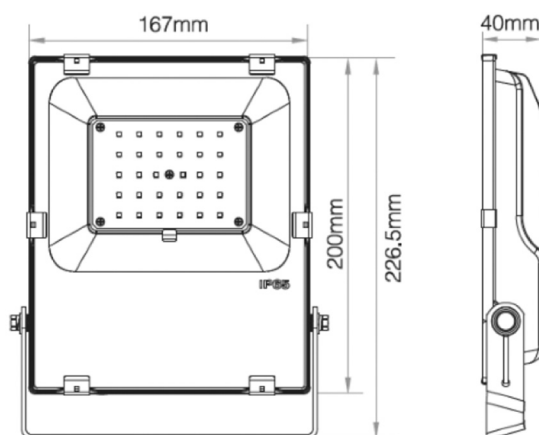

8. Produkt Besonderheiten

- 0~100% stufenloses und flimmerfreies Dimmen
- 16 Millionen einstellbare Farben
- Last-State-Memory (letzte Einstellung bleibt nach Stromausfall erhalten]
- Steuerbar/kompatibel mit allen RF-smart Funkfernbedienungen
- Steuerbar/kompatibel mit allen Zigbee 3.0 Komponenten
- RF-Repeater-Funktion (Fernbedienungsreichweite erweitert sich um bis zu 30m im Freien)
- Leuchtmittel unterstützt die Synchronisation von Automatikprogrammen und sorgt so für einen simultanen Programmablauf verschiedener Leuchtmittel und/oder Lampen/Fluter/Dimmer

Artikel Nr.: 843518



9. Montagehinweise

Der Fluter ist zum Einsatz und Betrieb in Außen- und Innen-Räumen geeignet.

Bitte beachten Sie zwingend die geltenden Montagevorschriften, insbesondere auch elektrischen Vorschriften zur Installation in Ihrem Land. Montieren Sie die Leuchte immer mit dem vorgeschriebenen Mindestabstand zu Schwimmbecken, Wasserspielen etc. Achten Sie weiterhin auf die geteilten Schutzklassen (Fluter= IP65, Netzstecker= IP44).

Bei Verwendung eines Erdspiess (nicht im Lieferumfang enthalten) achten Sie in Abstimmung zum vorhandenen Erdreich auf eine entsprechende Größe, um eine ausreichende Verankerung im Erdreich zu gewährleisten.

Achten Sie weiterhin auf die benötigte Unter- bzw. Hinter-Lüftung des Strahlers, damit entstehende Wärme an die Umgebung abgegeben werden kann und der Strahler nicht überhitzt.

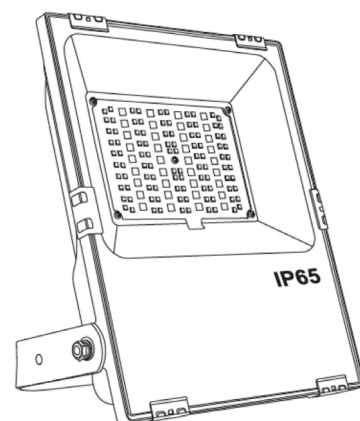

10. Kompatibilität Fernbedienung

Der Fluter kann mit allen erhältlichen RF-smart Fernbedienungen gesteuert und verbunden werden. Der Fluter kann von bis zu 12 unterschiedlichen RF-smart Fernbedienungen gleichzeitig gesteuert werden. Prüfen Sie im ersten Schritt die Kompatibilität der Fernbedienung.

Artikel 843510
Artikel 843511



Artikel 843512



Artikel 843513

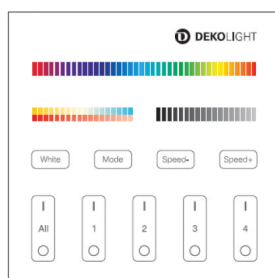

Artikel 843514

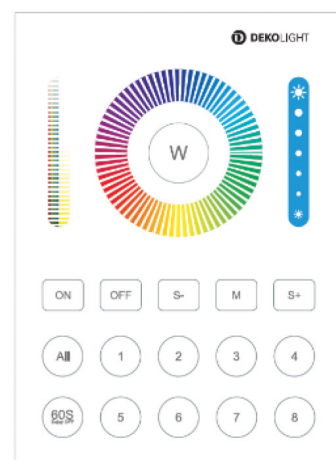

Artikel Nr.: 843518



11. Fluter mit Fernbedienung VERBINDEN

Damit der RF-smart Fluter mit einer Fernbedienung gesteuert werden kann, muss dieser zuerst verbunden werden. Wenn Sie den Fluter mit mehreren Fernbedienungen steuern möchten, müssen diese jeweils einzeln und nacheinander verbunden werden.

1. Schritt: RF-Lernmodus aktivieren:

Fluter 10 Sekunden vom Strom trennen und danach wieder einschalten

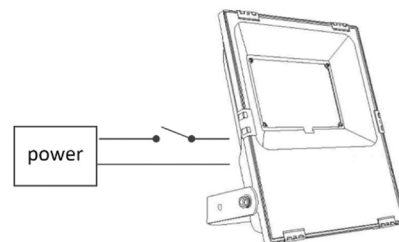

2. Schritt: Fluter VERBINDEN:

Fernbedienung Typ A:

Drücken Sie innerhalb von 3 Sekunden 3x kurz die Taste „ON“ an der Fernbedienung. Bei einer erfolgreichen Kopplung blinkt das Leuchtmittel 3x

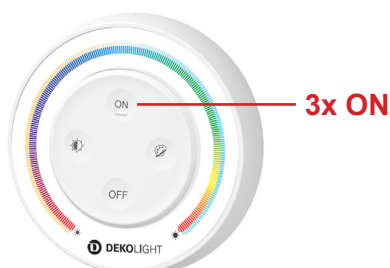

Fernbedienung Typ B:

Drücken Sie innerhalb von 3 Sekunden 3x kurz die On-Taste „I“ der gewünschten Zone (1-8). Bei einer erfolgreichen Kopplung blinkt das Leuchtmittel 3x.



Fernbedienung Typ C:

Drücken Sie innerhalb von 3 Sek. 3x die On-Taste „I“ der gewünschten Zone (1-4). Bei einer erfolgreichen Kopplung blinkt das Leuchtmittel 3x.

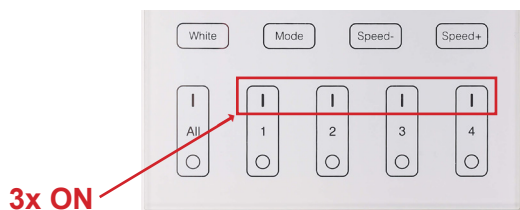

Fernbedienung Typ D:

Drücken Sie innerhalb von 3 Sek. zuerst die Zonen-taste (1-8) und direkt danach, 3x die „ON“-Taste. Bei erfolgreicher Kopplung blinkt das Leuchtmittel 3x.

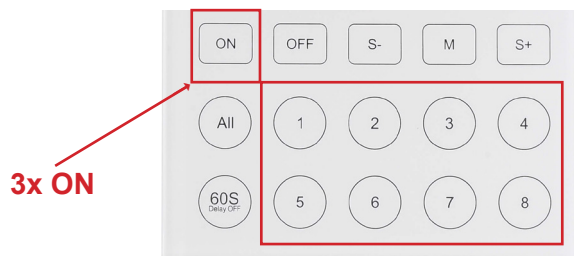

TIPP:

Wenn Sie diesen Vorgang allein durchführen, nehmen Sie die Fernbedienung in die Hand bzw. von der Montageplatte ab. So sind Sie beim Einlernen flexibel und können problemlos das Zeitfenster für den Prozess einhalten.

Wenn der Vorgang nicht innerhalb von 10 Sekunden erfolgreich war, beginnen Sie wieder bei Schritt 1.

Artikel Nr.: 843518



12. Fluter von Fernbedienung TRENNEN

Wenn Sie einen RF-smart Fluter künftig nicht mehr mit der entsprechenden Fernbedienung steuern möchten, müssen Sie die Fernbedienung von dem gekoppelten Fluter trennen. Wenn mehrere Fernbedienungen mit einem Fluter gekoppelt sind, müssen Sie die jeweiligen Fernbedienungen einzeln und jeweils nacheinander trennen.

1. Schritt: RF-Lernmodus aktivieren:

Leuchtmittel 10 Sekunden vom Strom trennen und danach wieder einschalten

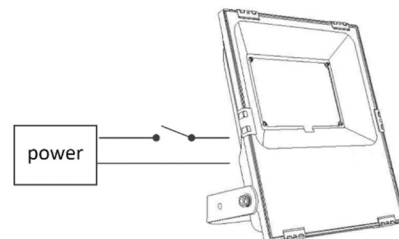

2. Schritt: Fluter TRENNEN:

Fernbedienung Typ A:

Drücken Sie innerhalb von 3 Sekunden 5x kurz die Taste „ON“ an der Fernbedienung. Bei einer erfolgreichen Trennung blinkt das Leuchtmittel 10x

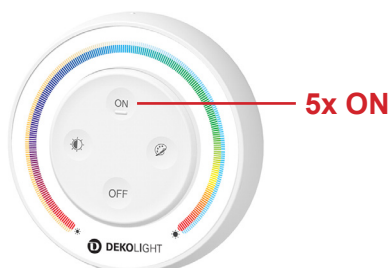

Fernbedienung Typ B:

Drücken Sie innerhalb von 3 Sekunden 5x kurz die On-Taste „I“ der gewünschten Zone (1-8). Bei einer erfolgreichen Trennung blinkt das Leuchtmittel 10x.



Fernbedienung Typ C:

Drücken Sie innerhalb von 3 Sek. 5x die On-Taste „I“ der gewünschten Zone (1-4). Bei einer erfolgreichen Trennung blinkt das Leuchtmittel 10x.

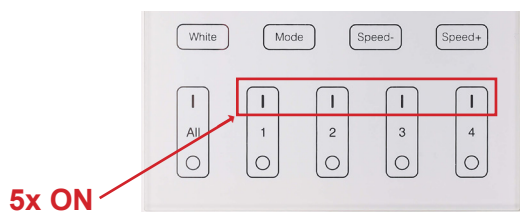

Fernbedienung Typ D:

Drücken Sie innerhalb von 3 Sek. zuerst die Zonen-taste (1-8) und direkt danach, 5x die „ON“-Taste. Bei erfolgreicher Trennung blinkt das Leuchtmittel 10x.

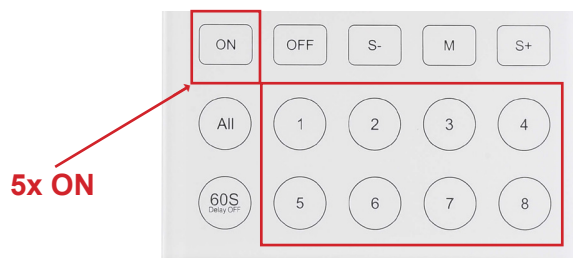

TIPP:

Wenn Sie diesen Vorgang allein durchführen, nehmen Sie die Fernbedienung in die Hand bzw. von der Montageplatte ab. So sind Sie beim Einlernen flexibel und können problemlos das Zeitfenster für den Prozess einhalten.

Wenn der Vorgang nicht innerhalb von 10 Sekunden erfolgreich war, beginnen Sie wieder bei Schritt 1.

Artikel Nr.: 843518



13. Farbeinstellungen des Fluters

Zum Einstellen der RGB-Farbe, Farbsättigung, Farbtemperatur und Helligkeit folgen Sie jeweils der Anleitung der verbundenen Fernbedienung.

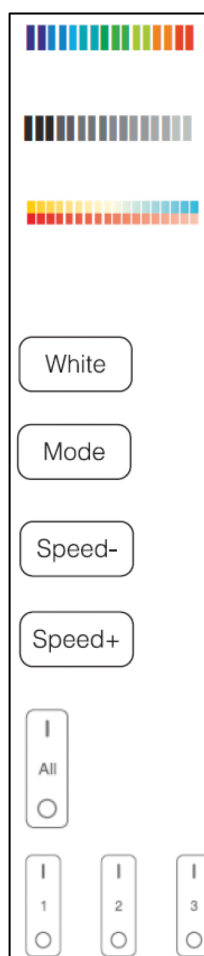

Artikel Nr.: 843518



14. Automatikprogramme

In RF-smart Leuchtmittel, Lampen, Fluter, Spots sowie LED-Dimmer sind identische Programme, die ausschließlich mit RF-Fernbedienungen aufgerufen werden können, vorinstalliert. Die Programme sind fest abgespeichert und können nicht verändert werden.

Für das Aufrufen der Programme folgen Sie der jeweiligen Bedienungsanleitung der verbundenen Fernbedienung. In den meisten Fällen erfolgt die Programmauswahl durch mehrmaliges Drücken der Taste „M“. Die Ablaufgeschwindigkeit des Programms kann zusätzlich mittels der Tasten „S+“ und „S-“ eingestellt werden.

Es stehen 2 Automatikprogrammblöcke (A/B) zur Verfügung, wobei Programmliste A werkseitig voreingestellt ist. Wenn Sie Programme aus Block B verwenden möchten, müssen Sie diese, ggf. für jedes Leuchtmittel separat und wie unten aufgeführt, aktivieren.

WERKSEINSTELLUNG

| A | Programm/Beschreibung | Helligkeit Sättigung Geschwindigkeit | B | Programm/Beschreibung | Helligkeit Sättigung Geschwindigkeit |
|---|---|--|---|--|--|
| 1 | Zufällige Farbüberblendung | EINSTLLBAR | 1 | Farbüberblendung 7 Farben (grün, blau, weiß, pink, rot, rosa, gelb) | EINSTLLBAR |
| 2 | Farbüberblendung 4 Farben (blau, pink, rot, grün) | | 2 | Weißlicht erscheinen/verblassen (0%-100%-0%) | |
| 3 | Farbüberblendung 4 Farben (weiß, grün, blau, pink) | | 3 | Farbwechsel RGB erscheinen/ verbl. (0%-100%-0%) | |
| 4 | Farbüberblendung 3 Farben (grün, blau, pink) | | 4 | Farbwechsel 7 Farben (rot, grün, blau, gelb, pink, türkis, weiß) | |
| 5 | Farbüberblendung 3 Farben (rot, grün, blau) | | 5 | Zufälliger Farbwechsel | |
| 6 | Farbüberblendung 3 Farben (blau, rot, weiß) | | 6 | Effektprogramm Rot (0%-100%-0% + 3x blinken) | |
| 7 | Farbüberblendung 3 Farben (blau, weiß, pink) | | 7 | Effektprogramm Grün (0%-100%-0% + 3x blinken) | |
| 8 | Party | | 8 | Effektprogramm Blau (0%-100%-0% + 3x blinken) | |
| 9 | Langsame Farbüberblendung | | 9 | Effektprogramm Weiß (0%-100%-0% + 3x blinken) | |

Wechsel/Auswahl der Programmblöcke

- A: Stellen Sie über das Farbrad eine Farbe (z.B. grün) ein und drücken Sie dann **5x schnell die Taste „S+“** an der Fernbedienung. Wenn das Leuchtmittel **3x blau blinkt**, wurde der Programmblock A aktiviert.
- B: Stellen Sie über das Farbrad eine Farbe (z.B. grün) ein und drücken Sie dann **5x schnell die Taste „S-“** an der Fernbedienung. Wenn das Leuchtmittel **3x gelb blinkt**, wurde der Programmblock B aktiviert.

Artikel Nr.: 843518



15. RF-Repeaterfunktionen

RF-Reichweite:

Ein RF-smart Leuchte/Fluter/Spot kann die Steuersignale einer RF-Fernbedienung innerhalb von bis zu 30m an andere RF-smart Geräte übertragen, wenn sich diese ebenfalls in Reichweite befinden. Somit erweitert sich die Reichweite einer Fernbedienung theoretisch unbegrenzt. Es können gleichzeitig Signale von bis zu 12 Fernbedienungen unterstützt werden.

RF-Programmsynchronisation:

Wenn identische Automatikprogramme (Farbfades etc.) in mehreren Leuchten/Flutern/Spots gleichzeitig ablaufen, werden diese ebenfalls über das RF-Signal weitergegeben und somit automatisch synchronisiert.

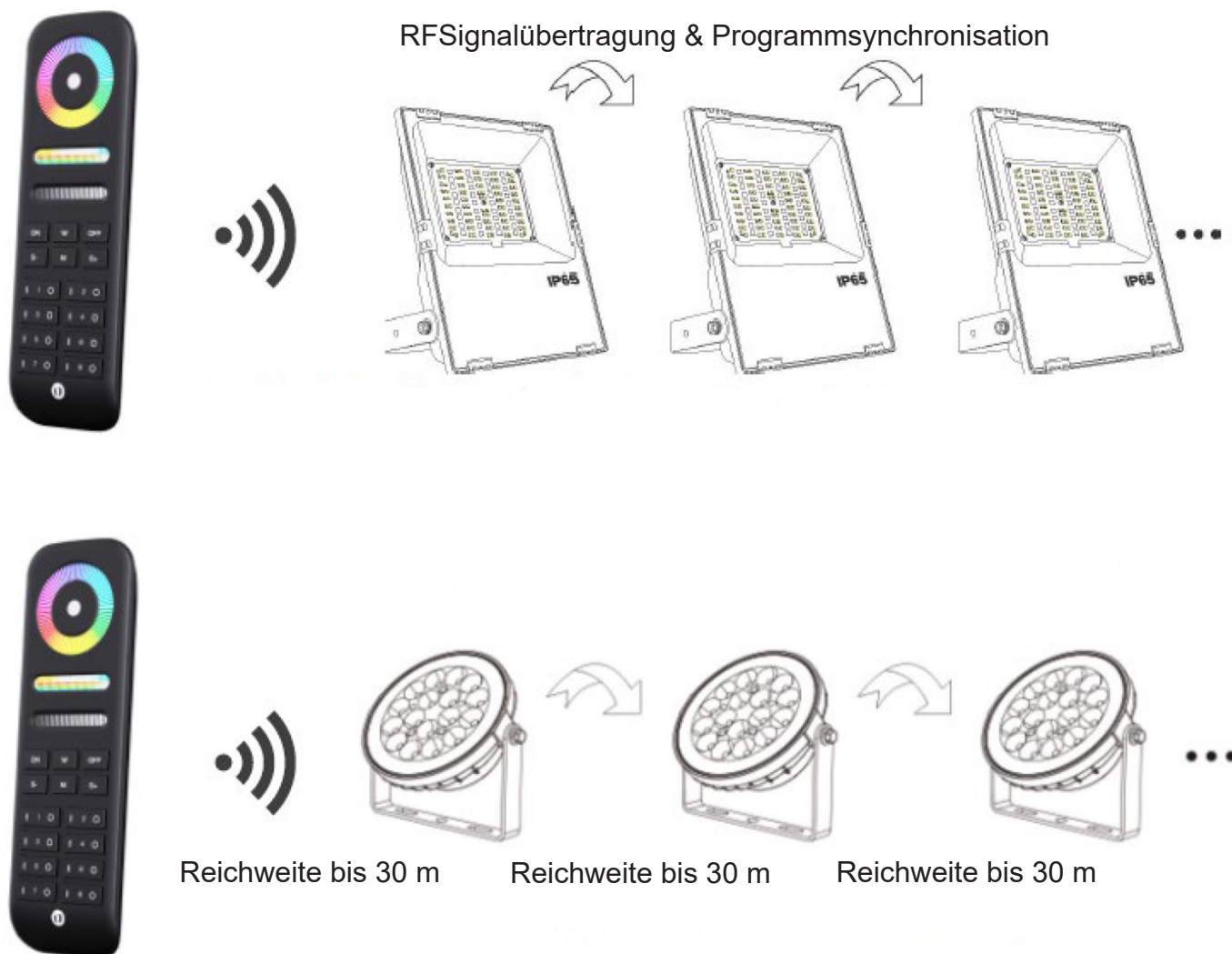

WICHTIG:

Für die ordnungsgemäße Funktion müssen alle Leuchten/Fluter/Spots mit derselben Fernbedienung und innerhalb der gleichen Zone verbunden sein. Für die automatische Programmsynchronisation muss zusätzlich gewährleistet sein, dass bei allen beteiligten RF-smart Leuchten das gleiche Automatikprogramm eingestellt ist.

Artikel Nr.: 843518



16. Zigbee Kopplung aktivieren

Nachfolgend zeigen wir Ihnen, wie Sie den Kopplungs-/Pairing-Modus des RF-smart Fluters starten:

1. Schließen Sie die Leuchte an die Stromversorgung an
2. Schalten Sie dann die Stromversorgung in kurzen Abständen 3x AUS und wieder AN. Danach befindet sich der Fluter/Spot im Zigbee-Kopplungsmodus.

Starten Sie nun umgehend die Kopplung in der APP (wie unter Pkt. 19 beschrieben), da der Modus aus Sicherheitsgründen nach ca. 20 Sekunden automatisch deaktiviert wird.

Wenn sich das Licht nicht mit Zigbee koppelt, schalten Sie den Strahler für 30 Sekunden aus und beginnen dann erneut bei Schritt 1.

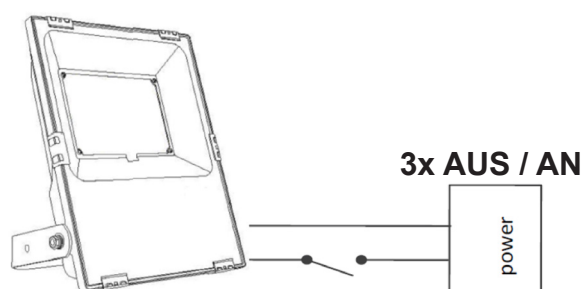

17. Steuerung mit Zigbee 3.0

RF-smart Komponenten mit integriertem Zigbee können über ein entsprechendes Gateway und einem Internetzugang mit am Markt befindlichen Zigbee 3.0 kompatiblen Apps gesteuert werden.

Beispiele der gängigsten Apps: Tuya, Amazon Echo (Alexa), Google Assistant, Home Connect Plus uvm.

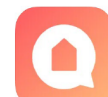
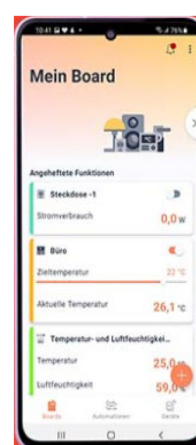
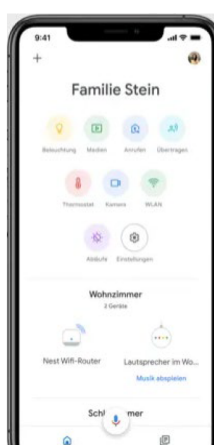
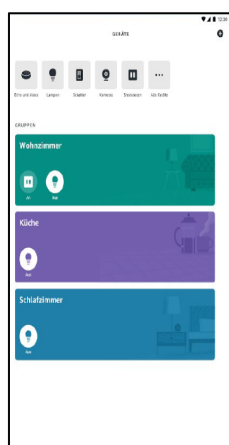
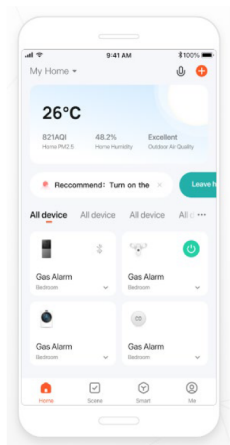



18. Voraussetzungen zur Steuerung mit Zigbee 3.0

Damit in einem Zigbee Smart-Home-System alle Geräte untereinander zuverlässig kommunizieren können, ist ein einheitlicher Funkstandard und eine Steuerzentrale nötig. Diese Steuerzentrale stellt gleichzeitig auch die Verbindung ins Internet und zu dem jeweiligen Diensteanbieter (Amazon Echo, Google Assistant, Tuya, etc.) her. Grundsätzlich spielt es keine Rolle, ob diese Steuerzentrale, auch Gateway/Hub/Bridge genannt, separat oder bereits in einem anderen Gerät integriert ist.

Was ist grundsätzlich zur Steuerung notwendig?

1. Router (freier LAN-Anschluss oder je nach verwendetem Gateway WiFi-Router) mit bestehender und uneingeschränkter Verbindung ins Internet
2. Zigbee 3.0 Gateway (siehe nachfolgende Varianten unter Pkt. 18)
3. Installierte APP des Diensteanbieters (Alexa, Google Home, Tuya, Home Connect Plus etc.)
4. Benutzerkonto und Zugangsdaten des Diensteanbieters

WICHTIG: Prüfen Sie vor dem Kauf eines Gateways immer, ob dieser dem Zigbee 3.0 Standard entspricht UND auf Kompatibilität zu der von Ihnen gewünschten Steuerungsplattform (z.B. Amazon Echo, Tuya, Google Assistant, usw.). Informationen hierüber erhalten Sie über die Produktbeschreibung, Bedienungsanleitung, Website des Herstellers oder ggf. über dessen Kundensupport.

19. Unterschiedliche Typen von Gateways / Hubs / Bridges

1. Zigbee 3.0 Gateway integriert



Beispiele: Amazon Echo Plus 2. Gen., Echo 4. Gen., Echo Studio, Echo Show 2. Gen. (Stand 11-2023)

Artikel Nr.: 843518



2. Zigbee 3.0 Gateway extern, mit drahtgebundener Router-Anbindung via LAN-Kabel (RJ45):



Gateway mit
LAN-Anschluss (RJ45)



Netzwerkkabel
(RJ45)



Router mit freiem RJ45
Netzwerkanschluss

3. Zigbee 3.0 Gateway extern, mit drahtloser Router-Anbindung via WiFi:



4. Gateway mit WiFi



Router mit WiFi

20. RF-smart Zigbee Leuchte bei Amazon Echo integrieren (Stand 11-2023)

Aufgrund der Vielzahl an verfügbaren Anbietern, möchten wir Ihnen nachfolgend am Beispiel von Amazon Echo (Alexa) in einer Schritt-für-Schritt Anleitung zeigen, wie die Integration einer RF-smart Leuchte oder eines Dimmers funktioniert. Beachten Sie bitte, dass aufgrund regelmäßiger App-Updates oder unterschiedlicher Betriebssysteme (iOS / Android) die einzelnen Ansichten oder Schritte abweichen können.

Vorbereitungen:

1. Richten Sie sich, falls noch nicht vorhanden, einen Amazon Account ein.
2. Installieren Sie die Alexa-App auf Ihrem Smartphone.
3. Installieren Sie den Amazon Echo mit Zigbee-Gateway, ggf. mit externem Gateway und richten Sie diesen vollständig und betriebsbereit ein.
4. Sorgen Sie dafür, dass das Gateway mit dem Internet verbunden ist.
5. Installieren Sie die entsprechenden RF-smart Leuchten/Dimmer betriebsbereit.

Wir empfehlen zusätzlich zur Zigbee Steuerung immer eine zusätzliche RF-Fernbedienung vorzuhalten um bei eventuellen Internetproblemen eine lokale Steuerung mittels Fernbedienung zu ermöglichen. Prüfen Sie nach Inbetriebnahme der Leuchte und Kopplung mit der Fernbedienung, ob sich das Licht entsprechend steuern lässt und betriebsbereit ist.

6. Starten Sie nun die App und gehen Sie wie nachfolgend beschrieben vor.
(Betriebssystem des Testaufbaus iOS Stand 06/2023)



6.1.

Bei „Geräte“ mit „+“ hinzufügen einer neuen Komponente starten

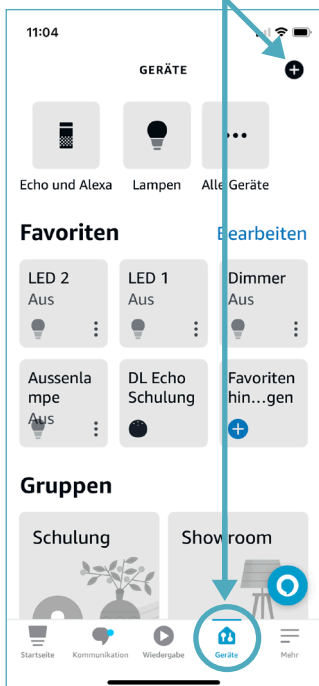

6.2.

„Gerät hinzufügen“ auswählen

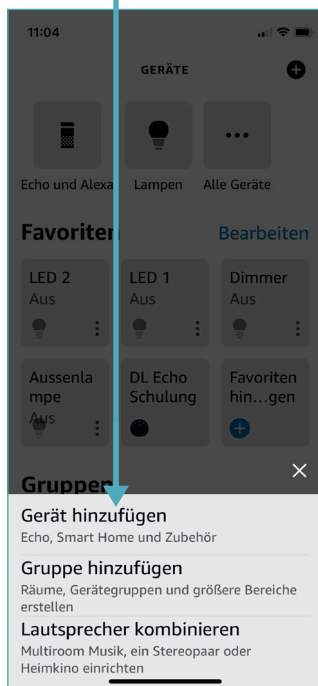

6.3.

„Lampe“ auswählen

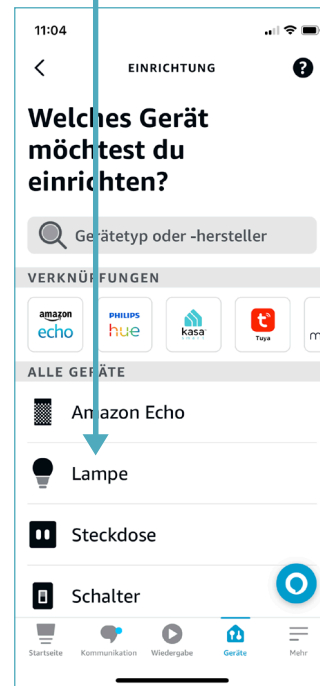

6.4.

Ganz nach unten rollen und „Sonstiges“ auswählen



6.5.

„Zigbee“ auswählen

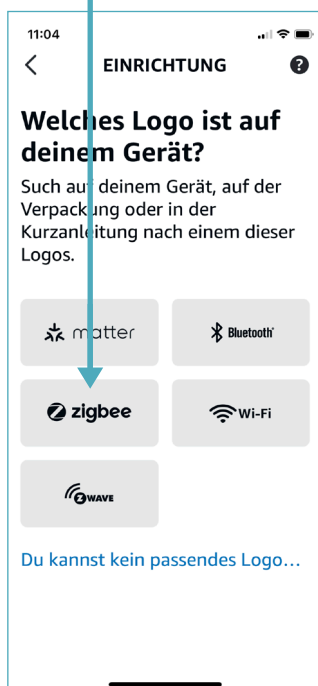

6.6.

Dimmer/Leuchte einschalten und [Kopplung aktivieren](#) dann „Gerätesuche“ auswählen

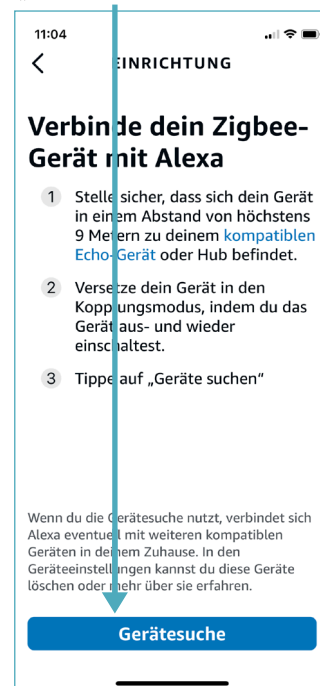



6.7.

Automatische Suche bis zum Ende laufen lassen

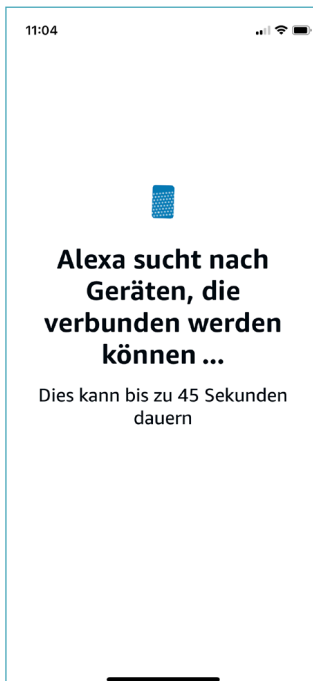

6.8.

Nach erfolgreicher Identifikation „Gerät einrichten“ auswählen



6.9.

Gewünschte Gruppe aus vorh. Liste auswählen

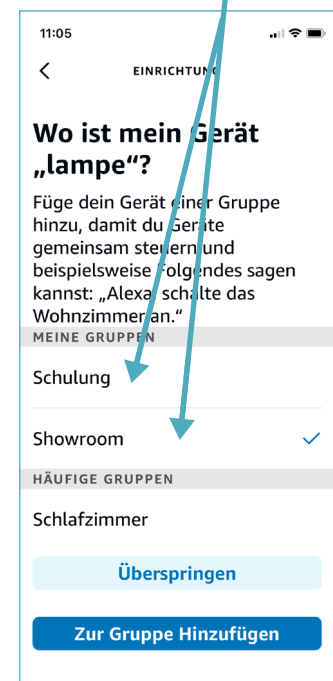

6.10.

Auswahl mit „Zur Gruppe hinzufügen“ bestätigen

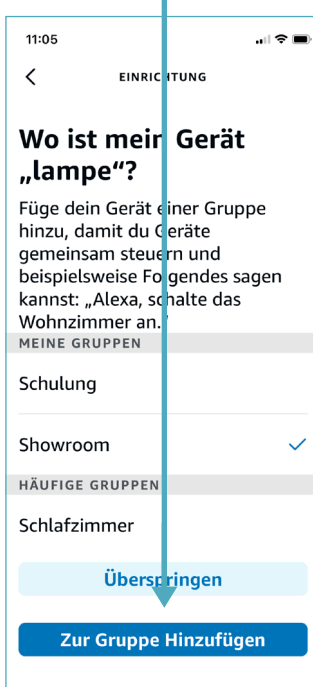

6.11.

Eingabe mit „Weiter“ bestätigen



6.12.

Einrichtungsprozess mit „Fertig“ bestätigen





6.13.

Im Menü „Geräte“ kann nun die Leuchte direkt oder über Gruppe ausgewählt und angepasst werden

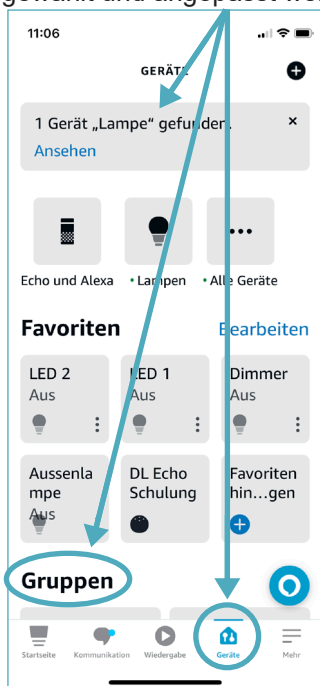

6.14.

Entsprechende Leuchte im Menü auswählen

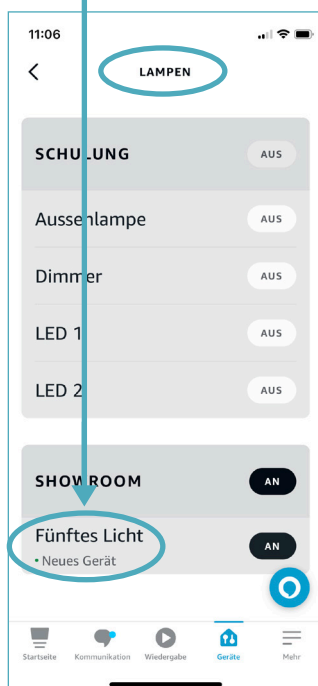

6.15.

Einstellungsmenü auswählen

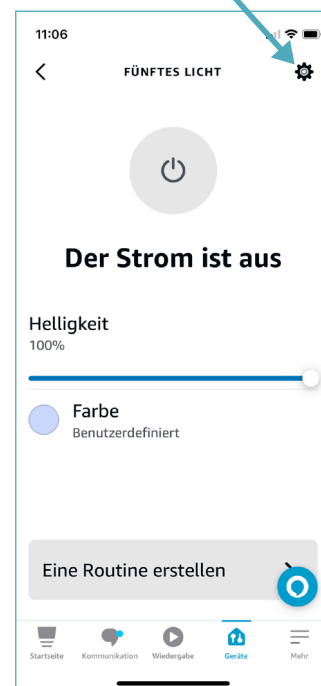

6.16.

„Name bearbeiten“ auswählen

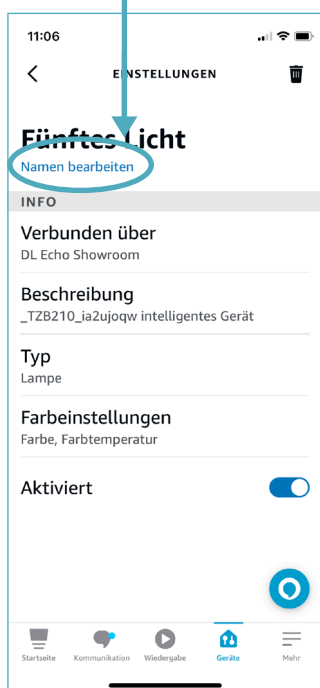

6.17.

Gewünschten Namen der Leuchte eingeben

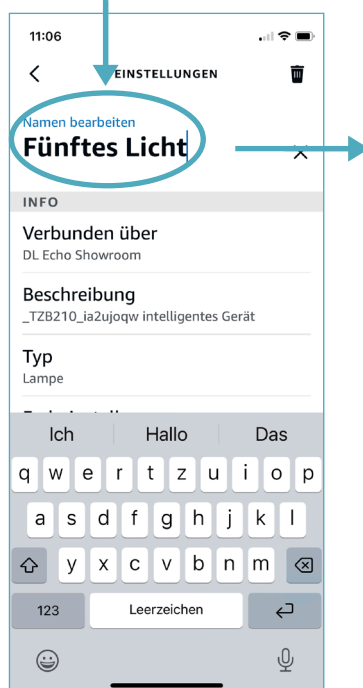

6.18.

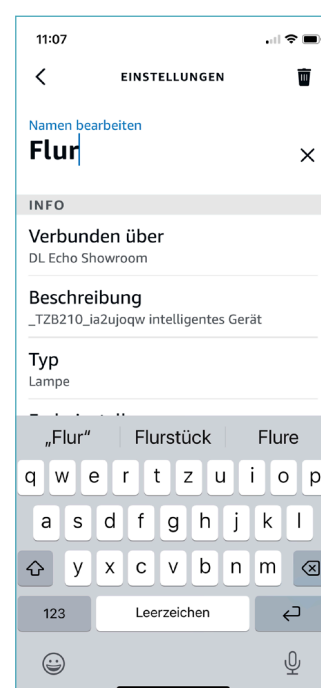



6.19.

Über „Zurück Button“ werden die Einstellungen übernommen

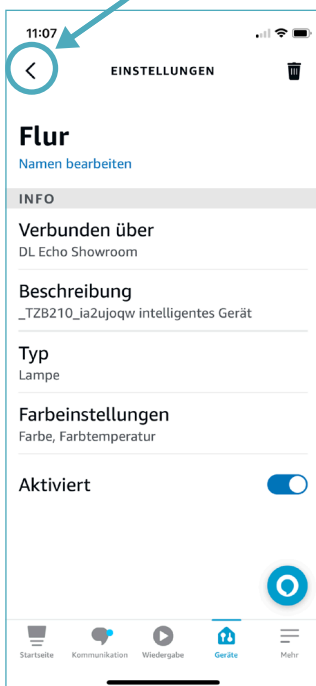

6.20.

FERTIG!

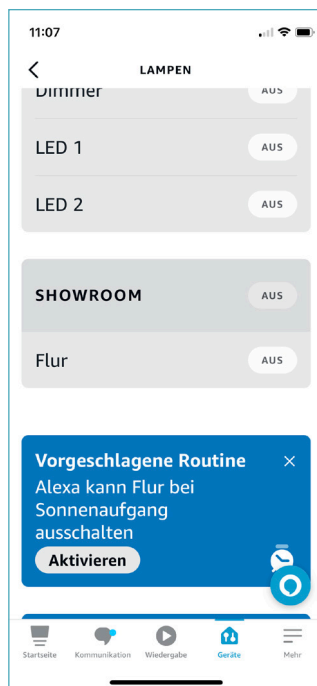

Im Hauptmenü / Gerätemenü können anschließend noch weitere Routinen oder sogenannte Skills eingerichtet werden.

Hierrüber können dann zeitgesteuerte oder auch tageszeitabhängige Schaltvorgänge (Sonnen Auf-/Untergang etc.) eingerichtet werden.

Die Bedienung der App bzw. der Leuchten ist sehr intuitiv gestaltet. Grundsätzlich besteht die Möglichkeit, einzelne Leuchten in Gruppen zusammen zu fassen (z.B. Wohnzimmer, Esszimmer, Schlafzimmer, etc.) Alle Leuchten die in diesen Gruppen enthalten sind, können dann auch gemeinsam über Ihren Gruppennamen gesteuert werden (z.B. in unserem Beispiel Alexa – Showroom an/aus etc.). Durch auswählen einzelner Leuchten können diese dann individuell und je nach möglichen Funktionen (z.B. Helligkeit, Farbe, Farbtemperatur) eingestellt werden.

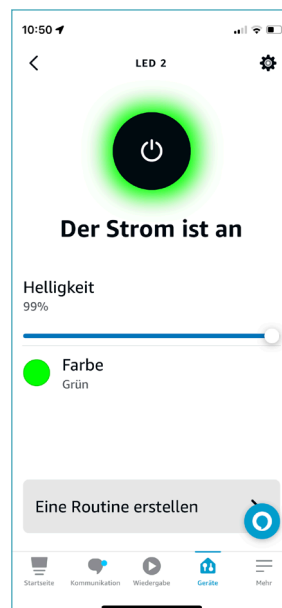
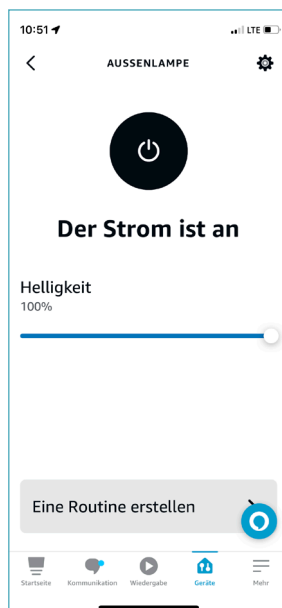
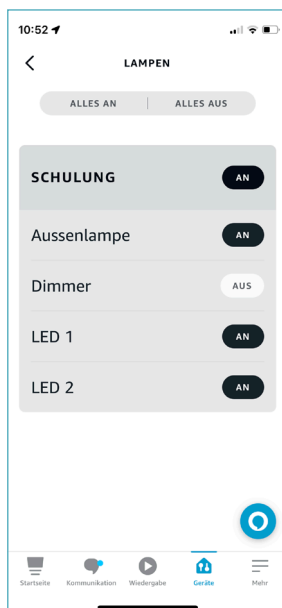
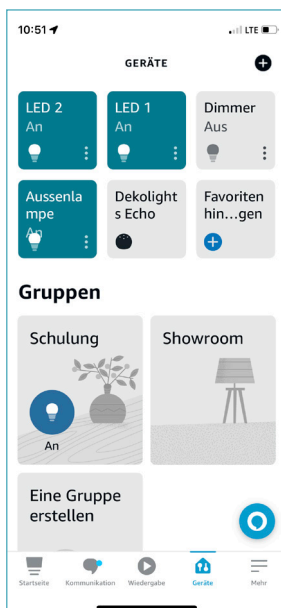



21. Wichtige Informationen zum Betrieb und Fehlerbehebung

Wissenswertes zu RF-smart Fernbedienungen

- Eine Fernbedienung kann mit mehreren RF-smart Leuchtmitteln gekoppelt werden und somit mehrere gleichzeitig steuern
- Ein RF-smart Leuchtmittel kann mit mehreren, auch unterschiedlichen Fernbedienungen (1, 4, 8 Zonen) gekoppelt werden. Somit kann ein Leuchtmittel gleichzeitig von mehreren Orten/Fernbedienungen gesteuert werden.
- Es werden nur die Funktionen der Fernbedienung unterstützt, welche das gekoppelte RF-smart Leuchtmittel zur Verfügung stellt. D.h. ein RGB+CCT-Leuchtmittel kann auch mit einer Single/CCT-Fernbedienung gesteuert werden, es ist dann jedoch nur die Einstellung Helligkeit und Farbtemperatur möglich.

Fehlerbehebung RF-Steuerung (Fernbedienung):

- Verwenden Sie Fernbedienungen nicht an Orten mit viel Metall oder starken elektromagnetischen Wellen, da dies die Reichweite der Fernbedienung deutlich beeinträchtigt.
- Prüfen Sie die Reichweite, indem Sie sich mit der abgenommenen Fernbedienung in den Räumen bewegen.
- Wenn die Signal-LED der Fernbedienung schnell blinkt, ersetzen Sie die Batterien (2x AAA).
- Prüfen Sie, ob die Fernbedienung noch Steuersignale sendet (Signal-LED der Fernbedienung bei Betätigung flackert / ggf. Tastenton bei Wandfernbedienungen). Ersetzen Sie ggf. die Batterien (2x AAA).
- Falls ihr RF-smart Licht/Dimmer nicht mehr auf die Fernbedienung reagiert und sichergestellt ist, dass die Fernbedienung in Ordnung ist, überprüfen Sie die Spannungsversorgung des RF-smart Lichts bzw. die Stromversorgung der Hausinstallation oder des vorgeschalteten Netzgeräts.
- Wenn die Spannungsversorgung der Leuchte gewährleistet ist, verbinden Sie ggf. das RF-smart Licht/Dimmer erneut mit der Fernbedienung (siehe Punkt „Fernbedienung verbinden“).
- Überprüfen Sie ggf. die Einstellungen und Verkabelung am RF-smart Licht/Dimmer.
- Wenn das Licht eines gesteuerten Dimmers/Leuchte nicht vollständig erlischt und schwach weiter leuchtet, wurde evtl. der Nachtlichtmodus (Kompatibilität vorausgesetzt) durch Langes drücken der „OFF“-Taste aktiviert. Zur Deaktivierung die „OFF“-Taste 1x kurz drücken.

Fehlerbehebung Zigbee-Steuerung (App-/Sprachsteuerung):

- Falls die RF-smart Komponente sich nicht mittels Zigbee steuern lässt, überprüfen Sie zuerst den Status in der App (Online/Offline)
- Überprüfen Sie die Spannungsversorgung des RF-smart Lichts bzw. die Stromversorgung der Hausinstallation oder des vorgeschalteten Netzgeräts.
- Wenn die Stromversorgung gewährleistet ist, prüfen Sie, ob eine Bedienung mittels einer ggf. vorhandenen RF-Fernbedienung möglich ist.
- Prüfen Sie, ob eine funktionierende Internetverbindung vorhanden ist.
- Ist dies der Fall, prüfen Sie, ob das Zigbee-Gateway (separates Gateway oder z.B. integriert in einem Amazon Echo) mit dem Internet/WiFi verbunden und vollständig funktionsfähig ist.
- Überprüfen Sie über die Serviceseiten der App-/Dienste-Anbieter wie z.B. Amazon Echo (Alexa), Google Assistant, Tuya, Phillips Hue etc., ob aktuell eine Störung des Dienstes vorliegt. (ggf. Google-Suche mit dem Suchbegriff des Diensteanbieters: z.B. „Störung Amazon Alexa“).

VEREINFACHTE EU-KONFORMITÄTSERKLÄRUNG

Der Unterzeichner, **Deko-Light Elektronik-Vertriebs GmbH** erklärt,
dass das in dieser Anleitung genannte funkgesteuerte Elektrogerät
der Richtlinie 2014/53/EU entspricht.

Den vollständigen Wortlaut der EU-Konformitätserklärung finden Sie auf folgender Website:

<https://www.oxomi.com/p/3000483/eukonformitaetserklaerungen>



Article No.: 843518

Deko-Light RF-smart, Fluter, 100-240V AC, 2700-6500K, 30W, IP65/IP44





Contents

| | |
|---|---------|
| Safety Instructions | page 3 |
| Proper Use | page 4 |
| Care..... | page 4 |
| Faulty Function..... | page 4 |
| Storage and Disposal | page 4 |
| Purchased parts package..... | page 4 |
| Technical data | page 5 |
| Product features | page 5 |
| Installation instructions | page 6 |
| Remote control compatibility | page 6 |
| CONNECT floodlight with remote control..... | page 7 |
| Disconnect floodlight from remote control | page 8 |
| Color settings of the floodlight | page 9 |
| Automatic programs | page 10 |
| RF-Repeater functions | page 11 |
| Activate Zigbee coupling | page 12 |
| Control with Zigbee 3.0 | page 12 |
| Requirements for control with Zigbee 3.0..... | page 13 |
| Different types of gateways / hubs / bridges..... | page 13 |
| Integrate RF-smart Zigbee light with Amazon Echo (as of 11-2023)..... | page 14 |
| Important information on operation and troubleshooting..... | page 19 |

Article No.: 843518



Dear customer,

thank you for deciding to purchase our product. The product fulfils the requirements of effective European and national guidelines.

To maintain the condition of the product and to ensure safe operation, you - as the user - must observe the product notes and the operation manual! They contain important information for the start-up and handling. It is important, therefore, that these documents are archived carefully for referring to information at a later stage.aufbewahren.

1. Safety Instructions

We are not responsible for any property damage or personal injury caused by failure to observe these productnotes and manual, improper handling or unauthorised modifications.

Make sure that the item has not been damaged during transport before putting the light into operation. It maynot be operated if there are any damages to electrical parts.

It may only be operated once removed from the packaging.

The type plate must not be removed.

Make sure the electrical specifications for the connection lines correspond with the specifications given on the nameplate of this product.

Make sure that the cables and plugs are not subject to tension or torsional forces and do not bend the cables.Protect all cables and insulation against possible damages.

Do not allow the product to come into contact with extreme heat or naked flames.

The product must not be covered with objects (decorations) or thermally insulating coverings /similar materials.

Before disposal of the packaging material make sure that all components are removed.

Keep packaging material away from the reach of children and pets. The packaging contains small parts that may be swallowed by children.

Article No.: 843518



2. Proper Use

This product is only intended for lighting purposes and may only be operated on normal or non-flammable surfaces. It can be used outdoors and indoors.

3. Care

Repairs may only be carried out by an electrical specialist.

Disconnect the entire product from the mains first and allow it to cool down before cleaning or maintaining.

Use a dry or slightly moistened cloth for cleaning.

Never use any chemicals, flammable cleaning agents or abrasives. These may cause damage to the surface coating and/or the insulators.

4. Faulty Function

Are the lights to be controlled ready for operation/connected correctly?

Check the connected cables (check voltage supply)

Disconnect the dimmer/lights from the power supply for approx. 30 seconds

Is the RF remote control connected/paired to the lamp?

5. Storage and Disposal

Used electronic devices must be brought back to public collection points and must not be disposed of as household waste.

Storage in a dry and clean environment. Do not strain the product mechanically during storage.

6. Purchased parts package

- 1x Deko-Light RF-smart Fluter, 100-240V AC, 2700-6500K, 30W, IP65/IP44
- 1x Quick-Manual included

Article No.: 843518



7. Technical data

| | |
|--------------------------|--|
| Operating voltage: | 100-240V~ 50/60Hz |
| Performance: | 30,0W |
| Power consumption: | 30,0W |
| Luminous flux: | 3300lm |
| Color temperature: | 2700-6500k |
| Light color: | RGB + Warmweiß + Kaltweiß |
| Beam angle: | 160 Grad |
| Energy efficiency class: | E |
| Energy consumption: | 30kWh/1000h |
| Power Factor: | 0,9 |
| Protection class: | I |
| IP-Protection class: | IP65/IP44 |
| Lifetime: | 50.000 Stunden |
| Working temperature: | -20 bis +45°C |
| Storage temperature: | -30 bis +70°C |
| Controllable with: | RF-smart Fernbedienungen (nicht im Lieferumfang) |
| Frequency: | Zigbee 3.0 (Gateway notwendig) |
| Outdoor range: | bis zu 30m |
| Dimensions (LxWxH): | 167 x 40 x 227mm |
| Weight: | 1200g |

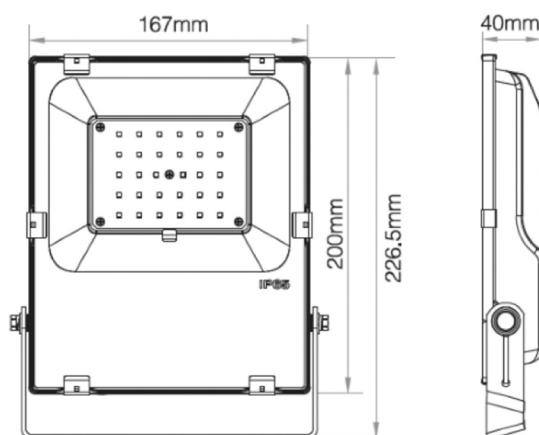

8. Product features

- 0~100% stepless and flicker-free dimming
- 16 million adjustable colors
- Last-state memory (last setting is retained after a power failure)
- Controllable/compatible with all RF-smart radio remote controls
- Controllable/compatible with all Zigbee 3.0 components
- RF repeater function (remote control range is extended by up to 30 m outdoors)
- Light source supports the synchronization of automatic programs and thus ensures a simultaneous program sequence of different light sources and/or lamps/floodlights/dimmers

Article No.: 843518



9. Installation instructions

The floodlight is suitable for use and operation in outdoor and indoor areas.

Please observe the applicable installation regulations, in particular the electrical regulations for installation in your country. Always install the light at the prescribed minimum distance from swimming pools, water features, etc. Also pay attention to the split protection classes (floodlight= IP65, mains plug= IP44).

When using a ground spike (not included in the scope of delivery), make sure it is the right size for the existing soil to ensure sufficient anchoring in the ground.

Also ensure that the radiator is ventilated underneath or behind so that any heat generated can be dissipated into the environment and the radiator does not overheat.

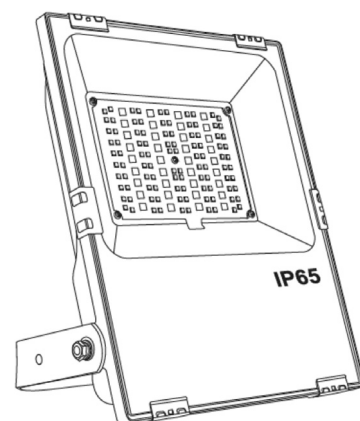

10. Remote control compatibility

The floodlight can be controlled and connected with all available RF-smart remote controls. The floodlight can be controlled by up to 12 different RF-smart remote controls at the same time. In the first step, check the compatibility of the remote control.

Article 843510
Article 843511



Article 843512



Article 843513

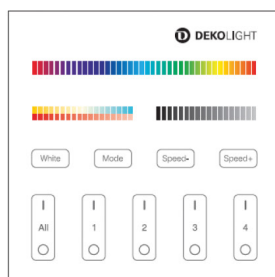

Article 843514

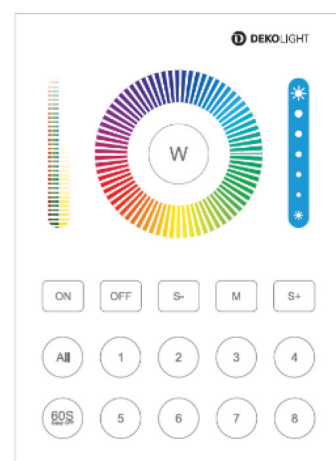

Article No.: 843518



11. CONNECT floodlight with remote control

The RF-smart floodlight must first be connected so that it can be controlled with a remote control. If you want to control the floodlight with several remote controls, these must be connected individually and one after the other.

1. Step: Activate RF learning mode:

Disconnect the floodlight from the power supply for 10 seconds and then switch it on again

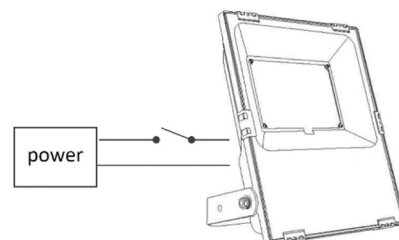

2. Step: CONNECT the floodlight:

Remote control type A:

Briefly press 3 times within 3 seconds "ON" button on the remote control. At a If the pairing is successful, the light bulb flashes 3x.

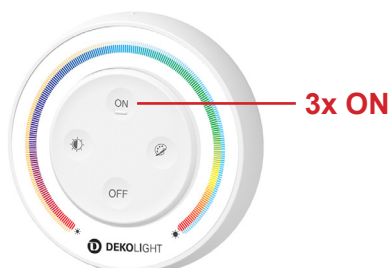

Remote control type B:

Briefly press the on button "I" of the desired zone (1-8) 3 times within 3 seconds. If the pairing is successful, the light bulb flashes 3x.



Remote control type C:

Press the on button "I" 3 times within 3 seconds the desired zone (1-4). If the pairing is successful, the light bulb flashes 3x.

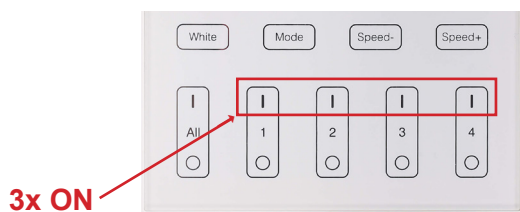

Remote control type D:

Within 3 seconds, first press the zone button (1-8) and immediately afterwards press the "ON" button 3 times. If the pairing is successful, the light bulb flashes 3x.

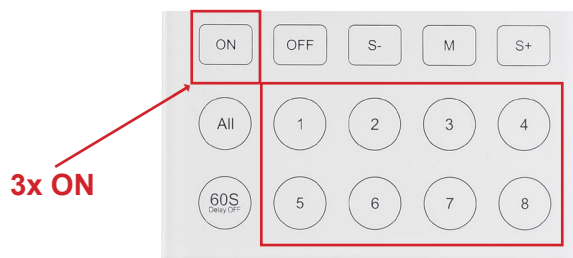

TIP:

If you are carrying out this process alone, pick up the remote control or remove it from the mounting plate. This gives you flexibility when learning and can easily adhere to the time frame for the process.

If the process is not successful within 10 seconds, start again from step 1.

Article No.: 843518



12. Disconnect floodlight from remote control

If you no longer want to control an RF-smart floodlight with the corresponding remote control, you must disconnect the remote control from the paired floodlight. If several remote controls are paired with one floodlight, you must disconnect the respective remote controls individually and one after the other.

1. Step: Activate RF learning mode:

Disconnect the lamp from the power for 10 seconds and then switch it on again

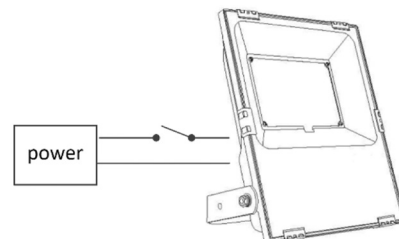

2. Step: DISCONNECT remote control:

Remote control type A:

Briefly press the „ON“ button on the remote control 5 times within 3 seconds. If the separation is successful, the light bulb flashes 10x

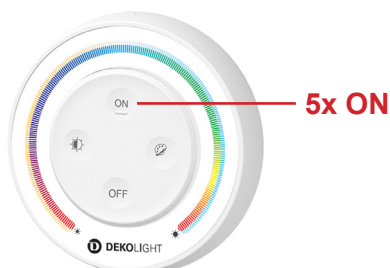

Remote control type B:

Within 3 seconds, press the on button “I” of the zone to which the lamp is connected 5 times. If the separation is successful, the light bulb flashes 10x.



Remote control type C:

Within 3 seconds, press the on button “I” of the zone to which the lamp is connected 5 times. If the separation is successful, the light bulb flashes 10x.

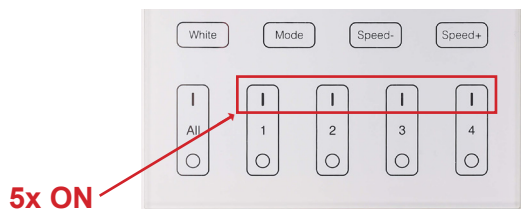

Remote control type D:

Within 3 seconds, first press the zone button to which the lamp is connected and immediately afterwards press the “ON” button 5 times. If the separation is successful, the light bulb flashes 10x.

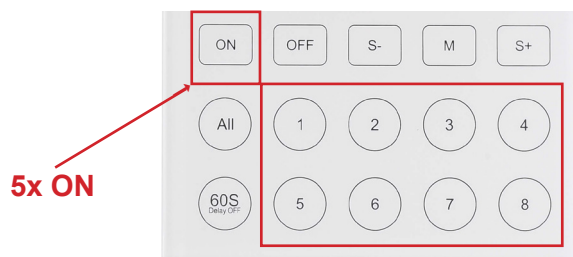

TIP:

If you are carrying out this process alone, pick up the remote control or remove it from the mounting plate. This gives you flexibility when learning and can easily adhere to the time frame for the process.

If the process is not successful within 10 seconds, start again from step 1.

Article No.: 843518



13. Color settings of the floodlight

To adjust the RGB color, color saturation, color temperature and brightness, follow the instructions on the connected remote control.

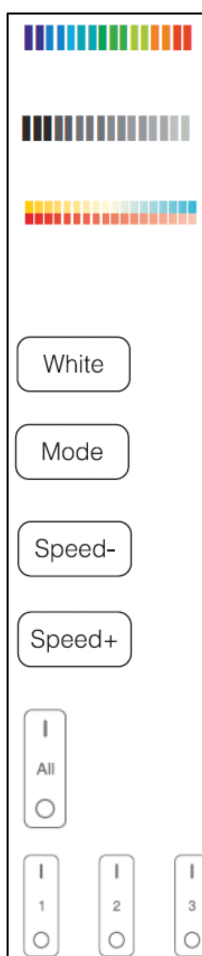

Article No.: 843518



14. Automatic programs

Identical programs that can only be accessed with RF remote controls are preinstalled in RF-smart bulbs, lamps (floodlights, spots) and LED dimmers. The programs are permanently saved and cannot be changed.

To call up the programs, follow the respective operating instructions for the connected remote control. In most cases, the program selection is done by pressing the “M” button several times. The running speed of the program can also be adjusted using the “S+” and “S-” buttons.

There are 2 automatic program blocks (A/B) available, with program list A being preset at the factory. If you want to use programs from Block B, you must activate them, if necessary for each lamp separately and as listed below.

FACTORY SETTING

| A | Program/Description | Brightness Saturation Speed | B | Program/Description | Brightness Saturation Speed |
|---|--|-----------------------------------|---|--|-----------------------------------|
| 1 | Random color fade | ADJUSTABLE | 1 | Color fading 7 colors (green, blue, white, pink, red, pink, yellow) | ADJUSTABLE |
| 2 | Color fading 4 colors (blue, pink, red, green) | | 2 | White light appear/fade (0%-100%-0%) | |
| 3 | Color fading 4 colors (white, green, blue, pink) | | 3 | Color change RGB appear/fade. (0%-100%-0%) | |
| 4 | Color fading 3 colors (green, blue, pink) | | 4 | Color changing 7 colors (red, green, blue, yellow, pink, turquoise, white) | |
| 5 | Color fading 3 colors (red, green, blue) | | 5 | Random color change | |
| 6 | Color fading 3 colors (blue, red, white) | | 6 | Red effects program (0%-100%-0% + flash 3x) | |
| 7 | Color fading 3 colors (blue, white, pink) | | 7 | Green effect program (0%-100%-0% + flash 3x) | |
| 8 | Party | | 8 | Blue effects program (0%-100%-0% + flash 3x) | |
| 9 | Slow color fade | | 9 | White effects program (0%-100%-0% + flash 3x) | |

Change/selection of program blocks

- A: Use the color wheel to set a color (e.g. green) and then **quickly press the “S+” button 5 times** the remote control. If the lamp **flashes blue 3x**, program block A has been activated.
- B: Use the color wheel to set a color (e.g. green) and then **quickly press the “S-” button 5 times** the remote control. If the lamp **flashes yellow 3x**, program block B has been activated.

Article No.: 843518



15. RF-Repeater functions

RF-Range:

An RF-smart lamp can transmit the control signals from an RF remote control to another RF-smart device within up to 30m if it is also within range. Theoretically, the range of a remote control is extended indefinitely. Signals from up to 12 remote controls can be supported simultaneously.

RF-Programmsynchronisation:

If identical automatic programs (color fades, etc.) run in several lights/floodlights/spots at the same time, these are also passed on via the RF signal and are therefore automatically synchronized.

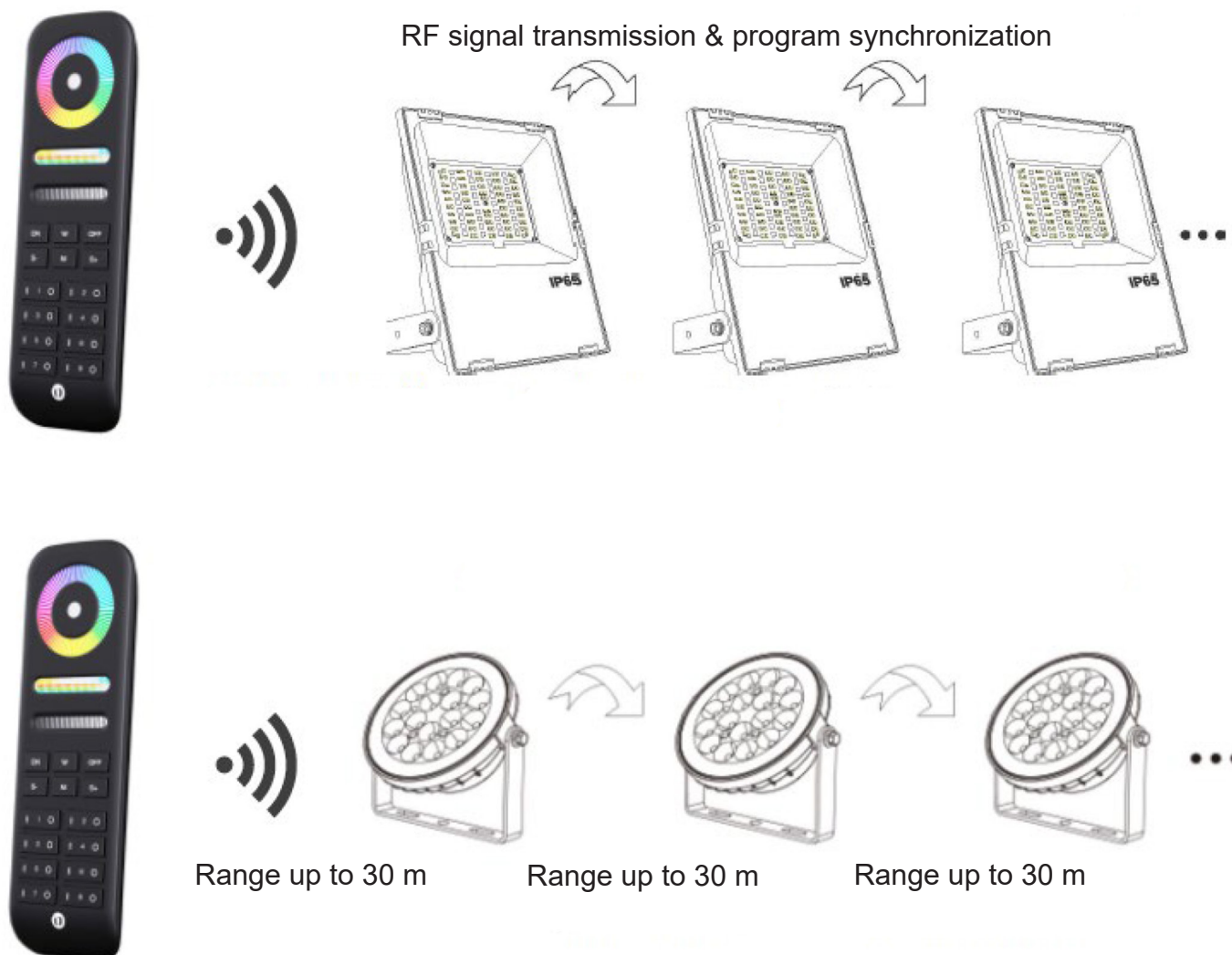

IMPORTANT:

To function properly, all lights/floodlights/spots must be connected to the same remote control and within the same zone. For automatic program synchronization, it must also be ensured that the same automatic program is set for all RF-smart lights involved.

Article No.: 843518



16. Activate Zigbee coupling

Below we will show you how to start the coupling/pairing mode of the RF-smart Fluter:

1. Connect the light to the power supply
2. Then switch the power supply OFF and ON again 3 times at short intervals. The floodlight/spot is then in Zigbee pairing mode.

Now immediately start the pairing in the APP (as described under point 19), as the mode is automatically deactivated after approx. 20 seconds for security reasons. is deactivated automatically.

If the light does not pair with Zigbee, switch the spotlight off for 30 seconds and then start again at step 1.

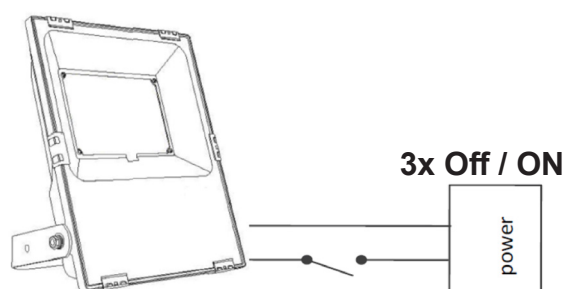

16. Control with Zigbee 3.0

RF-smart components with integrated Zigbee can be controlled via a corresponding gateway and Internet access with Zigbee 3.0-compatible apps available on the market.

Examples of the most popular apps: Tuya, Amazon Echo (Alexa), Google Assistant, Home Connect Plus and many more.

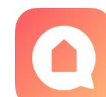
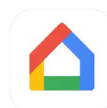
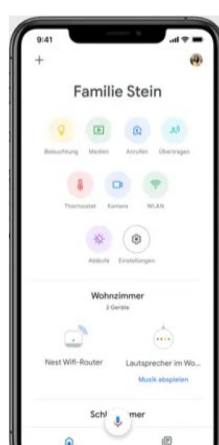
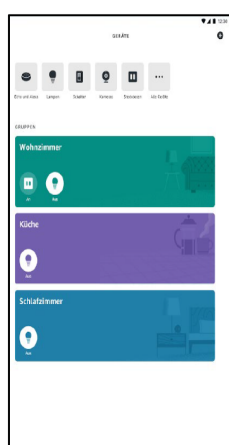
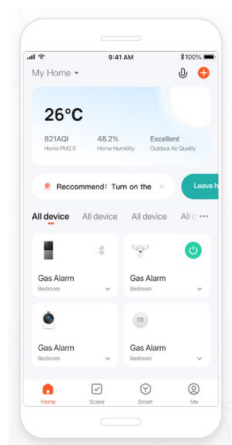



17. Requirements for control with Zigbee 3.0

To ensure that all devices in a Zigbee smart home system can communicate reliably with each other, a uniform wireless standard and a control center are required. This control center also establishes the connection to the Internet and to the respective service provider (Amazon Echo, Google Assistant, Tuya, etc.). In principle, it does not matter whether this control center, also known as a gateway/hub/bridge, is separate or already integrated into another device.

What is basically necessary for control?

1. Router (free LAN connection or WiFi router depending on the gateway used) with an existing and unrestricted connection to the Internet
2. Zigbee 3.0 gateway (see following variants under point 18)
3. Installed APP of the service provider (Alexa, Google Home, Tuya, Home Connect Plus etc.)
4. User account and access data of the service provider

IMPORTANT: Before purchasing a gateway, always check whether it complies with the Zigbee 3.0 standard AND whether it is compatible with your desired control platform (e.g. Amazon Echo, Tuya, Google Assistant, etc.). Information on this can be found in the product description, operating instructions, the manufacturer's website or, if necessary, via their customer support.

19. Different types of gateways / hubs / bridges

1. Zigbee 3.0 gateway integrated



Examples: Amazon Echo Plus 2nd gen, Echo 4th gen, Echo Studio, Echo Show 2nd gen (as of 11-2023)

Article No.: 843518



2. Zigbee 3.0 gateway external, with wired router connection via LAN cable (RJ45):



Gateway mit
LAN-Anschluss (RJ45)



Netzwerkkabel
(RJ45)



Router mit freiem RJ45
Netzwerkanschluss

3. Zigbee 3.0 gateway external, with wireless router connection via WiFi:



4. Gateway mit WiFi



Router mit WiFi

20. Integrate RF-smart Zigbee light with Amazon Echo (as of 11-2023)

Due to the large number of available providers, we would like to show you below how to integrate an RF-smart light or dimmer using the example of Amazon Echo (Alexa) in a step-by-step guide. Please note that the individual views or steps may differ due to regular app updates or different operating systems (iOS / Android).

Preparations:

1. Set up an Amazon account if you do not already have one.
2. Install the Alexa app on your smartphone.
3. Install the Amazon Echo with Zigbee gateway, if necessary with an external gateway, and set it up completely and ready for operation.
4. Ensure that the gateway is connected to the Internet.
5. Install the corresponding RF-smart lights/dimmers ready for operation.
In addition to the Zigbee control, we recommend always having an additional RF remote control available to enable local control via remote control in the event of internet problems. After commissioning the light and pairing it with the remote control, check whether the light can be controlled accordingly and is ready for operation.
6. Now start the app and proceed as described below.
(Operating system of the test setup iOS as of 06/2023)



6.1.

Start adding a new component under „Devices“ with „+“

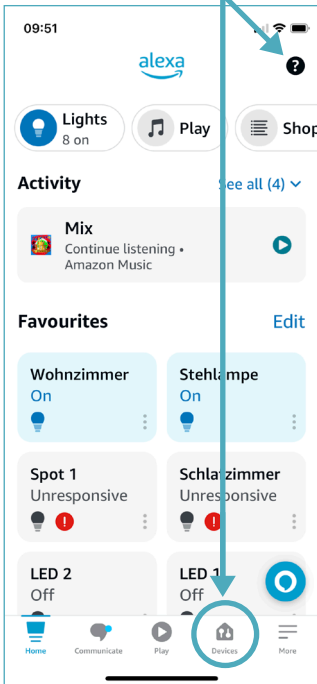

6.2.

Select „Add device“

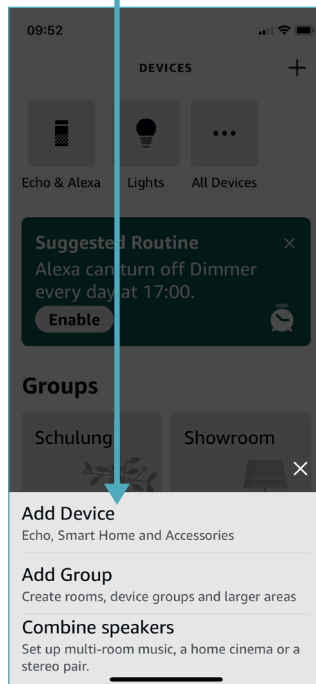

6.3.

„Select „Lamp“

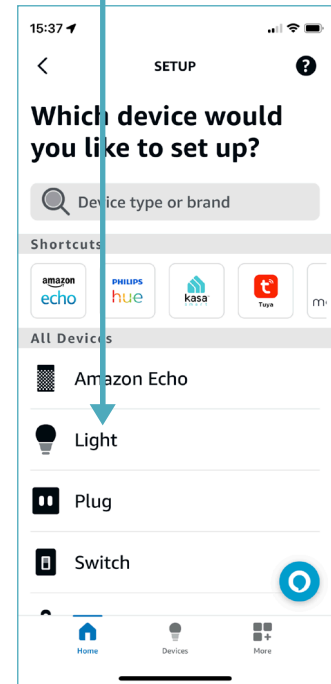

6.4.

Scroll all the way down and select „Other“



6.5.

Select „Zigbee“

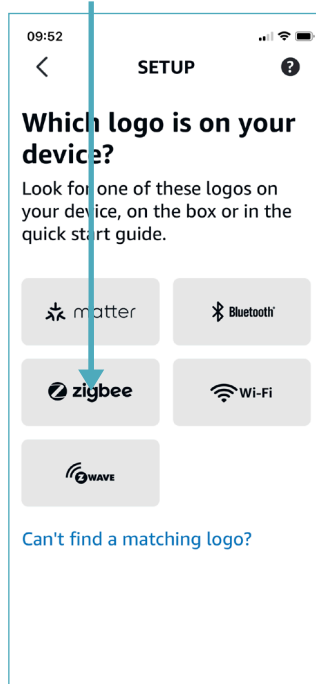

6.6.

Switch on dimmer/light and activate pairing then select „Device search“

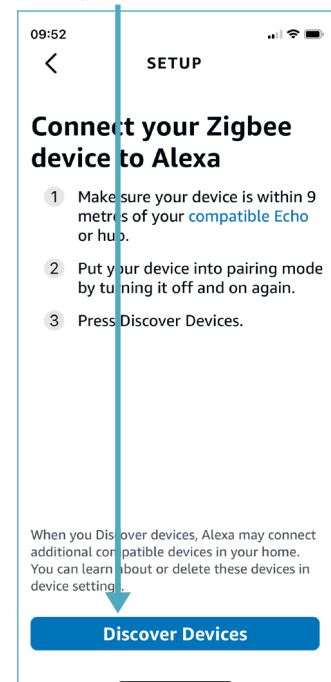



6.7.

Let the automatic search run to the end

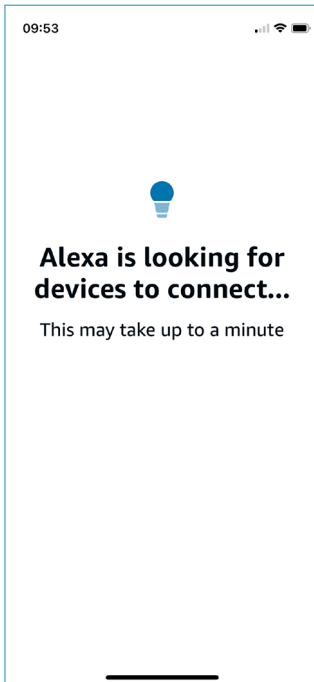

6.8.

After identification, select „Set up device“

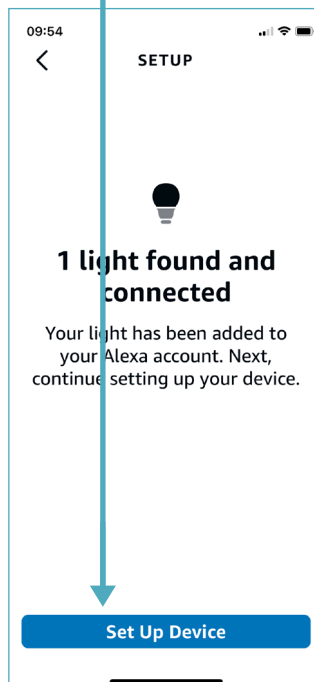

6.9.

Select the desired group from Select existing list



6.10.

Confirm selection with „Add to group“

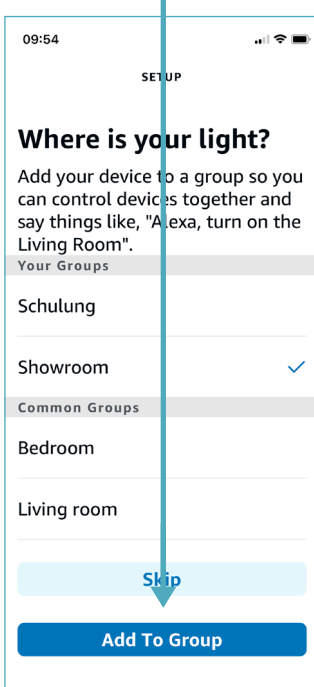

6.11.

Input with „Next“ confirm



6.12.

Confirm the setup process with „Done“





6.13.

The light can now be selected and adjusted directly or via a group in the „Devices“ menu

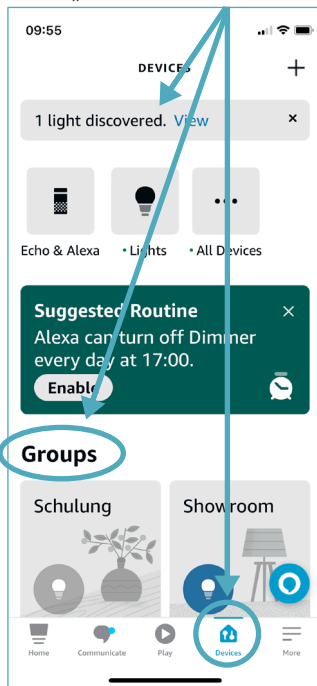

6.14.

Corresponding light in the menu

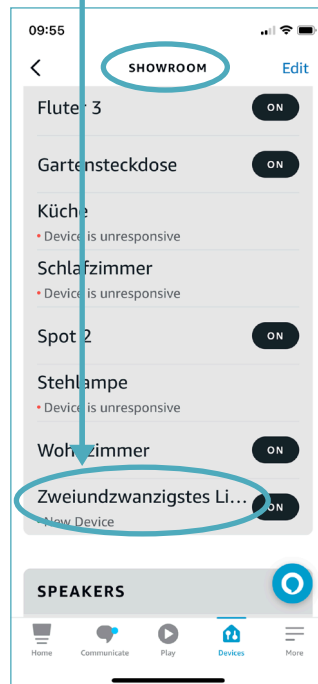

6.15.

Settings menu Select

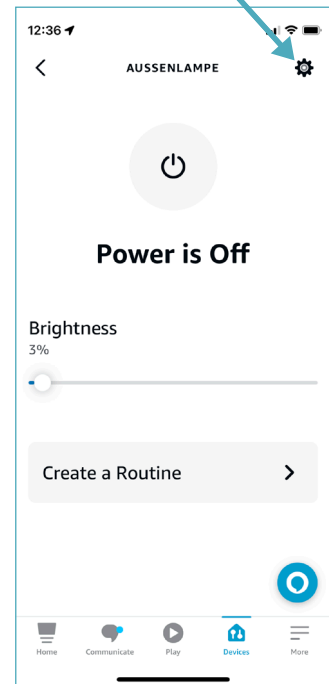

6.16.

„Edit name“
Select

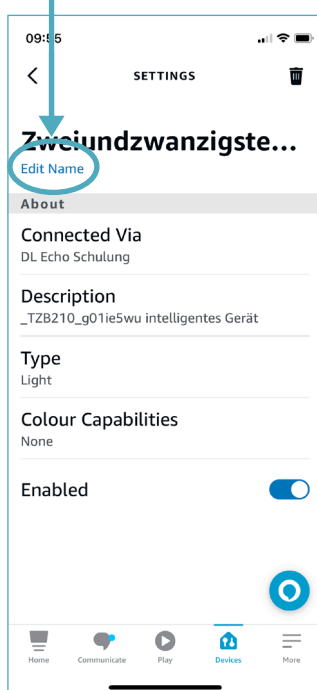

6.17.

Enter the desired
name of the luminaire

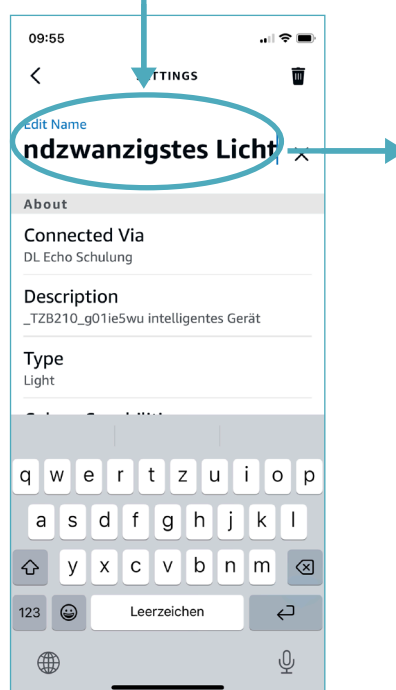

6.18.

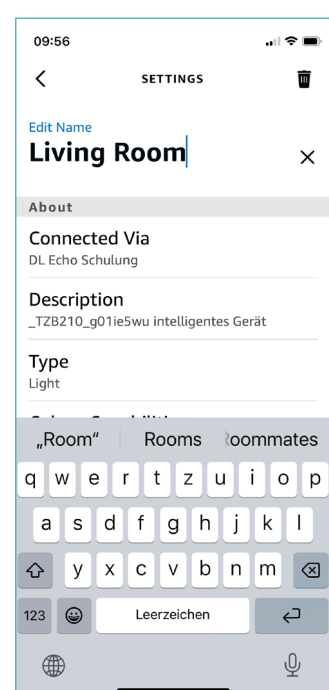



6.19.

The settings are applied via the „Back button“

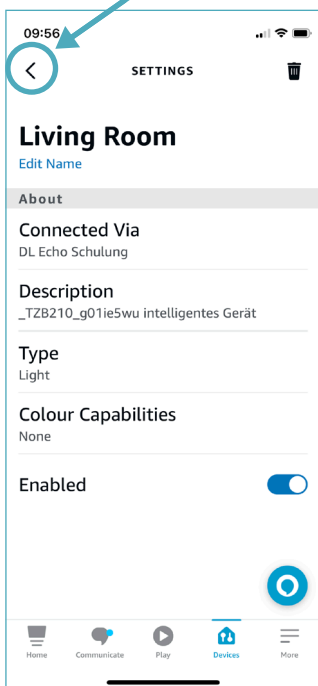

6.20.

DONE!

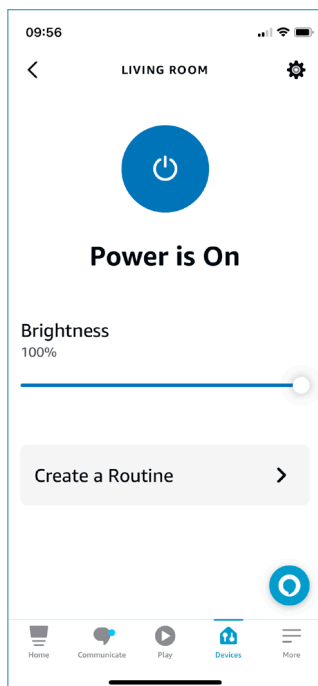

Additional routines or so-called skills can then be set up in the main menu / device menu.

This can then be used to set up time-controlled or daytime-dependent switching processes (sunrise/sunset etc.).

Operation of the app and the lights is very intuitive. In principle, it is possible to combine individual lights into groups (e.g. living room, dining room, bedroom, etc.) All lights contained in these groups can then also be controlled together via their group name (e.g. in our example Alexa - Showroom on/off etc.). By selecting individual lights, they can then be set individually and according to possible functions (e.g. brightness, color, color temperature).

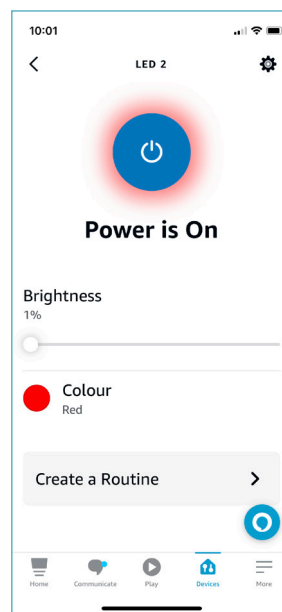
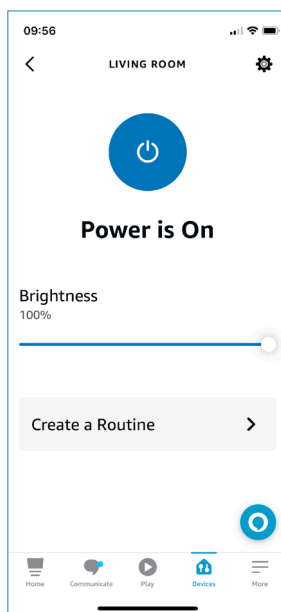
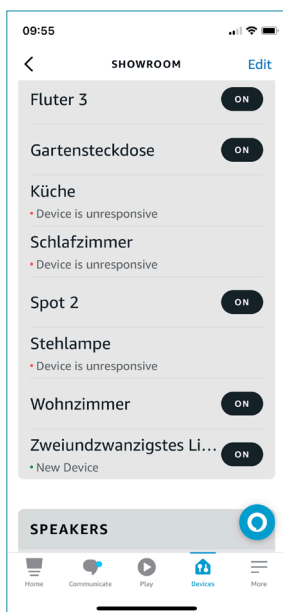
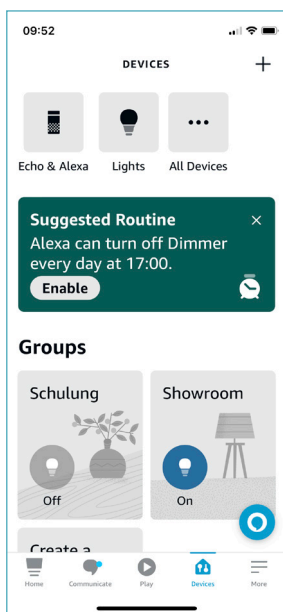



21. Important information on operation and troubleshooting

Things to know about RF-smart remote controls

- One remote control can be linked to several RF-smart lamps and thus control several at the same time
- An RF-smart light source can be coupled with several, even different remote controls (1, 4, 8 zones). This means that a light source can be controlled simultaneously from several locations/remote controls.
- Only the remote control functions provided by the paired RF-smart light source are supported. This means that an RGB+CCT light source can also be controlled with a single/CCT remote control, but then only the brightness and color temperature settings are possible.

Troubleshooting RF control (remote control):

- Do not use remote controls in places with a lot of metal or strong electromagnetic waves, as this significantly impairs the range of the remote control.
- Check the range by moving around the room with the remote control removed.
- If the signal LED on the remote control flashes quickly, replace the batteries (2x AAA).
- Check whether the remote control is still transmitting control signals (signal LED on the remote control flickers when pressed / if necessary, key tone for wall-mounted remote controls). Replace the batteries (2x AAA) if necessary.
- If your RF-smart light/dimmer no longer responds to the remote control and you are sure that the remote control is OK, check the power supply to the RF-smart light or the power supply to the house installation or the upstream power supply unit.
- If the power supply to the light is guaranteed, reconnect the RF-smart light/dimmer to the remote control if necessary (see „Connecting the remote control“).
- If necessary, check the settings and wiring on the RF-smart light/dimmer.
- If the light of a controlled dimmer/light does not go out completely and remains dimly lit, the night light mode (assuming compatibility) may have been activated by pressing and holding the „OFF“ button. To deactivate, briefly press the „OFF“ button once.

Troubleshooting Zigbee control (app/voice control):

- If the RF-smart component cannot be controlled via Zigbee, first check the status in the app (online/offline)
- Check the power supply of the RF-smart light or the power supply of the house installation or the upstream power supply unit.
- If the power supply is guaranteed, check whether operation is possible using an existing RF remote control.
- Check whether a functioning Internet connection is available.
- If this is the case, check whether the Zigbee gateway (separate gateway or integrated in an Amazon Echo, for example) is connected to the Internet/WiFi and is fully functional.
- Check the service pages of the app/service providers such as Amazon Echo (Alexa), Google Assistant, Tuya, Phillips Hue etc. to see whether there is currently a fault with the service. (if necessary, Google search with the search term of the service provider: e.g. „malfunction Amazon Alexa“).

SIMPLIFIED EU DECLARATION OF CONFORMITY

The undersigned, **Deko-Light Elektronik-Vertriebs GmbH** declares that the radio-controlled electrical device mentioned in these instructions complies with Directive 2014/53/EU.

The full text of the EU declaration of conformity can be found on the following website:
<https://www.oxomi.com/p/3000483/eukonformitaetserklaerungen>

