

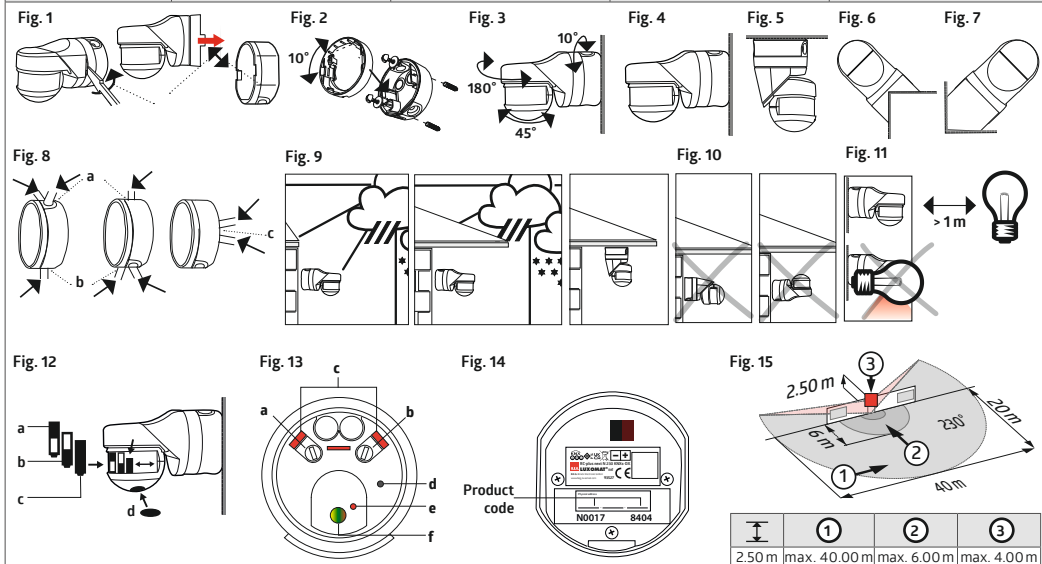







Code	weiß	93527	white	93527	blanc	93527	wit	93527
	schwarz	93528	black	93528	noir	93528	zwart	93528
	<b>DE</b> Sicherheitshinweise		<b>UK</b> Safety instructions		<b>FR</b> Consignes de sécurité		<b>NL</b> Veiligheidsinstructies	
	Arbeiten an elektrischen Anlagen dürfen nur von Elektrofachkräften oder von unterwiesenen Personen unter Leitung und Aufsicht einer Elektrofachkraft entsprechend den elektrotechnischen Regeln vorgenommen werden.		Work on the mains supply may only be carried out by qualified professionals or by instructed persons under the direction and supervision of qualified skilled electrical personnel in accordance with electrotechnical regulations.		Travailler sur un réseau électrique ne s'improvise pas, seul un electricien qualifié et habilité doit effectuer ce raccordement.		Werkzaamheden aan elektrische installaties mogen enkel door gekwalificeerde installateurs of geschoold personeel uitgevoerd worden en dit in overeenstemming met de elektrotechnische regels.	
	Vor Montage Leitung spannungsfrei schalten! Dieses Gerät ist nicht zum Freischalten geeignet.		Disconnect supply before installing! This device is not to be used to isolate other equipment from the mains supply.		Avant de commencer l'installation, assurez-vous que l'alimentation est hors tension. Cet appareil ne doit pas être utilisé pour isoler d'autres appareils de l'alimentation de puissance.		Netspanning uitschakelen alvorens te beginnen met de montage. Dit toestel mag niet gebruikt worden om de aangesloten apparaten te isoleren van de voedingspanning.	
	Der Präsenzmelder sollte so montiert werden, dass die Hauptrichtung immer tangential (seitlich zum Gerät) erfolgt. Die Lichtmessung sollte immer an der dunkelsten Stelle des Raumes erfolgen. Nur so kann sichergestellt werden, dass ausreichend Licht im Raum vorhanden ist. Beachten Sie die länderspezifischen Vorschriften sowie die gültigen KNX-Richtlinien.		The occupancy detector should be mounted in such a way that the main direction is always tangential (laterally to device). Brightness should be measured at the darkest point in the room. This is the only way to ensure that there is sufficient light in the room. Observe the country-specific regulations as well as the valid KNX guidelines.		Le détecteur de présence doit être installé de manière à favoriser les mouvements transversaux (latéraux). La mesure de luminosité doit être effectuée à l'endroit où la quantité de lumière est la plus faible. C'est la seule façon d'assurer que la luminosité dans la pièce est suffisante. Respecter les réglementations spécifiques du pays et les directives KNX en vigueur.		De aanwezigheidsmelder moet zodanig gemonteerd worden, dat de hoofdrichting tangentieel is (zijwaarts langs het toestel). De lichtmeting moet steeds gebeuren op het donkerste punt in de ruimte. Alleen dan kan voldoende licht in de ruimte gewaarborgd worden. Let op de landspecifieke voorschriften en de geldende KNX-richtlijnen.	
	Lesen Sie dieses Beiblatt vor der Inbetriebnahme des Gerätes. Die Kenntnis dieses Dokuments gehört zur bestimmungsgemäßen Verwendung.		Read this supplementary sheet before putting the device into operation. Knowledge of this document is part of the intended use.		Avant la mise en service de l'appareil, veuillez lire cette fiche complémentaire. La connaissance de ce document fait partie de l'utilisation conforme.		Lees dit aanvullende blad voordat u het apparaat in gebruik neemt. Kennnis van dit document maakt deel uit van het beoogde gebruik.	
	<b>Funktion</b>		<b>Function</b>		<b>Fonctionnement</b>		<b>Funcctie</b>	
	Das KNX-Gerät ist ein fernbedienbarer Präsenzmelder für Außenanwendungen mit 230° Erfassungsbereich.		The KNX device is a remote control-capable occupancy detector (exterior applications) having a 230° detection area.		L'appareil KNX est un détecteur de présence télécommandable (applications extérieures) avec une plage de détection de 230°.		Deze KNX melder is een op afstand bedienbare aanwezigheidsmelder voor buitentoepassingen met 230° detectiebereik.	
	Der Präsenzmelder schaltet das Licht automatisch in Abhängigkeit von anwesenden Personen (Bewegungen) und der Umgebungshelligkeit. Der im Melder integrierte Lichtfühler misst stetig die Umgebungshelligkeit und vergleicht sie mit dem am Melder eingestellten Helligkeitssollwert. Ist die Umgebungshelligkeit ausreichend, wird die Beleuchtung nicht zugeschaltet. Liegt die Umgebungshelligkeit unterhalb des eingestellten Helligkeitssollwerts, bewirkt eine Bewegung im Raum das Einschalten der Beleuchtung.		The occupancy detector controls the light automatically according to people present (movements) and the ambient brightness. The integrated light sensor constantly measures the ambient light and compares it with the brightness set value on the detector. If the ambient light is sufficient, lighting will not be switched. If the ambient light level is below the brightness set value, a movement activates the lighting in the room.		Le détecteur actionne automatiquement les éclairages en fonction de la présence, du mouvement et de la luminosité ambiante. Le capteur de luminosité incorporé évalue constamment la luminosité ambiante et la compare à la valeur de consigne de luminosité. Si la valeur de consigne de luminosité est suffisante, l'éclairage n'est pas activé. Si la valeur de consigne de luminosité est en dessous du seuil d'enclenchement, un mouvement actionnera l'éclairage dans la pièce.		De aanwezigheidsdetector schakelt de verlichting automatisch aan in functie van bewegingen en de aanwezige helderheidswaarde. De geïntegreerde lichtsensor meet constant de aanwezige helderheidswaarde en vergelijkt deze met de ingestelde helderheidswaarde van de detector. Als het aanwezige licht voldoende is, zal de verlichting niet aanspringen als er beweging wordt gedetecteerd. Als het aanwezige licht minder is dan de ingestelde helderheidswaarde op de detector, zal de verlichting aanspringen bij beweging.	

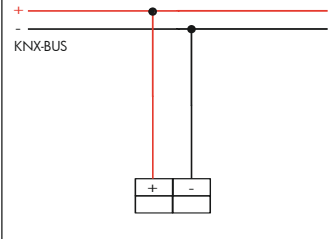

<p>► Fig. 1, 2</p>	<p>Die empfohlene Montagehöhe beträgt 2,5 m. Der Melder ist auf den Sockel aufsteckbar.</p> <p><b>a.</b> Montagesockel mit zwei Schrauben auf fester Unterlage montieren (Kabeleinführung beachten, s. Fig. 8).</p> <p><b>b.</b> Anschlusssockel auf Montage-sockel aufdrücken. Zur Feinjustierung des Melders ist der Anschlusssockel um ca. 10° drehbar.</p>	<p>The recommended mounting height is 2.5m. The detector can be plugged onto the socket.</p> <p><b>a.</b> Fix the mounting socket on a solid plane surface using two screws (pay attention to cable entry, see fig. 8).</p> <p><b>b.</b> Press connection socket onto mounting socket. For a better adjustment, the connection socket can be rotated through 10°.</p>	<p>La hauteur de montage recommandée est de 2,5 m. Le détecteur peut être enfilé sur le socle.</p> <p><b>a.</b> Veuillez monter le socle de montage avec deux vis sur un support fixe (respecter les possibilités d'introduction du câble, voir fig. 8).</p> <p><b>b.</b> Veuillez presser le socle de connexion sur le socle de montage. Le socle de connexion peut être tourné d'env. 10° sur le socle de montage pour un alignement précis du détecteur de mouvement.</p>	<p>De aanbevolen montagehoogte is 2,5 m. De detector kan op de montagevoet worden geklikt.</p> <p><b>a.</b> Monteer de montagevoet met twee schroeven op een stevige basis (let op de kabelelvoer, zie fig. 8).</p> <p><b>b.</b> Druk de verbindingsvoet op de montagevoet. Voor de fijnafstelling van de detector kan de verbindingsvoet ca. 10° gedraaid worden.</p>
<p>► Fig. 3</p>	<p><b>Beweglicher Kugelkopf</b> Reichweite bzw. Erfassungsbereich durch vertikales bzw. horizontales Drehen des Kugelkopfes veränderbar (Kugelkopf horizontal = maximale Reichweite)</p>	<p><b>Adjustable detector head</b> The detection range or the detection area can be modified by rotating the detector head vertically and horizontally (detector head horizontal = max. detection range)</p>	<p><b>Tête sphérique orientable</b> La portée et la zone de détection peuvent être modifiées en tournant la tête sphérique verticalement ou horizontalement (tête sphérique horizontale = portée maximale)</p>	<p><b>Beweegbare sensorkop</b> Reikwijdte en detectiebereik zijn door het verticaal of horizontaal draaien van de sensorkop aanpasbaar (sensorkop horizontaal = maximaal bereik)</p>
<p>► Fig. 4</p>	<p><b>Montagearten</b> Wandmontage</p>	<p><b>Mounting options</b> Wall mounting</p>	<p><b>Types de montage</b> Montage mural</p>	<p><b>Mogelijke montages</b> Muurmontage</p>
<p>► Fig. 5</p>	<p>Deckenmontage</p>	<p>Ceiling mounting</p>	<p>Montage au plafond</p>	<p>Plafondmontage</p>
<p>► Fig. 6, 7</p>	<p>Außeneckmontage/Inneneckmontage mit Ecksokkel (Zubehör nicht im Lieferumfang)</p>	<p>Outside / inside corner mounting using corner socket (accessory not included)</p>	<p>Montage en angle saillant/reentrant avec socle d'angle (accessoire non fourni)</p>	<p>Buitenhoekmontage/binnenhoekmontage met speciale hoeksokkel (accessoire niet inbegrepen)</p>
<p>► Fig. 8</p>	<p><b>Kabeleinführung</b> a. Kabeleinführung von oben b. Kabeleinführung von unten c. Kabeleinführung wandseitig (zusätzliche Dichtung erforderlich, nicht im Lieferumfang enthalten)</p>	<p><b>Cable entry</b> a. Cable entry from above b. Cable entry from below c. Cable entry from from wall side (please use an additional sealing, not included in delivery)</p>	<p><b>Introduction de câble</b> a. Introduction du câble par le haut b. Introduction du câble par le bas c. Introduction du câble du côté mur (joint d'étanchéité additionnel requis, non fourni)</p>	<p><b>Kabelelvoer</b> a. Kabelelvoer van boven b. Kabelelvoer van onderen c. Kabelelvoer vanuit de muur (extra afdichting vereist, is niet bijgeleverd)</p>
<p>► Fig. 9</p>	<p><b>Montageort</b> Gerät wenn möglich an einem geschützten Ort montieren.</p>	<p><b>Mounting location</b> Mount the device at a weather-protected place.</p>	<p><b>Emplacement de montage</b> Si possible, monter l'appareil dans un endroit protégé</p>	<p><b>Montageplaats</b> Monteer het apparaat indien mogelijk op een beveiligde plaats.</p>
<p>► Fig. 10</p>	<p>Fachgerecht montieren.</p>	<p>Follow the installation standards.</p>	<p>Le montage doit être effectué selon les règles de l'art.</p>	<p>Voer de montage uit volgens de voorschriften.</p>
<p>► Fig. 11</p>	<p>Mindestabstand zur geschalteten Beleuchtung, frontal oder seitlich zum Gerät: 1m. Beleuchtung nie unterhalb des Bewegungsmelders montieren.</p>	<p>Minimum distance to the switched light, frontally or laterally to device: 1m. Do not mount a light source below the detector.</p>	<p>Distance minimum de l'éclairage allumé, de face ou latéral par rapport à l'appareil : 1 m Ne jamais monter l'éclairage en dessous du détecteur de mouvement.</p>	<p>Minimumafstand tot aangesloten verlichting, frontaal en zijdelings van het toestel: 1m Installeer nooit de verlichting onder de bewegingsmelder.</p>

93527/93528	<b>DE</b> Inbetriebnahme	<b>UK</b> Putting into operation	<b>FR</b> Mise en service	<b>NL</b> In werking stellen
	<p>Das entsprechende Applikationsprogramm zum Importieren in die ETS kann von der B.E.G. Homepage heruntergeladen werden. Details zur Applikation entnehmen Sie bitte der Applikationsbeschreibung. Diese steht ebenfalls auf der B.E.G. Homepage zum Download bereit.</p>	<p>Download the corresponding application program to import in the ETS at the B.E.G. homepage. For details on the application, please refer to the application description. This is also available for download on the B.E.G. homepage.</p>	<p>Vous devez télécharger l'application depuis le site B.E.G. et l'importer dans votre logiciel ETS. Pour plus de détails sur l'application, veuillez vous référer à la description de l'application. Il est également disponible en téléchargement sur la page d'accueil du B.E.G.</p>	<p>Download het juiste applicatieprogramma vanaf de B.E.G. pagina in de ETS. Details van de applicatie zijn te vinden in de applicatiebeschrijving. Deze is ook te downloaden op de B.E.G. homepage.</p>
	<p>Das Gerät ist KNX-secure-fähig. Die Funktion kann in der ETS deaktiviert werden. KNX Security verhindert den unbefugten Zugriff über TP auf das System. Der FDSK liegt in Form eines QR-Codes oder alphanumerisch bei und ist auf dem Gerät aufgedruckt.</p>	<p>The device is KNX-secure capable. The function can be deactivated in the ETS. KNX Security prevents unauthorised access to the system via TP. The FDSK is enclosed in the form of a QR code or alphanumeric and is printed on the device.</p>	<p>L'appareil est compatible avec KNX-secure. Cette fonction peut être désactivée sous ETS. La sécurité KNX empêche tout accès non autorisé au système via TP. Le FDSK est inclus sous la forme d'un code QR ou alphanumérique et est imprimé sur l'appareil.</p>	<p>Het apparaat is geschikt voor de KNX-secure. De functie kan in de ETS worden gedeactiveerd. KNX Security voorkomt ongeoorloofde toegang tot het systeem via TP. De FDSK is opgenomen in de vorm van een QR-code of alfanumeriek en is afgedrukt op het toestel.</p>
<p>► Fig. 12</p>	<p><b>Ausgrenzen von Störquellen</b></p> <p>Falls der Erfassungsbereich des Melders zu groß ist oder Bereiche abdeckt, welche nicht überwacht werden sollen, kann mit den beiliegenden Abdecklamellen der Bereich nach Bedarf reduziert bzw. eingeschränkt werden.</p> <p><b>a, b, c</b> Abdecklamellen an gewünschter Stelle vor der Linse einrasten:</p> <p><b>a</b> Ausblenden Fernbereich <b>b</b> Ausblenden Nahbereich <b>c</b> Ausblenden Nah- und Fernbereich</p> <p><b>d</b> Abdeckaufkleber zum Ausblenden des Unterkriechschutzes</p>	<p><b>Exclude sources of interference</b></p> <p>In case the detection area of the detector is too large or areas are being covered that should not be monitored, the range can be reduced or limited by using the enclosed blinds</p> <p><b>a, b, c</b> Please insert blinds in front of the lens as desired:</p> <p><b>a</b> Excluding far range <b>b</b> Excluding close range <b>c</b> Excluding far and close range</p> <p><b>d</b> Sticker to cover the anti-creep zone</p>	<p><b>Exclusion des sources de perturbation</b></p> <p>Si la portée de détection est trop grande ou couvre des zones qui ne doivent pas être détectées, utiliser les obturateurs fournis pour délimiter la zone de détection souhaitée.</p> <p><b>a, b, c</b> Cliquer l'obturateur / les obturateurs devant la lentille :</p> <p><b>a</b> limitation de la portée lointaine <b>b</b> limitation de la portée proche <b>c</b> limitation complète</p> <p><b>d</b> Autocollant pour masquer la zone anti-reptation</p>	<p><b>Detectiegebied en storingsbronnen uitsluiten</b></p> <p>Indien het detectiegebied van de melder te groot is, of indien deze gebieden dekt die niet bewaakt dienen te worden, kan dit bereik verkleind of beperkt worden met de meegeleverde afdeklamellen.</p> <p><b>a, b, c</b> Bevestig afdeklamellen op de gewenste plaats voor de lens:</p> <p><b>a</b> Verabereik uitschakelen <b>b</b> Dichtbijbereik uitschakelen <b>c</b> Dichtbij- en verabereik uitschakelen</p> <p><b>d</b> Afdeksticker voor onderkriepbeveiliging</p>
<p>► Fig. 13</p>	<p><b>Einstellelemente / Anordnung von LEDs und LED für Orientierungs- und Nachtlicht</b></p> <p><b>a, b</b> Mechanische Reichweiteinstellung</p> <p>Der RC-plus next N 230-KNX-DX verfügt neben dem Sensor für den Unterkriechschutz auch über zwei unabhängige Bewegungssensoren für die Erfassung frontaler bzw. tangentialer Bewegungen, mit getrennter mechanischer Reichweiteinstellung. Die Reichweite dieser beiden Sensoren kann präzise angepasst werden.</p> <p>+ max. Reichweite - geringste Reichweite</p> <p><b>c</b> LEDs-PIR Bewegungserkennung</p> <p><b>d</b> Programmierknopf</p> <p><b>e</b> Programmier-LED</p> <p><b>f</b> LED-Downlight als Orientierungs- und Nachtlicht</p> <p>Das Gerät verfügt auch über eine interne LED als Orientierungs- und Nachtlicht hinter der Linse des Unterkriechschutzes. Die Farbe dieser RGB-LED kann mittels App und ETS eingestellt werden.</p>	<p><b>Adjustment elements / Arrangement of LEDs and LED for orientation and night light</b></p> <p><b>a, b</b> Mechanical range adjustment</p> <p>The RC-plus next N 230-KNX-DX dispose, in addition to the sensor for anti-creep protection, two independent motion sensors for the detection of towards or across movements, with separate mechanical range adjustment. The range of these two sensors can be precisely adjusted.</p> <p>+ max. range - min. range</p> <p><b>c</b> LEDs PIR motion detection</p> <p><b>d</b> Programming button</p> <p><b>e</b> Programming LED</p> <p><b>f</b> LED Downlight as orientation and night light</p> <p>The device comprises an internal LED as orientation and night light behind the lens of the anti-creep zone. The colour of this RGB LED can be adjusted by means of ETS and app.</p>	<p><b>Éléments de réglage / emplacement des LEDs et LED pour l'orientation et l'éclairage de nuit</b></p> <p><b>a, b</b> Réglage mécanique de la portée</p> <p>Le RC-plus next N 230-KNX-DX dispose, en plus du capteur de zone anti-reptation, de deux détecteurs de mouvement indépendants pour la détection des mouvements frontaux ou tangentiels, avec réglage mécanique séparé de la portée. La portée de ces deux capteurs peut être réglée avec précision.</p> <p>+ Portée max. - portée mini.</p> <p><b>c</b> LEDs PIR pour la détection de mouvement</p> <p><b>d</b> Bouton de programmation</p> <p><b>e</b> LED de programmation</p> <p><b>f</b> Downlight LED comme éclairage d'orientation ou de nuit</p> <p>L'appareil dispose également d'une LED interne pour un éclairage d'orientation ou de nuit derrière la lentille de zone anti-reptation. La couleur de cette LED RVB peut être ajustée à l'aide de l'appi et l'ETS.</p>	<p><b>Instelementen / Plaatsing van LEDs en LED voor oriëntatie en nachtverlichting</b></p> <p><b>a, b</b> Mechanische instelling van het detectiebereik</p> <p>De RC-plus next N 230-KNX-DX heeft, naast de sensor voor onderkriepbeveiliging, twee onafhankelijke bewegingssensoren voor de detectie van frontale of tangentiële bewegingen, met afzonderlijke mechanische bereikinstelling. Het bereik van deze twee sensoren kan precies worden ingesteld.</p> <p>+ max. bereik - laagste bereik</p> <p><b>c</b> LEDs PIR bewegingsdetectie</p> <p><b>d</b> Programmeerknop</p> <p><b>e</b> Programmeer-LED</p> <p><b>f</b> LED-downlight als oriëntatie- en nachtverlichting</p> <p>Het apparaat heeft ook een interne LED als oriëntatie- en nachtverlichting achter de lens van de onderkriepbeveiliging. De kleur van deze RGB-LED kan worden aangepast met de App en de ETS.</p>
<p>► Fig. 13 c</p>	<p><b>Selbstprüfzyklus</b></p> <p>Nach Stromanschluss durchläuft der Melder einen Selbstprüfzyklus von 60 Sekunden.</p>	<p><b>Self-test cycle</b></p> <p>The product enters an initial 60-second self-test cycle when the supply is first connected.</p>	<p><b>Cycle d'auto-contrôle</b></p> <p>Après le raccordement électrique, le détecteur effectue un cycle d'auto-contrôle de 60 secs.</p>	<p><b>Zelftestcyclus</b></p> <p>Nadat de spanning is aangesloten, doorloopt de melder een zelftestcyclus van 60 sec.</p>
<p>► Fig. 13 e</p>	<p><b>LED-Funktionsanzeigen</b></p> <p>Bewegungserkennung - rot blinkt (<b>LED PIR</b>)</p> <p>Programmiermodus aktiviert - rot leuchtet (<b>LED Prog.</b>)</p>	<p><b>LED function indicators</b></p> <p>Motion detection - red flashes (<b>LED PIR</b>)</p> <p>Programming mode activated - red flashes (<b>LED Prog.</b>)</p>	<p><b>Indicateurs de fonctionnement à LEDs</b></p> <p>Détection de mouvement - LED rouge clignote (<b>LED PIR</b>)</p> <p>Mode programmation activé - LED rouge clignote (<b>LED Prog.</b>)</p>	<p><b>Indicatie LED's</b></p> <p>Bewegingsdetectie - rood knippert (<b>LED PIR</b>)</p> <p>Programmeermodus geactiveerd - rood knippert (<b>LED Prog.</b>)</p>

93527/93528	<b>DE</b> Technische Daten	<b>UK</b> Technical data	<b>FR</b> Caractéristiques techniques	<b>NL</b> Technische gegevens
24 V DC KNX-BUS	Spannung	Voltage	Tension	Spanning
12 mA	Stromaufnahme	Power input	Absorption de courant	Stroomopname
Y (St) Y 2x2x0,8	Anschlussklemmen: für BUS-Leitung	Terminal clamps: for bus line	Bornes de raccordement: pour ligne de bus	Aansluitklemmen: voor buslijn
230°	Erfassungsbereich	Area of coverage	Zone de détection	Detectiehoek
2 m / 5 m / 2.5 m	Montagehöhe min./max./ empfohlen	Mounting height min./max./ recommended	Hauteur de montage min./max./ recommandé	Montagehoogte min./max./ aanbevolen
► Fig. 15 18°C	Reichweite bei Montagehöhe	Range of coverage at mounting height	Portée pour hauteur de montage	Bereik op montagehoogte
① = max. 20 m	Umgebungstemperatur	Ambient temperature	température ambiante	Omgevingstemperatuur
② = max. 6 m	1 quer	1 across	1 transversale	1 tangentieel
③ = max. 4 m	2 frontal	2 towards	2 frontale	2 frontaal
III / IP54	3 Unterriechschutz	3 anti-creep protection	3 Protection anti-reptation	3 Onderkruipbeveiliging
121 x 71 x 85 mm	Schutzklasse / Schutzart	Class / Degree of protection	Classe / Type de Protection	Klasse / Beschermingsgraad
1h – 100 h	Abmessungen	Dimensions	Dimensions	Afmetingen
-25°C – +55°C	Einbrennfunktion für Leuchtstofflampen	Burn-in function for fluorescent lamps	Fonction de rodage pour tubes fluorescents	Burn-in functie voor fluorescentieverlichting
1	Umgebungstemperatur	Ambient temperature	Température ambiante	Omgevingstemperatuur
3	Anzahl Lichtfühler	Number of light sensors	Capteurs de lumière	Aantal Lichtsensoren
10% - 100% / OFF / 1min - 255min 10% - 100% 5 - 2000 Lux	Anzahl PIR-Sensoren	Number of PIR sensors	Capteurs PIR	Aantal PIR Sensoren
	<b>Einstellungen über ETS Ausgänge:</b> 1x Licht (zum Regeln oder Schalten) 3x HKL (unabhängig) 1x Slave Orientierungslicht	<b>Settings via ETS Outputs:</b> 1x light output (for regulating or switching) 3x separate HVAC outputs 1x Slave output Orientation light	<b>Réglages par ETS Sorties:</b> 1x sortie éclairage (pour réglage ou commutation) 3x sorties individuelles pour CVC 1x sortie type „esclave“ Lumière d'orientation	<b>Instellingen met ETS Uitgangen:</b> 1x licht (voor regeling of schakelen) 3x HVAC (onafhankelijk) 1x slaaf Oriëntatieverlichting
	Nachtlicht Helligkeitssollwert	Night light Brightness set value	Lumière de nuit Valeur de consigne de luminosité	Nachtverlichting Helderheidswaarde
	<b>Schematisches Schaltbild</b>	<b>Schematic diagram</b>	<b>Schéma de raccordement</b>	<b>Aansluitschema</b>
	Schematisches Schaltbild – Bitte beachten Sie beim Anschließen die Beschriftung der Klemmen am Gerät!	Schematic diagram – when connecting the detector, please respect the labelling of the termi- nal connections at the device!	Schéma de raccordement de base– veuillez respecter le mar- quage des bornes sur l'appareil !	Aansluitschema – respecteer de labelling van de klemmen bij het aansluiten van het apparaat!
				
	<b>Zubehör</b>	<b>Accessory</b>	<b>Accessoires</b>	<b>Accessoires</b>
93398	Fernbedienung IR-PD-KNX-Mini	Remote control IR-PD-KNX-Mini	Télécommande IR-PD-KNX-Mini	Afstandsbediening IR-PD-KNX-Mini
92123	Fernbedienung IR-PD-KNX	Remote control IR-PD-KNX	Télécommande IR-PD-KNX	Afstandsbediening IR-PD-KNX
93067	BLE-IR-Adapter	BLE-IR-Adapter	Adaptateur BLE-IR	BLE-IR-Adapter
97004	Außen-Ecksokkel RC-plus next, weiß	Outside corner socket RC-plus next, white	Socle d'angle saillant RC-plus next, blanc	Buitenhoeksokkel RC-plus next, wit
97024	Außen-Ecksokkel RC-plus next, schwarz	Outside corner socket RC-plus next, black	Socle d'angle saillant RC-plus next, noir	Buitenhoeksokkel RC-plus next, zwart
97005	Innenecksokkel RC-plus next, weiß	Inside corner socket RC-plus next, white	Socle d'angle rentrant RC-plus next, blanc	Binnenhoeksokkel RC-plus next, wit
92467	Ballschutzkorb BSK (Ø 164 x 143 mm)	Wire basket BSK (Ø 164 x 143 mm)	Panier de protection BSK (Ø 164 x 143 mm)	Beschermingskorf BSK (Ø 164 x 143 mm)
	<b>EU-Konformitätserklärung</b>	<b>UK declaration of conformity</b>	<b>Déclaration de conformité UE</b>	<b>EU-Conformiteitsverklaring</b>
	Das Produkt erfüllt die Richtlinien über 1. die elektromagnetische Verträglichkeit (2014/30/EU) 2. die Niederspannung (2014/35/EU) 3. die Beschränkung der Verwendung bestimmter gefährlicher Stoffe in Elektro- und Elektronikgeräten (2011/65/EU)	This product respects the directives concerning 1. Electrical Equipment Safety Regulation 2016 2. Electromagnetic Compatibility Regulation 2016 3. The Restriction of the Use of Certain Hazardous Substances in Electrical and Electronic Equipment Regulation 2012	Ce produit répond aux directives sur 1. la compatibilité électromagnétique (2014/30/UE) 2. la basse tension (2014/35/UE) 3. la restriction de l'utilisation de certaines substances dangereuses dans les appareils électriques et électroniques (2011/65/UE)	Dit product beantwoordt aan de volgende richtlijnen 1. Elektromagnetische compatibiliteit (2014/30/EU) 2. Laagspanning (2014/35/EU) 3. Verbod op gebruik van gevaarlijke chemicaliën in elektrische en elektronische apparatuur (2011/65/EU)
 		<b>Contact</b> B.E.G. UK Ltd., Apex Court – Grove House - Camphill Road - West Byfleet, Surrey KT14 6SQ		
	Produktseite im Internet	Product page on the internet	Page produit sur notre site internet	Productpagina op het internet