

## SLC MINIONE FIXED R25 WH 930 IP65 45°

02/05/2022

### SLC1206IP

## Produktbeschreibung

Die MiniOne Fixed in der Version IP65 ist ein elegantes Mini-Downlight mit hohem Lumen-Output und schmalen Abstrahlwinkel von 45° - entwickelt für dekorative Beleuchtung. Geben Sie Ihrem Projekt mit SLC MiniOne den letzten Schliff. Schließen Sie bis zu 6 Downlights an einen Treiber an. Kann eingebaut oder mit dem Zubehör MiniOne Tube aufgesetzt werden. Ausschnitt: 25 mm / Eingebaute Höhe: 18 IP65/ IP21.



## Technische Daten

Geeignet für Einbaumontage	Ja
Verstellbarkeit	nicht verstellbar
Mit Leuchtmittel	Ja
Oberfläche	pulverbeschichtet
Werkstoff der Abdeckung	sonstige
Nennspannung	3 - 6 V
Betriebsgerät	LED-Betriebsgerät stromgesteuert
Lichtverteiler	sonstige
Ausstrahlungswinkel	breitstrahlend 41-80°
Bemessungslebensdauer L90/B10 bei 25 °C	50000 h
Schutzklasse	II
Lichtfarbe	weiß
Farbwiedergabeindex CRI	90-100

Geeignet für Deckenmontage	Ja
Leuchtmittel	LED nicht austauschbar
Werkstoff des Gehäuses	Aluminium
Gehäusefarbe	weiß
Spannungsart	DC
LED-Nennstrom bei Konstantstrom	700 - 700 mA
Dimmung Phasenabschnitt	Ja
Lichtverteilung	symmetrisch
Lichtaustritt	direkt
Schutzart (IP)	IP65
Bemessungsumgebungstemperatur nach IE	-10 - °C
Farbtemperatur	3000 - 3000 K
Bemessungslichtstrom nach IEC 62722-2-1	168 lm





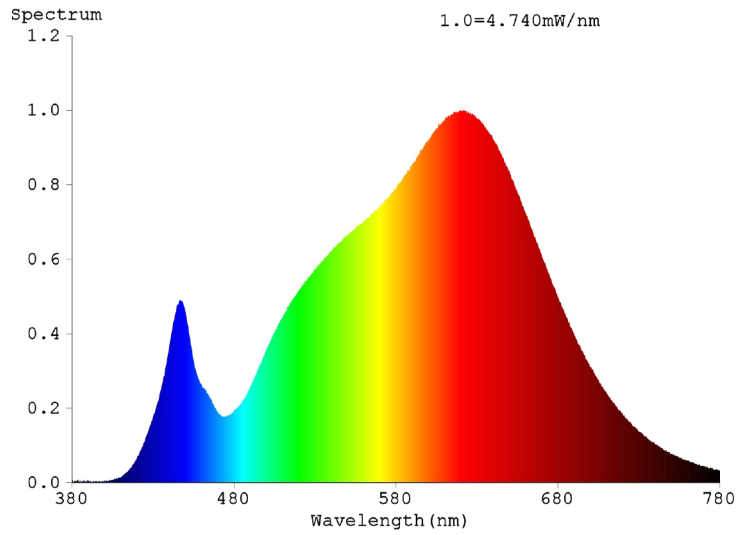
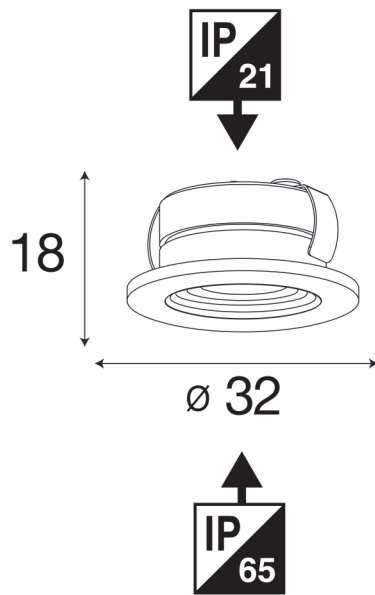

Lampenlichtausbeute	54 lm/W
Höhe/Tiefe	18 mm
Einbaubreite	25 mm
Polzahl	2
Leuchtenlichtausbeute	53 lm/W
Kann direkt in die Dämmung eingebaut werd	Ja
Dimmmethode	Phasenabschnitt
Marke	SLC

Breite	32 mm
Länge	32 mm
Art der Verdrahtung	geeignet für Durchgangsverdrahtung
Anschlussart	Zangenkontakt
Ausstrahlwinkel	45
Deckenausschnitt (Ø: mm)	25
Dimmbare	Ja
Produziert von	The Light Group







 **ENERG** 

Scandinavian Lighting Concept  
SLC1206IP

---

A 



B 

C 

D 

E 

F 

G   **G**

---

**3**  
kWh/1000h

 2019/2015

